

Bestway®

www.bestwaycorp.com

Visit Bestway YouTube channel 





**WARNING / ATENÇÃO
ADVERTENCIA / ACHTUNG
VAROITUS / WAARSCHUWING
AVVERTENZA / ATTENTION
ΠΡΟΕΙΔΟΠΟΙΗΣΗ / ВНИМАНИЕ
OSTRZEŻENIE / FIGYELMEZTETÉS / VARNING**

smooth out the bottom
suavizar o fundo
suavizar la parte inferior
glätten den Boden
tasoittaa pohjaan
glad uit de bodem
appianare il fondo

lisser le fond
ΕΞΟΜΑΛΥΝΕΙ ΤΟ ΠΥΘΜΕΝΑ
сгладить нижней
wygładzić dna
elsimítására az alsó
jämna ut botten

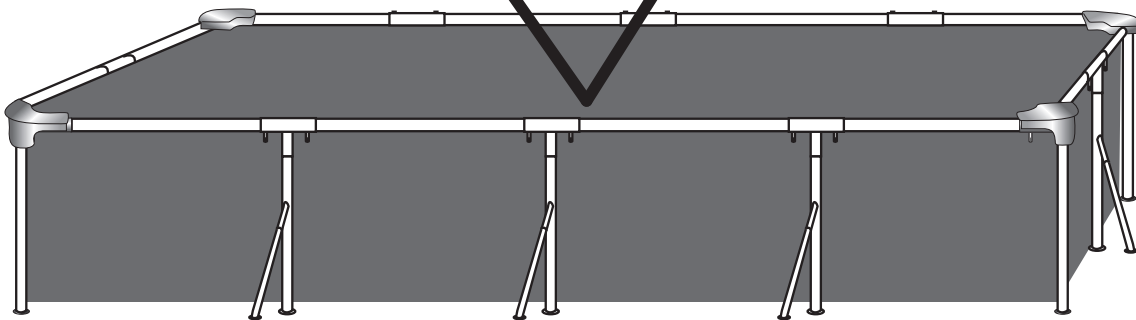
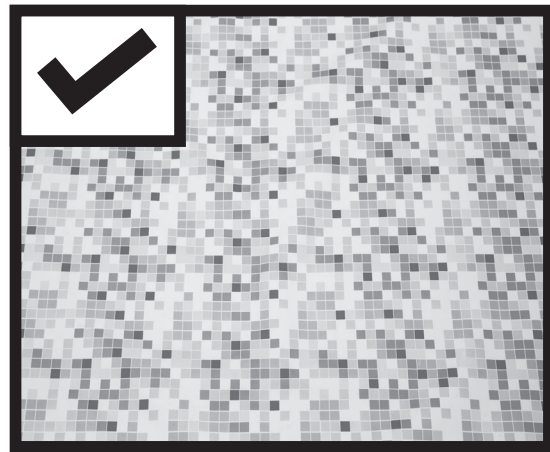
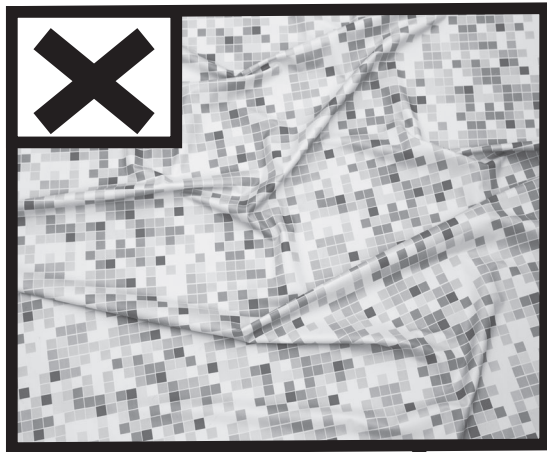

Put 1" to 2" water in the pool to cover the floor. Once pool floor is slightly covered, gently smooth out all wrinkles. Start in the center of the pool and work your way clockwise to the outside.

Encher a piscina com uma quantidade de água suficiente para cobrir a superfície (de 2 a 5 cm). Uma vez que a superfície estiver levemente coberta, eliminar todas as dobras presentes, começando pelo centro da piscina e continuando, no sentido horário, em direção à parte externa.

Ponga de 1" a 2" de agua en la piscina para cubrir el suelo. Cuando la piscina esté un poco cubierta, alise suavemente las arrugas. Comience desde el centro de la piscina y trabaje en sentido horario hacia el exterior.

Füllen Sie 1" bis 2" Wasser in den Pool, so dass der Boden bedeckt ist. Glätten Sie vorsichtig alle Falten sobald der Poolboden leicht bedeckt ist. Beginnen Sie in der Mitte des Pools und arbeiten Sie im Uhrzeigersinn zur Außenseite.

Laita altaaseen 2,5 - 5cm:n kerros vettä pohjan peittämiseksi. Kun altaan pohja on peittynyt, silitä varovasti kaikki rypyt. Aloita keskeltä ja etene myötäpäivään laidoille.

Doe 1" tot 2" water in het zwembad, net voldoende om de bodem onder water te zetten. Wanneer dit gebeurd is worden alle rimpels voorzichtig gladgestreken. Begin in het midden van het zwembad en ga zo rechtsom naar de rand toe.

Riempire la piscina con una quantità d'acqua sufficiente a coprire la superficie (da 2,5 a 5cm) Una volta piscina verso l'esterno muovendosi in senso orario. eseguita questa operazione, eliminare tutte le pieghe presenti sulla superficie partendo dal centro della.

Mettre quelques centimètres d'eau dans la piscine pour couvrir le sol. Une fois que le sol de la piscine est légèrement recouvert, lissez tous les plis. Commencez par le centre de la piscine et continuez dans le sens des aiguilles d'une montre vers l'extérieur.

ΒΑΛΤΕ 1" ΕΩΣ 2" ΝΕΡΟ ΣΤΗΝ ΠΙΣΙΝΑ ΓΙΑ ΝΑ ΚΑΛΥΨΕΤΕ ΤΟ ΠΑΤΩΜΑ. ΜΟΛΙΣ ΚΑΛΥΦΘΕΙ ΕΛΑΦΡΑ ΤΟ ΠΑΤΩΜΑ ΤΗΣ ΠΙΣΙΝΑΣ, Ο ΕΓΚΑΤΑΣΤΑΤΗΣ ΠΡΕΠΕΙ ΝΑ ΙΣΙΩΣΕΙ ΟΛΕΣ ΤΙΣ ΠΤΥΧΕΣ. ΞΕΚΙΝΗΣΤΕ ΑΠΟ ΤΟ ΚΕΝΤΡΟ ΤΗΣ ΠΙΣΙΝΑΣ ΚΑΙ ΣΥΝΕΧΙΣΤΕ ΔΕΞΙΟΣΤΡΟΦΑ ΠΡΟΣ ΤΑ ΕΞΩ.

Налейте немного воды в бассейн так, чтобы она покрывала дно на 3-5 сантиметров. Когда вода налита, аккуратно расправьте складки дна. Начинайте с центра бассейна и двигайтесь к краям по часовой стрелке.

Puść wodę do basenu o głębokości 1" - 2", aby jej warstwa zakryła dno basenu. Jeśli dno basenu jest już trochę zakryte wodą, delikatnie wygładź wszystkie jego fałdy. Zaczynij od środka basenu i idąc w kierunku zgodnym z ruchem wskazówek zegara, podążaj do brzegu basenu.

A medencébe engedjen 1" - 2" mélységű vizet, hogy az a medence fenekét befedje. Ha a medence alján egy kis mennyiségű víz található, a gyűrődéseket finoman egyenesítse ki. A medence közepétől kezdje és az óramutató járásával megegyezően haladjon a medence széle felé.

Häll 1" till 2" vatten i poolen för att täcka golvet. Då poolgolvet är något täckt, ska du släta ut alla veck. Börja i mitten av poolen och arbeta dig medsols utåt.

SPLASH FRAME POOLS OWNER'S MANUAL



Product Description

Item No.	Dimension	Kit Type	Accessories
#56401	2.21 m x 1.50 m x 43 cm (87" x 59" x 17")	Aboveground swimming pool kit	/
#56402	2.39 m x 1.50 m x 58 cm (94" x 59" x 23")	Aboveground swimming pool kit	/
#56403	2.59 m x 1.70 m x 61 cm (102" x 67" x 24")	Aboveground swimming pool kit	/
#56404	3.00 m x 2.01 m x 66 cm (118" x 79" x 26")	Aboveground swimming pool kit	/
#56405	4.00 m x 2.11 m x 81 cm (157" x 83" x 32")	Aboveground swimming pool kit	/
#56411 #56412	3.00 m x 2.01 m x 66 cm (118" x 79" x 26")	Aboveground swimming pool kit	☒ Filtration System
#56424 #56425	4.00 m x 2.11 m x 81 cm (157" x 83" x 32")	Aboveground swimming pool kit	☒ Filtration System

WARNING

Carefully read, understand, and follow all information in this user manual before installing and using the swimming pool. These warnings, instructions, and safety guidelines address some common risks of water recreation, but they cannot cover all risks and dangers in all cases. Always use caution, common sense, and good judgment when enjoying any water activity. Retain this information for future use.

Non Swimmers safety

- Continuous, active, and vigilant supervision of weak swimmers and non-swimmers by a competent adult is required at all times (remembering that children under five are at the highest risk of drowning).
- Designate a competent adult to supervise the pool each time it is being used.
- Weak swimmers or non-swimmers should wear personal protection equipment when using the pool.
- When the pool is not in use, or unsupervised, remove all toys from the swimming pool and its surrounding to avoid attracting children to the pool.

Safety devices

- In order to prevent children from drowning, it is recommended to secure the access to the pool with a protection device. In order to prevent children climbing from the inlet and outlet valve, it is recommended to install a barrier (and secure all doors and windows, where applicable) to prevent unauthorized access to the swimming pool.
- Barriers, pool covers, pool alarms, or similar safety devices are helpful aids, but they are not substitutes for continuous and competent adult supervision.

Safety equipment

- It is recommended to keep rescue equipment (e.g. a ring buoy) by the pool.
- Keep a working phone and a list of emergency phone numbers near the pool.

Safe use of the pool

- Encourage all users especially children to learn how to swim
- Learn Basic Life Support (Cardiopulmonary Resuscitation - CPR) and refresh this knowledge regularly. This can make a life-saving difference in the event of an emergency.
- Instruct all pool users, including children, what to do in case of an emergency.
- Never dive into any shallow body of water. This can lead to serious injury or death.
- Do not use the swimming pool when using alcohol or medication that may impair your ability to safely use the pool.
- When pool covers are used, remove them completely from the water surface before entering the pool.
- Protect pool occupants from water related illnesses by keeping the pool water treated and practicing good hygiene. Consult the water treatment guidelines in the user's manual.
- Store chemicals (e.g. water treatment, cleaning or disinfection products) out of the reach of children.
- Use the signage as outlined below. Signage is to be displayed in a prominent position within 2m of the pool.



Keep children under supervision in the aquatic environment. No diving.

- Removable ladders shall be placed on a horizontal surface.
- Irrespective of materials used for swimming pool construction, accessible surfaces have to be checked regularly to avoid injuries.
- Regularly monitor bolts and screws. Remove splinters or any sharp edges to avoid injuries.

ATTENTION: Do not leave the drained pool outside. The empty pool is liable to become deformed and/or displaced due to wind.

- If you have a filter pump, refer to the pump's manual for instructions.
- **WARNING!** The pump cannot be used while people are inside the pool!
- If you have a ladder, refer to the ladder's manual for instructions.
- **WARNING!** The use of a swimming pool implies compliance with the safety instructions described in the operating and maintenance guide. In order to prevent drowning or other serious injuries, pay particular attention to the possibility of unexpected access to the swimming pool by children under 5 years by securing the access to it, and, during the bathing period, keep them under constant adult supervision.

Please read carefully and keep for future reference





Thank you for buying a Bestway pool. In order to ensure that you gain maximum enjoyment and safe use of your pool please follow the installation instructions along with the important safety guidelines in your owner's manual.

Installation usually takes approximately 10 minutes with 2-3 people excluding earthworks and filling. (For 2.21 m x 1.50 m x 43 cm / 87" x 59" x 17", 2.39 m x 1.50 m x 58 cm / 94" x 59" x 23" pools)
Installation usually takes approximately 20 minutes with 2-3 people excluding earthworks and filling. (For 2.59 m x 1.70 m x 61 cm / 102" x 67" x 24", 3.00 m x 2.01 m x 66 cm / 118" x 79" x 26", 4.00 m x 2.11 m x 81 cm / 157" x 83" x 32" pools)

See below for part descriptions.

Components list:

NOTE: Some parts already have been installed on the pool.

#01	#02	#03	#04	#05
 X1	 X4	 X1	 X1	 X2
Liner	Underwater Adhesive Repair Patch #F1B417	Hose Adaptor #P6D1419	Drain Valve Cap #P6D1158	Stopper #P6D1418

Below parts are for steel frame.

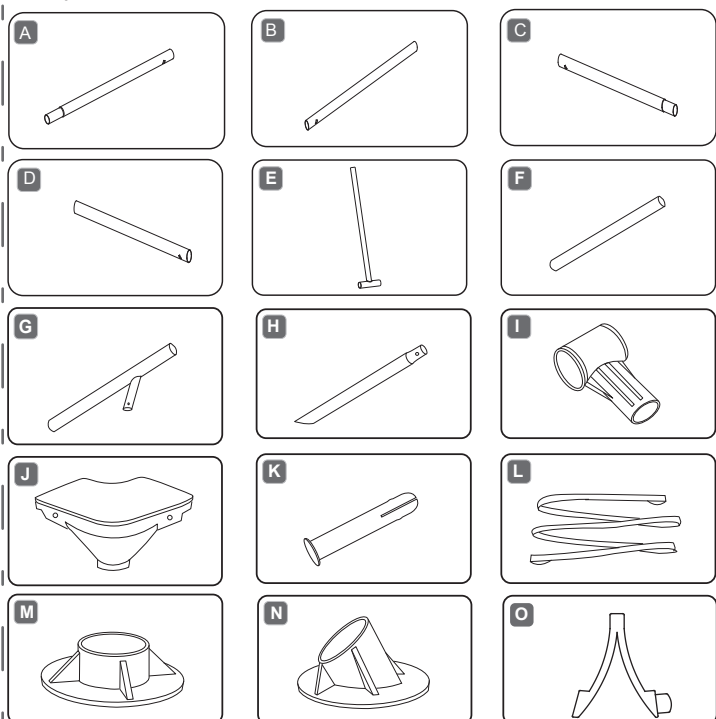

Please see FAQ'S for additional information. Drawings not scaled to size.

NO.	Name	87" x 59" x 17"		94" x 59" x 23"		102" x 67" x 24"	
		Qty	Spare Part No.	Qty	Spare Part No.	Qty	Spare Part No.
1	Liner	1	56401ASS17	1	56402ASS17	1	56403ASS17
A	Top Rail A	2	P61050	2	P61055	4	P61060
B	Top Rail B	2	P61052	2	P61057	2	P61062
C	Top Rail C	2	P61053	2	P61058	2	P61063
D	Top Rail D	2	P61054	2	P61054	2	P61064
E	T-Support	/	/	4	P61059	6	P61065
F	Vertical Pool Leg	8	P61051	4	P61056	4	P61061
J	T-Plastic Connector	4	P61015	4	P61015	6	P61015
J	Corner Seat	4	P61016	4	P61016	4	P61016
K	Connection Pin	8	P61020	8	P61020	8	P61020
M	Footing	8	P61026	4	P61026	4	P61026
		118" x 79" x 26"		157" x 83" x 32"			
		Qty	Spare Part No.	Qty	Spare Part No.		
1	Liner	1	56404ASS17	1	56405ASS17		
A	Top Rail A	4	P61067	6	P61071		
B	Top Rail B	2	P61068	2	P61072		
C	Top Rail C	2	P61069	2	P61073		
D	Top Rail D	2	P61070	2	P61075		
F	Vertical Pool Leg	4	P61421	4	P61074		
G	Y-Vertical pool leg	6	P61066	8	P61076		
H	Side Support Leg	6	P61018	8	P61019		
I	T-Plastic Connector	6	P61015	8	P61021		
J	Corner Seat	4	P61016	4	P61022		
K	Connection Pin	8	P61020	8	P61020		
L	Bottom long Belt	3	P6895	4	P6896		
M	Footing	10	P61026	12	P61010		
N	Side Support Leg Footing	6	P61017	8	P61017		
O	Φ25 Side Support spring-loaded Pin	6	P61576	8	P61576		

Structure:

Before assembling your pool, please take a few minutes to check all the parts and become familiar with their position.

Size: 2.21 m x 1.50 m x 43 cm (87" x 59" x 17")

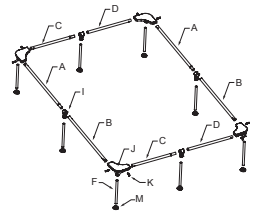

Size: 2.39 m x 1.50 m x 58 cm (94" x 59" x 23")

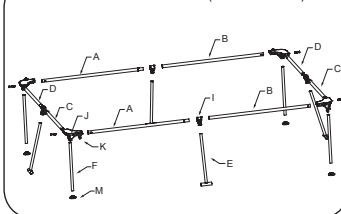

Size: 2.59 m x 1.70 m x 61 cm (102" x 67" x 24")

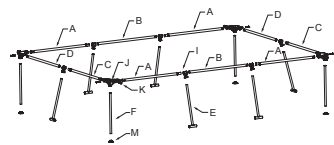

Size: 3.00 m x 2.01 m x 66 cm (118" x 79" x 26")

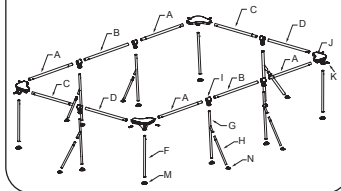

Size: 4.00 m x 2.11 m x 81 cm (157" x 83" x 32")

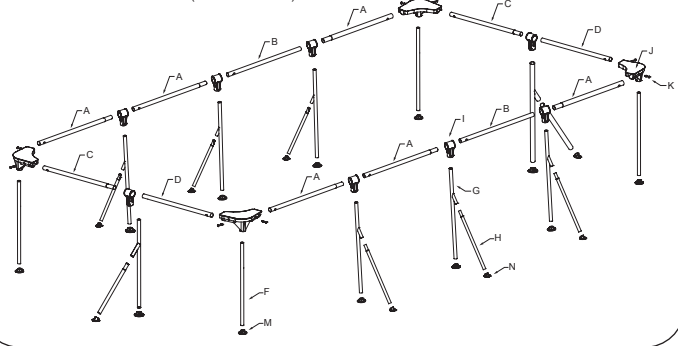

CHOOSE THE CORRECT LOCATION

IMPORTANT: The pool must be set up on a completely flat and level surface. Please do not install the pool if the surface is inclined or sloped.

Correct conditions to set up the pool:

- The selected location has to be capable of uniformly supporting the weight for the entire time the pool is installed, moreover the location must be flat and must be cleared of all objects and debris including stones and twigs.
- We recommend positioning the pool away from any objects kids could use to climb into the pool. **NOTE:** Position the pool near an adequate drainage system to deal with overflow or to discharge the pool.

Incorrect conditions to set up the pool:

- On uneven ground the pool may collapse causing serious personal injury and/or damage to personal property and will void the warranty and prevent any service claims.
- Sand should not be used to create a level base; the ground must be dug out if necessary.
- Directly under overhead power lines or trees. Be sure the location does not contain underground utility pipes, lines or cables of any kind.
- Do not set up the pool on driveways, decks, platforms, gravel or asphalt surfaces. The selected location should be firm enough to withstand the pressure of the water; mud, sand, soft / loose soil or tar are not suitable.
- Grass or other vegetation under the pool will die and may cause odors and slime to develop, therefore we recommend removing all grass from the selected pool location.
- Avoid areas prone to aggressive plant and weed species that may grow through the ground cloth or liner.

NOTE: Check with your local city council for by-laws relating to fencing, barriers, lighting and safety requirements and ensure you comply with all laws.

NOTE: If have a filter pump, refer to the pump's manual for instructions.

NOTE: The ladder must match the pool size and should be used only for entering and exiting the pool. It is forbidden to exceed the permitted payload of the ladder. Check regularly if the ladder is properly assembled.

Installation

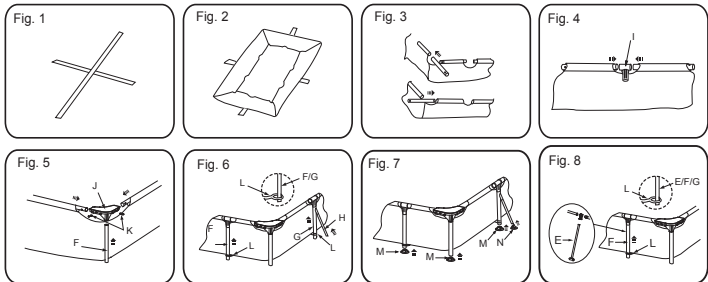

Assembly of the Frame pool can be completed without tools.

NOTE: It is important to assemble pool in the order shown below. Install your pools according to the above illustrations.

- Lay out all parts and check that you have the correct quantities as listed in the parts guide. If you are missing any part do not assemble the pool, contact our Customer Service Department for assistance. **NOTE:** Vertical pool legs are packaged inside the top rails.
- If pool was purchased with a ground cloth, spread carefully at the desired location. This pool may have been purchased with a Bestway Filter Pump, if a pump is to be used (recommended and also available separately) the pool should be located within distance of a power outlet.
- Place the Leg Bands (L) on the ground (See Fig. 1). There are different lengths of Leg bands (L), please ensure you have used the correct sizes at the correct locations.
- Spread out the pool and put it on the Leg Bands (L). Make sure it is right side up (See Fig. 2). Let it sit exposed to direct sunlight for 1 hour or more so the pool is more flexible during set up.
- Turn the pool so the drain valve is near the area where your plan to drain the water and pump valves are facing the outlet for the optional filter pump. **ATTENTION:** Do not drag the pool on the ground in order to avoid damaging the linear on sharp objects. Bestway Inflatables will not be responsible for damage caused to the pool due to mishandling or failure to follow these instructions.
- Insert all of the top rails into the pole sleeves on the top of the pool (See Fig. 3). The combinations for top rails are different for different sizes pools, see the Structure Section for detail.
- At the middle opening of each sleeve, insert the two ends of the top rails into the Connector (I). (See Fig. 4) **NOTE:** At each Connector ensure both top rails are properly inserted.
- At the corners, insert the top rails into the Corner Seats (J). Insert the Connection Pins (K) into the pre-drilled holes locking the top rails into position. (See Fig. 5)
- Insert the Vertical Pool Legs (F) into the bottom of the Corner Seats (J). (See Fig. 5)
- On the sides of the rectangle, insert the T Support (E), Vertical Pool Legs (F) or the Y-Vertical Pool Legs (G,H) into the vertical holes of the Connectors (I). (See Fig. 6, See Fig. 8)
- Connect the Side Support Legs (H) to the Y-Vertical Pool Legs (G). Ensure the spring-loaded pins lock into the pre-drilled holes. (See Fig. 6)
- On each corresponding Pool Leg located on the sides of the rectangle, put the Pool Legs (E, F or G) through the loops of the Leg Bands (L). This will keep both corresponding pool legs locked in position. (See Fig. 6, See Fig. 8)
- Attach all Footings (M&N) to the bottom of the Vertical Pool Legs (F) and the Side Support Legs (H). (See Fig. 7)
- Test the Frame to ensure all connections are secure before filling with water.
- Insert the blue stopper plug into the inlet and outlet on the inside wall of the pool.
- Ensure drain valve is firmly closed.
- Put 1" to 2" water in the pool to cover the floor. Once pool floor is slightly covered, gently smooth out all wrinkles. Start in the center of the pool and work your way clockwise to the outside.

FILLING POOL WITH WATER

ATTENTION: Do not leave pool unattended while filling with water

- Fill pool to drain valve.

STOP

- Turn water off. Check that the water is not collecting on any side to ensure the pool is level. If pool is not level, drain water and re-level ground by digging out (See Fig. 10). Never attempt to move the pool with water in it, serious personal injury or damage to the pool may result. **NOTE:** Your pool may contain a great deal of pressure. If your pool has any bulge or uneven side then the pool is not level, the sides may burst and the water may discharge suddenly causing serious personal injury and/or damage to property.
- If level, fill pool to lowest pump valve.

STOP

- Turn water off. Check valves for secure fit.
- Fill pool until water capacity is 90% (See Fig. 9), DO NOT OVERFILL as this could cause the pool to collapse. In times of heavy rainfall you may need to empty some of the water to ensure the level is correct.
- Check pool for any leaks at valves or seams, check ground cloth for any evident water loss. Do not add chemicals until this has been done.
- In the event of a leak, patch your pool using the underwater adhesive repair patch provided. Refer to the FAQ's for further information.

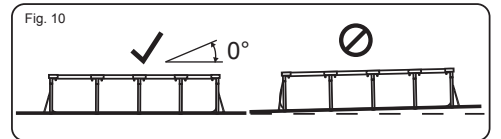
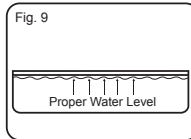
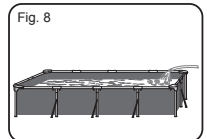

NOTE: Drawings for illustration purpose only. May not reflect actual product. Not to scale.

ATTENTION: Do not use pump when pool is in use. During the season of use of the swimming pool, the filtration system must be necessarily put into service every day, enough for a long time to assure at least a complete renewal of the volume of water.

POOL MAINTENANCE

Warning: If you do not adhere to the maintenance guidelines covered herein, your health might be at risk, especially that of children. Pool water treatment is essential for the safety of the users. Using chemicals inappropriately will cause property damage and personal injury. **NOTE:** The pump is used to circulate the water and to filter small particles. In order to keep your pool water clean and hygienic, you must also add chemicals.

1. It is recommended not to fill the pool with catchment water, drilling water, or drainage well water: these waters generally contain polluted organic substances including nitrates and phosphates. Filling pools with water from the public network is advised.
2. Always keep your pool clean and apply the correct pool chemicals. Unsanitary water is a serious health hazard. It is recommended to use disinfectant, flocculant, acid or alkali chemicals to treat your pool.
3. Clean the PVC liner regularly with non-abrasive brushes or a pool vacuum cleaner.
4. Throughout the season, the water filtration system must run long enough each day to clean the entire volume of water in the pool.
5. Check the filter cartridge (or sand in a sand filter) regularly and replace dirty cartridges (or sand).
6. Regularly check the screws, bolts and all the metal parts for rust. Replace if necessary.
7. If it rains, check that the water level is not higher than the specified level. If water exceeds the specified levels, drain the pool to the specified level.
8. Do not use the pump when the pool is in use.
9. Cover the pool when not in use.
10. For pool water treatment, the pH value is very important.

ATTENTION: Do not leave the drained pool outside.
The following parameters ensure good quality water

Parameters	Values
Water clarity	clear view of the pool bottom
Colour of the water	no colour should be observed
Turbidity in FNU/NTU	max. 1,5 (preferably less than 0,5)
Nitrate concentration above that of fill water in mg/l	max. 20
Total organic carbon (TOC) in mg/l	max. 4,0
Redox potential against Ag/AgCl 3,5 m KCl in mV	min. 650
pH value	6,8 to 7,6
Free active chlorine (without cyanuric acid) in mg/l	0,3 to 1,5
Free chlorine used in combination with cyanuric acid in mg/l	1,0 to 3,0
Cyanuric acid in mg/l	max 100
Combined chlorine in mg/l	max 0,5 (preferably close to 0,0 mg/l)

Repair

Check pool for any leaks from valves or seams, check the ground cloth for any evident water loss. Do not add chemicals until this has been done.

NOTE: In the event of a leak, patch your pool using the underwater adhesive repair patch provided. Refer to the FAQ's for further information.

Dismantling

1. Unscrew the drain valve cap on the outside of the pool counter clockwise and remove.
2. Connect the adaptor to the hose and put the other end of the hose in the area where you are going to drain your pool. (Check local regulations for drainage by-laws).
3. Screw control ring of the hose adaptor onto the drain valve clockwise. The drain valve will be open and water will start to drain automatically. **ATTENTION:** Water flow can be controlled with the control ring.
4. When draining is finished, unscrew the control ring to close the valve.
5. Disconnect the hose.
6. Screw the cap back onto the drain valve.
7. Air dry pool.

ATTENTION: Do not leave the drained pool outside.

Storage and Winterization

1. Please remove all the accessories and spare parts of the pool and store them clean and dry.
2. Once pool is completely dry, sprinkle with talcum powder to prevent pool from sticking together, fold pool carefully.
If pool is not completely dry, mold may result and will damage the pool liner.
3. Store liner and accessories in a dry place with a moderate temperature between 5°C / 41°F and 38°C / 100°F.
4. During the rainy season, pool and accessories should be stored as per above instructions also.
5. Improper draining of the pool might cause serious personal injury and/or damage to personal property.
6. We strongly recommend the pool is disassembled during the off season (winter months). Store in a dry location out of children's reach.

Frequently Asked Questions (FAQ)

1. What is a suitable base for the Frame Set pool?

Almost any completely flat, solid, level surface can be used. Do not use sand as a leveling material as it is prone to shifting under the pool. The ground should be dug out until it is perfectly level. Do not set up on driveways, decks, platforms, gravel or asphalt. The ground should be firm enough to withstand the weight and pressure of the water: mud, sand, soft / loose soil or tar are not suitable. A concrete base can be used but care should be taken not to drag the pool across the surface as abrasions could tear the liner. If the pool is to be set up on a lawn, it is recommended that the grass is removed from where the pool will sit as it will die and may cause odors / slime. Certain types of hardy grass can grow through the liner as can aggressive bushes / plants by the side of the pool. Ensure adjacent vegetation is cut back where necessary. Use of a ground cloth assists in protecting the base of the pool.

2. How will I know if my pool is set up on unlevelled ground?

If your pool appears to be bulging on one side it is not set up on level ground. It is important that you empty your pool and move the pool to a level site. If the pool is not on level ground it will place undue stress on the seams and could result in the seams bursting which will cause flooding, property damage and potentially personal injury or death.

Fill your pool following the instructions in the owner's manual carefully. This will ensure that you do not waste water and the pool can be moved easily so that the ground can be leveled at an appropriate time and not after you have completely filled it with water.

3. Can I have my pool filled by a water service?

We recommend using a garden hose under low pressure for filling your pool. If it is necessary to use a water delivery service, it is best to fill the pool with one inch of water by hose and smooth wrinkles first. Use a water service that is able to regulate the flow of water to prevent damage. Ensure you stop at each step as noted in the instruction manual to ensure your pool is level. Bestway will not be held responsible for pools damaged or weakened by water delivery services.

4. What is the maximum fill height of the pool?

Fill pool until water capacity is 90% up to the bottom of the top rail of the pool. Never attempt to fill your pool beyond the base of the rail. We recommend leaving extra room to account for water displacement when occupants are inside the pool. You may have to top up the water during the season which has been lost through evaporation or normal use.

5. My pool is leaking, what do I do to fix it?

The pool does not need to be emptied to fix any holes. Self-adhesive underwater repair patches can be purchased at your local pool / hardware store. For external use, use the repair patch provided. For internal holes, clean the hole on the inside of the pool to wipe off any oils and algae. Cut a circle large enough to cover the hole and apply the patch securely onto the side in the water. Cut a second patch and apply to the outside of the pool for extra strength. If the hole is in the base of the pool use one patch only and weigh it down with a heavy object while it bonds. If you have patched the pool when it is empty we recommend you leave it at least 12 hours before filling.

6. Where can I buy filter cartridges and how often should I change them?

Filter cartridges to fit your filter pump should be available from the store where you purchased your pool. If not, most mass retailers sell filter cartridges as an accessory. If you are unable to obtain replacements please call our toll-free number and we will assist you in finding a source local to you. The cartridges should be changed every 2 weeks dependent upon use of the pool. Check the filter on a weekly basis and clean by hosing down any debris and particles. **Note:** Ensure your pump is disconnected from the electrical supply before checking the filter cartridge. You can also visit our website www.bestwacorp.com for cartridge purchase.

7. How many times a year should I change the water?

This is dependant on the amount of use the pool receives, and the attention paid to covering the pool and keeping chemicals properly balanced. If maintained correctly the water should last a full summer season. Please contact your local pool chemical supplier for detailed information regarding chemicals, they will be able to advise you how to best maintain the cleanliness of your water.

8. Do I need to take my pool down for the winter?

Yes, Above-ground pools may collapse under the weight of ice and snow and the PVC walls will be damaged. We recommend taking the pool down when temperatures fall below 8°C / 45°F. The pool should be stored indoors in a moderate temperature between 5°C / 41°F and 38°C / 100°F. Please store away from chemicals and rodents and out of the reach of children.

9. My pool is fading – why is that?

Excessive use of chemicals can cause the color of the inside of the liner to fade; this is similar to a swimsuit fading over time from repeated contact with chlorinated water.

10. How many years will the pool last?

There is no set time limit for the pool to last; following the instructions in the owner's manual and with proper care, maintenance and storage you can considerably increase the life of your pool. Improper set-up, use or care can result in failure of the pool.

11. Do you recommend the use of a filter pump with a Bestway pool?

Absolutely! We strongly recommend you use a filter pump which will maintain the cleanliness of the water.

12. Which are the most important functions of my filter pump?

The most important function of a filter pump is the elimination of every sort of impurity from the water with the aid of a filter cartridge and chemical products for its sterilization.

13. I can not find the vertical pool legs—why?

The vertical pool legs are packaged inside the top rails.

Limited BESTWAY® Manufacturer's Warranty

The product you have purchased comes with a limited warranty. Bestway® stands behind our quality guarantee and assures, through a replacement warranty, your product will be free from manufacturer's defects.

The following provision is only valid within the European member state countries. The legal regulation of Directive 1999/44/EC will not be effected by this BESTWAY limited warranty.

To enact a warranty claim, this form must be completed and submitted with a copy of your receipt/purchase to your local Bestway After Sales Center. Before any claims can be accepted, the Bestway After Sales Center may ask you to send a piece of the defective part to the center (e.g. a cut out of the production batch number / drain valve). Please contact your local Bestway After Sales Center before sending any documents. They will provide full instructions of what is needed for your claim.

Bestway® is not responsible for economic loss due to water or chemical costs. Bestway® will not replace any products deemed to have been damaged due to negligence or having been used outside of the owner's manual guidelines.

Bestway's warranty covers manufacturing defects discovered while unpacking the product or during use, within the limits of use and respectful of warnings and instructions given within the user's manual. This warranty applies only to products which have not been modified by any 3rd parties. The product must be stored and handled in accordance with the technical recommendations.

The Limited Warranty is valid for the period indicated above. The warranty start date is the date of sale shown on the original receipt/purchase invoice.

Please choose the type of your pool:

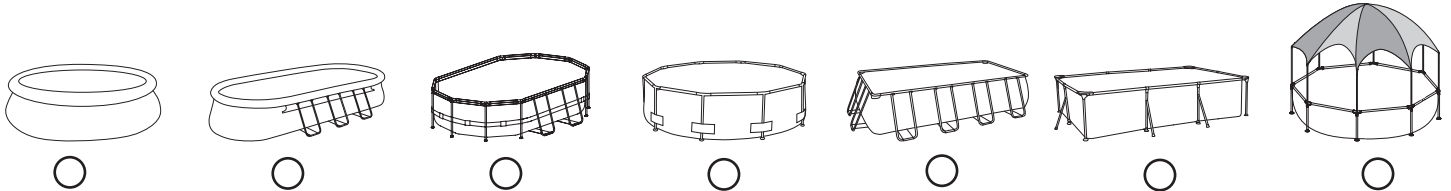

Date of purchase: _____ Customer Code Number: _____

TO: Bestway® Service Department Date: _____

FAX/E-MAIL/TEL: Please refer to your country according to the information found on the back cover or on our website: www.bestwaycorp.com.

Please provide your address details in full. **Note:** Incomplete address details will result in delayed shipments.

Bestway reserves the right to charge for redelivery of undelivered packages where the recipient is at fault.

REQUIRED INFORMATION - PLEASE WRITE THE SHIPPING ADDRESS

Name: _____ Address: _____

Zip Code: _____ Retailer: _____

Country: _____ City: _____

Mobile: _____ Telephone: _____

Fax: _____ E-mail: _____

Please write the Batch Number and Item Code located near the drain valve

Batch Number: _____ Item Code: _____

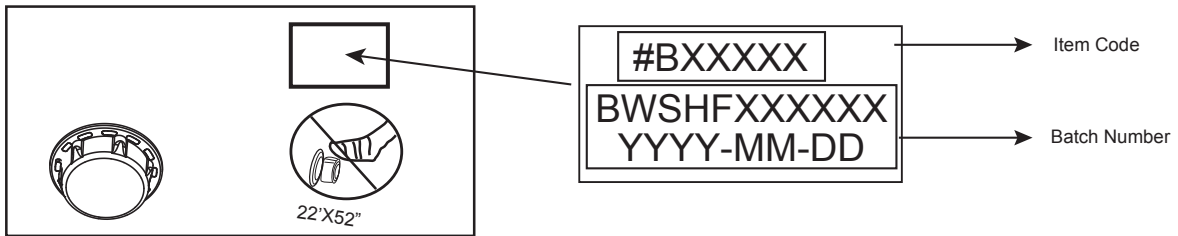

Problem description

- Item is torn / Leaking
 Faulty welding
 Faulty upper ring
 Faulty drain valve
 Other (Please describe)
 Missing part (Please use the code for the missing part. This can be found in the owner's manual.)

IMPORTANT: ONLY THE DAMAGED PART WILL BE REPLACED, NOT THE COMPLETE SET.

Bestway reserves the right to request photographic evidence of defective parts, or to require sending the item for additional testing. In order to best assist you, we request all information you provide to be complete.

FOR FAQ, MANUALS, VIDEOS OR SPARE PARTS, PLEASE VISIT OUR WEBSITE: www.bestwaycorp.com
 VIDEOS ARE ALSO AVAILABLE ON OUR BESTWAY CHANNEL ON YOU TUBE: www.youtube.com/user/BestwayService



PISCINAS DE ESTRUTURA SPLASH MANUAL DO PROPRIETÁRIO



Visite o canal da Bestway no YouTube

Descrizione del Prodotto

N.º do Artigo	Dimensões	Tipo de kit	Acessórios
#56401	2.21 m x 1.50 m x 43 cm (87" x 59" x 17")	Kit de piscina superior ao solo	/
#56402	2.39 m x 1.50 m x 58 cm (94" x 59" x 23")	Kit de piscina superior ao solo	/
#56403	2.59 m x 1.70 m x 61 cm (102" x 67" x 24")	Kit de piscina superior ao solo	/
#56404	3.00 m x 2.01 m x 66 cm (118" x 79" x 26")	Kit de piscina superior ao solo	/
#56405	4.00 m x 2.11 m x 81 cm (157" x 83" x 32")	Kit de piscina superior ao solo	/
#56411 #56412	3.00 m x 2.01 m x 66 cm (118" x 79" x 26")	Kit de piscina superior ao solo	☑ Sistema de Filtragem
#56424 #56425	4.00 m x 2.11 m x 81 cm (157" x 83" x 32")	Kit de piscina superior ao solo	☑ Sistema de Filtragem

ATENÇÃO

Leia atentamente, compreenda e siga todas as instruções contidas neste manual de utilizador antes de instalar e utilizar a piscina. Estes avisos, instruções e orientações de segurança visam alguns riscos comuns de divertimentos aquáticos, contudo não podem abranger todos os riscos e perigos em todos os casos. Sempre que desfrutar de uma actividade aquática, deve ter cuidado, senso comum e bom discernimento. Preserve esta informação para utilização futura.

Segurança dos Não-Nadadores

- É sempre necessária uma supervisão contínua, activa e vigilante dos nadadores mais vulneráveis e dos não-nadadores por um adulto competente (lembre-se que as crianças com idade inferior a cinco anos correm o risco mais elevado de afogamento).
- Nomeie um adulto competente para supervisionar a piscina sempre que esteja em utilização.
- Os nadadores mais vulneráveis ou não-nadadores devem utilizar equipamento de protecção pessoal sempre que utilizarem a piscina.
- Sempre que a piscina não estiver a ser utilizada ou sem supervisão, retire todos os brinquedos da piscina e dos seus arredores para evitar atrair crianças até à piscina.

Dispositivos de segurança

- De modo a prevenir que as crianças se afoguem, recomenda-se que proteja o acesso à piscina com um dispositivo de protecção. De modo a prevenir que as crianças subam pelas válvulas de entrada e saída, recomenda-se que instale uma barreira (e proteja todas as portas e janelas, sempre que aplicável) para prevenir o acesso não autorizado à piscina.
- Barreiras, coberturas de piscina, alarmes de piscina ou dispositivos de segurança semelhantes são auxiliares muito úteis, embora não substituam a supervisão contínua e competente por um adulto.

Equipamento de segurança

- Recomenda-se que mantenha equipamento de resgate (ex., uma bóia em anel) nas proximidades da piscina.
- Mantenha um telefone funcional e uma lista de telefones de emergência nas proximidades da piscina.

Utilização segura da piscina

- Encoraje todos os utilizadores, em especial as crianças, a aprender a nadar
- Aprenda medidas de Suporte Básico de Vida (Ressuscitação Cardiopulmonar - RCP) e renove este conhecimento regularmente. Isto pode ajudar a salvar vidas em caso de emergência.
- Instrua todos os utilizadores da piscina, incluindo as crianças, acerca do que devem fazer em caso de emergência
- Nunca mergulhe em corpos de água pouco profundos. Isto pode causar ferimentos graves ou morte.
- Não utilize a piscina quando ingerir álcool ou medicamentos que possam afectar a sua capacidade para desfrutar dela em segurança.
- Caso tenha uma cobertura de piscina, retire-a completamente da superfície da água antes de entrar na piscina.
- Proteja os ocupantes da piscina de doenças relacionadas com a água, mantendo a água da piscina tratada e praticando uma boa higiene. Consulte as orientações de tratamento da água contidas no manual de utilizador.
- Armazene os químicos (ex., produtos de tratamento, limpeza e desinfecção da água) fora do alcance das crianças.
- Utilize a sinalização conforme indicado abaixo. A sinalização deve ser exibida numa posição proeminente a 2m da piscina.



Mantenha as crianças sob supervisão no meio aquático. Não mergulhe.

- As escadas amovíveis devem ser colocadas numa superfície horizontal.
- Independentemente dos materiais utilizados na construção da piscina, as superfícies acessíveis devem ser verificadas regularmente para evitar ferimentos.
- Monitorize regularmente os parafusos e remova lascas ou quaisquer arestas afiadas para evitar ferimentos.

ATENÇÃO: Não deixe a piscina drenada no exterior. Quando vazia, a piscina fica susceptível a sofrer deformações e/ou deslocações devido ao vento.

- Se tiver uma bomba de filtro, consulte o manual da bomba para obter instruções.

ATENÇÃO: A bomba não pode ser utilizada enquanto a piscina estiver ocupada!

- Se tiver uma escada, consulte o manual da escada para obter instruções.
- ATENÇÃO:** A utilização de uma piscina implica o cumprimento das instruções de segurança descritas no guia de funcionamento e manutenção. Para prevenir afogamentos ou outros ferimentos graves, preste especial atenção à possibilidade das crianças com idade inferior a 5 anos acederem à piscina de forma inesperada, através da protecção do acesso à mesma, e mantendo-as sob supervisão constante de um adulto durante o período de banhos.

Por favor leia cuidadosamente e guarde para referência futura.

Obrigado por ter comprado uma piscina Bestway. Afim de assegurar o máximo de divertimento e segurança ao usar a piscina, por favor, seguir as instruções de instalação incluídas no DVD, contido na embalagem, junto com importantes normas de segurança presentes no manual de uso. A instalação demora normalmente cerca de 10 minutos com 2-3 pessoas excluindo trabalhos de remoção de solos e enchimento. (Para piscinas com 2.21 m x 1.50 m x 43 cm / 87" x 59" x 17", 2.39 m x 1.50 m x 58 cm / 94" x 59" x 23")
A instalação demora normalmente cerca de 20 minutos com 2-3 pessoas excluindo trabalhos de remoção de solos e enchimento. (Para piscinas com 2.59 m x 1.70 m x 61 cm / 102" x 67" x 24", 3.00 m x 2.01 m x 66 cm / 118" x 79" x 26", 4.00 m x 2.11 m x 81 cm / 157" x 83" x 32")

Veja as descrições das peças seguintes.

Lista de componentes:

NOTA: Algumas peças já foram instaladas na piscina.

#01	#02	#03	#04	#05
Forro X1	Remendo de Reparação Adesivo Subaquático #F1B417 X4	Adaptador de Mangueira #P6D1419 X1	Tampa da Válvula de Drenagem #P6D1158 X1	Tampão #P6D1418 X2

As peças seguintes destinam-se à estrutura em aço da piscina.

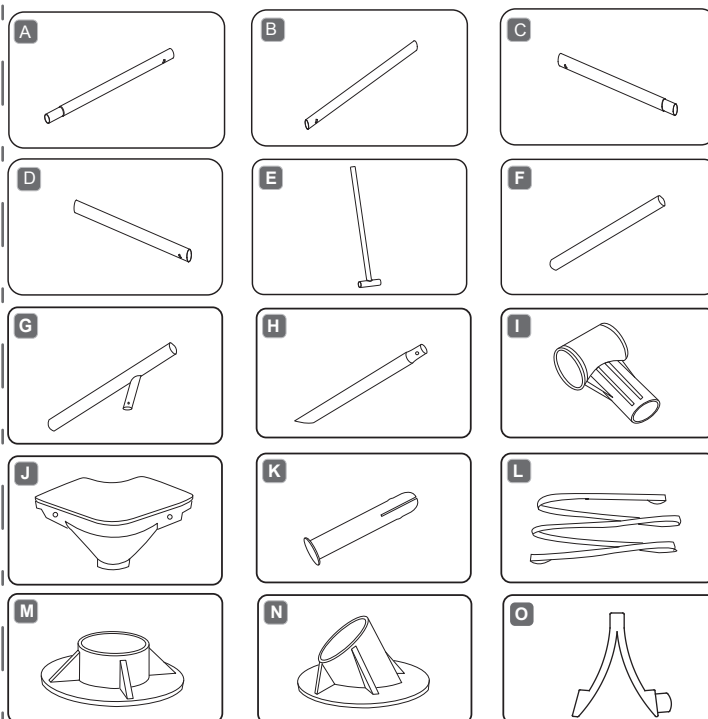

Por favor consulte as FAQ para obter informações adicionais. Os desenhos não estão à escala.

N.º	Nome	87" x 59" x 17"		94" x 59" x 23"		102" x 67" x 24"	
		Qtd	Peça Sobresselente Nº	Qtd	Peça Sobresselente Nº	Qtd	Peça Sobresselente Nº
1	Forro	1	56401ASS17	1	56402ASS17	1	56403ASS17
A	Trilho Superior A	2	P61050	2	P61055	4	P61060
B	Trilho Superior B	2	P61052	2	P61057	2	P61062
C	Trilho Superior C	2	P61053	2	P61058	2	P61063
D	Trilho Superior D	2	P61054	2	P61054	2	P61064
E	Suporte em T	/	/	4	P61059	6	P61065
F	Perna Vertical da Piscina	8	P61051	4	P61056	4	P61061
I	Conector de Plástico em T	4	P61015	4	P61015	6	P61015
J	Base Angular	4	P61016	4	P61016	4	P61016
K	Pino de Conexão	8	P61020	8	P61020	8	P61020
M	Pé	8	P61026	4	P61026	4	P61026
		118" x 79" x 26"		157" x 83" x 32"			
		Qty	Peça Sobresselente Nº	Qty	Peça Sobresselente Nº		
1	Forro	1	56404ASS17	1	56405ASS17		
A	Trilho Superior A	4	P61067	6	P61071		
B	Trilho Superior B	2	P61068	2	P61072		
C	Trilho Superior C	2	P61069	2	P61073		
D	Trilho Superior D	2	P61070	2	P61075		
F	Perna Vertical da Piscina	4	P61421	4	P61074		
G	Perna Vertical em Y da Piscina	6	P61066	8	P61076		
H	Perna de Suporte Lateral	6	P61018	8	P61019		
I	Conector de Plástico em T	6	P61015	8	P61021		
J	Base Angular	4	P61016	4	P61022		
K	Pino de Conexão	8	P61020	8	P61020		
L	Cinta longa Inferior	3	P6895	4	P6896		
M	Pé	10	P61026	12	P61010		
N	Pé da perna de suporte lateral	6	P61017	8	P61017		
O	φ25 Suporte Lateral Pino com mola	6	P61576	8	P61576		

Estrutura:
Antes de montar a piscina, por favor compruebe que tiene todas las piezas y familiarícese con las mismas.

Dimensões: 2.21 m x 1.50 m x 43 cm (87" x 59" x 17")

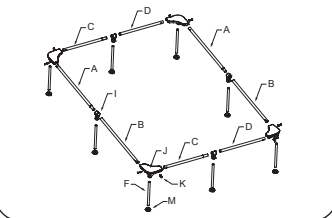

Dimensões: 2.39 m x 1.50 m x 58 cm (94" x 59" x 23")

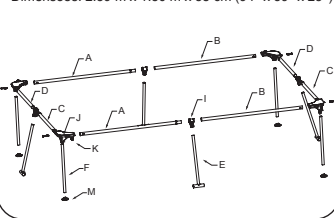

Dimensões: 2.59 m x 1.70 m x 61 cm (102" x 67" x 24")

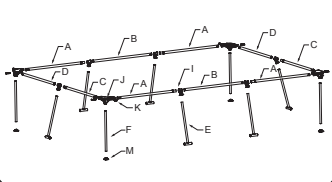

Dimensões: 3.00 m x 2.01 m x 66 cm (118" x 79" x 26")

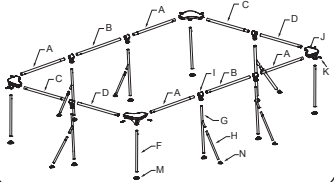

Dimensões: 4.00 m x 2.11 m x 81 cm (157" x 83" x 32")

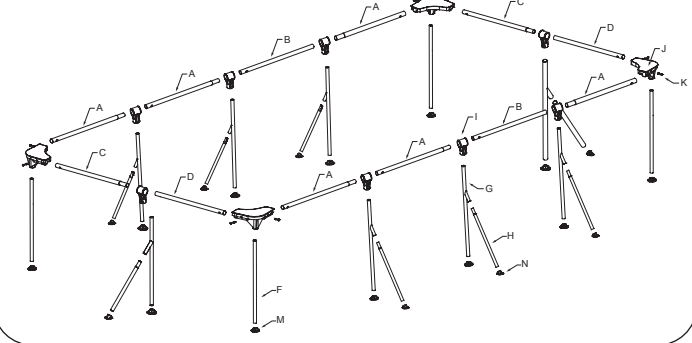

ESCOLHA A LOCALIZAÇÃO CORRECTA

IMPORTANTE: A piscina tem de ser montada numa superfície completamente plana e nivelada. Não instalar a piscina sobre uma superfície inclinada.

Condição correcta para instalar a piscina:

- A localização seleccionada tem de ser capaz de suportar uniformemente o peso durante todo o tempo em que a piscina esteja instalada, adicionalmente a localização deve ser plana e deve estar livre de quaisquer objectos e detritos inclusive pedras e ramos.
- Recomendamos que posicione a piscina afastada de quaisquer objecto que as crianças possam utilizar para trepar para a piscina.

NOTA: Posicione a piscina perto de um sistema de drenagem adequado para lidar com transbordamentos ou a descarga da piscina.

Condições incorrectas para instalar a piscina:

- Em terreno desnívelado a piscina pode colapsar causando ferimentos pessoais sérios e/ou danos a propriedade pessoal e isso irá invalidar a garantia e prevenir quaisquer reclamações de assistência.
- Não deve ser utilizada areia para criar uma base nivelada; o solo deve ser escavado caso necessário.
- Directamente por baixo de linhas de electricidade superiores ou árvores. Certifique-se que a localização não contém tubagens, linhas ou cabos de infraestruturas de qualquer tipo subterrâneos.
- Não instale a piscina em acessos de garagem, decks, plataformas, superfícies de gralva ou asfalto. A localização seleccionada deve ser firme o suficiente para suportar a pressão da água; a lama, areia, solo suave / solto ou alcatrão não são adequados.
- A relva e outra vegetação por baixo da piscina irá morrer e pode causar o desenvolvimento de odores e lamas, assim, recomendamos que remova toda a erva da localização da piscina seleccionada.
- Evite áreas com tendência a espécies de planta e ervas daninhas agressivas que possam crescer através do tecido de cobertura de solo ou o plástico de revestimento.

NOTA: Verifique com a sua câmara municipal quanto a legislação relacionada com requisitos de vedações, barreiras, iluminação e segurança e certifique-se que respeita todas as leis.

NOTA: Caso possua uma bomba de filtro consulte o manual da bomba para obter instruções.

NOTA: A escada deve ser adequada ao tamanho da piscina e deve ser usada apenas para entrar e sair da piscina. É proibido exceder a carga permitida da escada. Verifique regularmente se a escada está montada devidamente.

Instalação

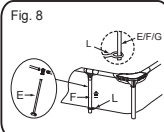
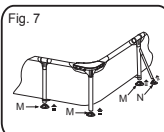
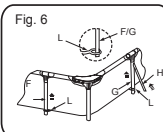
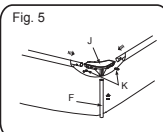
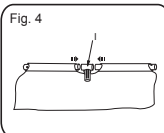
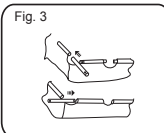
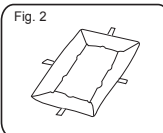
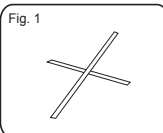

A montagem da Piscina de Forma Retangular pode ser completada sem ferramentas.

NOTA: É importante montar a piscina como mostrado a seguir. Monte a piscina conforme as ilustrações acima.

1. Controlar que todos os componentes estejam presentes nas quantidades indicadas pela relativa lista. Caso falte algum componente, não montar a piscina e contactar o Serviço de Assistência ao Cliente Bestway.
- NOTA:** As pernas verticais da piscina estão embaladas dentro das rampas.
2. Caso a piscina tenha sido adquirida com um tecido de solo, espalhe-o cuidadosamente no local desejado. Esta piscina pode ter sido adquirida com uma Bomba de Filtro Bestway, caso seja necessário utilizar a bomba (recomendado e também disponível separadamente), a piscina deve ser colocada a uma distância suficiente da fonte de alimentação.
3. Coloque as Faixas da Banda (L) na grama (Veja Fig. 1). Existem comprimentos diferentes das faixas da Perna (L), por favor se certifique de ter usado os tamanhos corretos nos locais corretos.
4. Espalhe a piscina e coloque as Faixas das Pernas (L). Certifique-se que o seu lado está virado para cima (Veja Fig. 2). Deixe-a permanecer exposta 1 hora ou mais sob a luz do sol por que a piscina é mais flexível durante a montagem.
5. Rode a piscina de forma que a válvula de drenagem fique próxima da área onde planeja drenar a água, e que as válvulas da bomba fiquem viradas para a saída da bomba de filtro opcional.
- ATENÇÃO:** Não arraste a piscina no pavimento de modo a evitar que a mesma fure ao passar em objetos pontiagudos. Bestway Inflatables não é responsável por danos causados à piscina devido a descuido ou negligência em seguir tais instruções.
6. Insira os trilhos superiores nas alças do pólo na parte superior da piscina (Veja Fig. 3). As combinações de trilhos superiores são diferentes para os vários tipos de piscinas, veja a seção da estrutura em detalhes.
7. Na metade aberta de cada alça, insira as duas extremidades nos trilhos superiores no Conector (I). (Veja Fig. 4)
- NOTA:** Em cada conector garanta que ambos os trilhos estão inseridos de modo apropriado.
8. Nas extremidades, insira os trilhos superiores nas Bases do Ângulo (J). Insira os pinos de conexão (K) nos orifícios pré-furados trancando os trilhos superiores na posição (Veja Fig. 5)
9. Insira as Pernas Verticais da Piscina (F) na parte inferior das Bases do Ângulo (J). (Veja Fig. 5)
10. Nos lados do retângulo, insira o Suporte T (E), as Pernas Verticais da Piscina (F) ou as Pernas Verticais da Piscina em Y (G,H) nos orifícios verticais dos Conectores (I). (Ver Fig. 6, Ver Fig. 8)
11. Conecte as Pernas de Suporte Laterais (H) às Pernas Verticais Y da Piscina (G). Certifique-se que os pinos com molas se encaixam nos orifícios já furados. (Veja Fig. 6)
12. Em cada perna da piscina correspondente localizada dos lados do retângulo, coloque as pernas da piscina (E, F ou G) nas aberturas dos anéis das pernas (L). Isto irá fazer com que as pernas da piscina fiquem fixas na sua posição. (Veja Fig. 6, Fig. 8)
13. Engate todos os pés (M&N) na parte inferior das Pernas Verticais da Piscina (F) ou as Pernas do Suporte Lateral (H). (Veja Fig. 7)
14. Teste a estrutura para garantir todas as conexões para ver se estão seguras antes de abastecer com água.
15. Insira o plugue de bloqueio nas válvulas de entrada e de saída na parte interior da parede da piscina.
16. Certificar-se de que a válvula de dreno esteja correctamente fechada.
17. Encher a piscina com uma quantidade de água suficiente para cobrir a superfície (de 2 a 5cm). Uma vez que a superfície estiver levemente coberta, eliminar todas as dobras presentes, começando pelo centro da piscina e continuando, no sentido horário, em direcção à parte externa.

Enchimento da piscina com água

ATENÇÃO: Supervisionar a piscina quando a mesma estiver a ser enchida.

1. Encher a piscina até à válvula de dreno.

PARE

2. Desligue a água. Certificar-se de que a água não se esteja a acumular em de um lado; sinal de que a piscina não foi colocada sobre superfície plana. Se a piscina não estiver nivelada, escoar água e nivelar o terreno. Não tentar, de modo algum, deslocar a piscina se a mesma estiver cheia, isto poderia causar sérios ferimentos e/ou danos à piscina! (Veja Fig. 10)
- NOTA:** A sua piscina pode conter bastante pressão. Caso a sua piscina tenha qualquer protuberância ou lado desnívelado, então a piscina não está nivelada, os lados podem estourar e a água poderá ser descarregada subitamente causando ferimentos pessoais graves e/ou danos de propriedade.
3. Se estiver nivelada, encher a piscina até à válvula da bomba.

PARE

4. Desligar a água. Controlar se as válvulas estão bem fechadas.
5. Encher a piscina até 90% da sua capacidade. **NÃO ENCHER DEMASIADO** a piscina, visto que poderia desmontar-se. Em caso de chuva forte, será necessário escoar um pouco de água para manter o correcto nível. (Veja Fig.19)
6. Controlar se há perda de ar das válvulas ou emendas, assim como a tela impermeável. Colocar produtos químicos somente após ter completado esta operação.
7. Em caso de fuga, remede a sua piscina usando o remendo de reparação adesivo subaquático fornecido. Consulte as FAQ para obter mais informações.

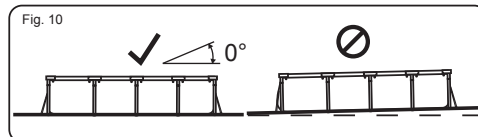
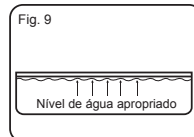
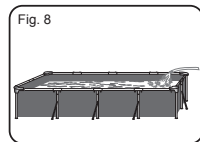

NOTA: Desenhos apenas para motivos de ilustração. Pode não representar o produto real. Não em escala.

ATENÇÃO: Não usar a bomba quando houver pessoas na piscina. Durante o período de utilização da piscina, o sistema de filtragem deve ser colocado em funcionamento todos os dias, durante tempo suficiente para assegurar pelo menos a completa renovação do volume de água.

MANUTENÇÃO DA PISCINA

DURANTE: Caso não respeite as indicações de manutenção indicadas no presente, a sua saúde pode ficar em risco, especialmente a das suas crianças. O tratamento da água da piscina é essencial para a segurança dos utilizadores. A utilização inapropriada de químicos irá causar danos de propriedade e ferimentos pessoais.

NOTA: A bomba é utilizada para circular a água e para filtrar pequenas partículas. Para manter a sua piscina limpa e higiénica, deve também adicionar químicos.

1. Recomenda-se que não encha a piscina com água de captação, de perfuração ou do poço: geralmente estas águas contêm substâncias orgânicas poluídas, incluindo nitratos e fosfatos. Recomenda-se que encha a piscina com água da rede pública.
2. Mantenha sempre a sua piscina limpa e aplique os químicos de piscina correctos. A água insalubre é um risco grave para a saúde. Recomenda-se que utilize desinfectante, floculante, e químicos ácidos ou alcalinos para tratar a sua piscina.
3. Limpe o forro de PVC regularmente com escovas não abrasivas ou um aspirador de piscina.
4. Ao longo da estação, o sistema de filtração da água deve operar tempo suficiente todos os dias para limpar todo o volume de água na piscina.
5. Verifique o cartucho de filtro (ou a areia no filtro de areia) regularmente e substitua os cartuchos sujos (ou a areia).
6. Verifique regularmente os parafusos, pinos e todas as peças metálicas quanto à existência de ferrugem. Substitua se necessário.
7. Caso chova, verifique se o nível da água não é mais alto que o nível especificado. Caso a água exceda os níveis especificados, drene a piscina até ao nível especificado.
8. Não utilize a bomba quando a piscina está a ser utilizada.
9. Cubra a piscina quando esta não estiver a ser utilizada.
10. No tratamento da água da piscina, o valor do pH é muito importante.

ATENÇÃO: Não deixe a piscina drenada no exterior.
Os parâmetros seguintes garantem uma água de boa qualidade

Parâmetros	Valores
Limpidez da água	visibilidade clara do fundo da piscina
Cor da água	a água não deve ter qualquer cor
Turbidez em FNU/NTU	máx. 1,5 (de preferência inferior a 0,5)
Concentração de nitratos acima da concentração da água de enchimento em mg/l	máx. 20
Carbono orgânico total (TOC) em mg/l	máx. 4,0
Potencial redox perante Ag/AgCl 3,5 m KCl em mV	min. 650
Valor do pH	6,8 a 7,6
Cloro activo livre (sem ácido cianúrico) em mg/l	0,3 a 1,5
Cloro livre utilizado em combinação com ácidocianúrico em mg/l	1,0 a 3,0
Ácido cianúrico em mg/l	máx. 100
Cloro combinado em mg/l	máx. 0,5 (de preferência próximo de 0,0 mg/l)

Reparação

Verifique a piscina quanto a fugas a partir das válvulas ou juntas, verifique o pano de solo quanto a perdas de água evidentes. Não adicione químicos até isto estar realizado.

NOTA: Em caso de fuga, remende a sua piscina usando o remendo de reparação adesivo subaquático fornecido. Consulte as FAQ para obter mais informações.

Desmontagem

1. Desparafusar o tampão da válvula de dreno na parte externa da piscina, no sentido anti-horário, e removê-lo.
 2. Ligar o adaptador à mangueira e colocar a outra extremidade na área de drenagem da água contida na piscina. (Verificar os regulamentos locais sobre as leis de drenagem)
 3. Aparafuse o anel de controlo do adaptador de mangueira em sentido horário na válvula de drenagem. A válvula de drenagem será aberta e a água começará a drenar automaticamente.
- ATENÇÃO:** O escoamento da água pode ser controlado pelo anel de comando.
4. Quando a drenagem tiver terminado, desparafusar o anel de comando para fechar a válvula.
 5. Retirar a mangueira.
 6. Parafusar o tampão na válvula de dreno.
 7. Esvaziar a piscina.

ATENÇÃO: Não deixar a piscina vazia ao ar livre.

Armazenamento e Protecção para o Inverno

1. Por favor remova todos os acessórios e peças sobresselentes da piscina e armazene-as limpas e secas.
2. Assim que a piscina estiver totalmente seca, polvilhe com pó de talco para evitar que a piscina cole, dobre a piscina cuidadosamente. Caso a piscina não estiver totalmente seca, podem surgir fungos que irão danificar o forro da piscina.
3. Armazene o forro e os acessórios num local seco com uma temperatura moderada entre 5°C / 41°F e 38°C / 100°F.
4. Durante a estação das chuvas, a piscina e os acessórios também devem ser armazenados consoante as instruções acima.
5. A drenagem inadequada da piscina pode causar ferimentos pessoais graves e/ou danos a propriedade.
6. Recomendamos fortemente que a piscina seja desmontada fora da estação (meses de inverno). Armazene num local seco fora do alcance das crianças.

Perguntas frequentes (FAQ)

1. Qual é uma base adequada para a Piscina de armação de metal?

Pode ser usado quase todo tipo de superfície que seja completamente plana e firme. Não utilize areia como material para nivelar, pois poderá deslizar debaixo da piscina. O piso deverá ser escavado até ficar perfeitamente nivelado. Não monte a piscina em lajes, terraços, plataformas, cascalho ou asfalto. O solo deve ser firme o bastante para resistir ao peso e à pressão da água: lama, areia, pisos macios / frágeis, bem como o alcatrão não são apropriados. Poderá utilizar uma base de concreto, mas terá que prestar atenção em não arrastar a piscina, pois a fricção pode rasgar a lona. Se a piscina for montada no gramado, é recomendado que remova a grama do lugar onde irá pôr a piscina, pois a piscina matará a grama e isso pode causar cheiro / lodo. Certos tipos de grama resistente podem crescer através da lona, bem como arbustos / plantas agressivos podem crescer pelos lados da piscina. Certifique-se de que a vegetação próxima da piscina seja cortada sempre que necessário. Pode ser de ajuda o uso de uma lona protetora do fundo da piscina.

2. Como posso saber se a minha piscina foi montada sobre uma superfície desnivelada?

Se a piscina apresentar protuberância em alguma parte, significa que não foi montada numa superfície nivelada. Esvaziá-la e transportá-la para uma superfície nivelada, evitando que as emendas sejam sobre-carregadas e estorem, causando inundações, danos materiais, ferimentos e morte.

Encher a piscina, seguindo, cuidadosamente, as instruções contidas no manual de uso. Deste modo, não há desperdício de água e a piscina poderá ser facilmente deslocada, para que a superfície possa ser nivelada quando a piscina ainda não estiver cheia.

3. Posso encher a piscina com auto-tanque?

Recomenda-se o uso de mangueira de jardim à baixa pressão para enchimento da piscina. Se for necessário usar o auto-tanque, encher a piscina com um ou dois cm de água de mangueira, e eliminar os enrugamentos e dobras que se formaram no fundo. Usar um auto-tanque com regulação do fluxo de água, para prevenir ulteriores danos. Para certificar-se de que a piscina esteja nivelada, seguidor todos os passos, presentes no manual de uso. Bestway não se responsabilizará por piscinas danificadas em função do enchimento com auto-tanque.

4. Até que altura a piscina pode ser enchida?

Encher a piscina até 90% da sua capacidade, ou seja, abaixo do anel superior. Não encher, de modo algum, a piscina para além da base do anel superior. Aconselha-se deixar um espaço extra para o deslocamento da água quando houver pessoas dentro da piscina. Em função da evaporação ou do uso normal da piscina, no decorrer da estação, pode ser necessário acrescentar-lhe mais água.

5. A piscina está com vazamento, como posso resolver o problema?

Não é necessário esvaziar piscina para tapar os furos. Para consertar as paredes internas da piscina, usar auto-adesivos resistentes à água que podem ser comprados junto às lojas de ferragens e revendedores locais de piscina. Para o uso externo, usar os auto-adesivos fornecido por Bestway. Para furos internos, limpar as partes danificadas para eliminar resíduos de óleos e eventuais algas. Recortar um remendo em forma de círculo grande o suficiente para cobrir o furo e aplicá-lo firmemente do lado de dentro da piscina. Para uma maior segurança, recortar outro remendo e aplicá-lo do lado de fora da piscina. Se o furo for na base da piscina, usar somente um remendo, colocando em cima um peso para garantir uma perfeita adesão. Para consertar o anel superior, inflá-lo para individualizar o furo. Uma vez individualizado, marcar o furo para que seja visível e aplicar o remendo, fazendo pressão. Uma vez aplicado, esvaziar o anel levemente para diminuir a pressão no remendo. Se o anel estiver completamente esvaziado e a piscina vazia, colocar um peso em cima do remendo para facilitar-lhe a adesão, e esperar pelo menos 12 horas antes de enchê-la.

6. Onde se compram os cartuchos filtrantes e com que frequência devem ser trocados?

Os cartuchos filtrantes a serem utilizados com a bomba de filtração estão disponíveis junto à loja onde a piscina foi comprada. Como alternativa, é possível dirigir-se a numerosos revendedores de acessórios para piscinas. Senão for possível encontrar os cartuchos, ligar para número verde de Bestway para informar-se sobre o ponto de venda mais próximo. Os cartuchos devem ser trocados a cada 2 semanas, de acordo com o uso da piscina. Controlar os filtros semanalmente e remover eventuais sujeiras e partículas, usando uma mangueira de jardim. **Nota:** Desligar a bomba da rede eléctrica antes de controlar o cartucho filtrante. Para maiores informações sobre cartuchos filtrantes, visitar o site www.bestwaycorp.com.

7. Quantas vezes por ano é necessário mudar a água da piscina?

Depende da frequência com que a piscina for usada, da adição de produtos químicos e se a mesma foi coberta correctamente ou não. Se a água foi mantida correctamente, é possível utilizá-la por todo o Verão. Para maiores informações e sugestões sobre como manter a água limpa, por favor, contactar o revendedor local de produtos químicos para piscinas.

8. É necessário desmontar a piscina durante o inverno?

Sim, visto que o terreno em que a piscina foi colocada pode ceder em função do peso do gelo e da neve. Além disso, as paredes de PVC poderiam danificar-se. Bestway aconselha que a piscina seja desmontada com temperaturas inferiores a 8°C / 45°F e de conservá-la em um local fechado, a uma temperatura entre 5°C / 41°F e 38°C / 100°F, fora do alcance de crianças, de produtos químicos e do ataque de roedores.

9. O que fazer se a piscina se descolorar?

O uso excessivo de produtos químicos pode causar a descoloração do revestimento interno, exactamente como acontece como o fato de banho que esteja em contacto frequente com água clorada.

10. Quantos anos dura a piscina?

Não existe um limite de tempo para a duração da piscina; seguindo, cuidadosamente, as relativas instruções de conservação e manutenção presentes no manual de uso é possível aumentar a vida útil da piscina. A montagem, a manutenção e o uso incorrectos podem danificar a piscina.

11. É necessário usar uma bomba de filtração com uma piscina Bestway?

Absolutamente! Recomendamos fortemente que utilize uma bomba de filtro que irá manter a limpeza da água.

12. Quais são as funções mais importantes da bomba de filtração?

A função mais importante de uma bomba de filtro é a eliminação de qualquer tipo de impureza da água com a ajuda de uma cartucho de filtro e produtos químicos para a sua esterilização.

13. Não consigo encontrar as pernas verticais da piscina - Porquê?

As pernas verticais da piscina estão embaladas dentro das rampas.

Garantia Limitada do Fabricante BESTWAY®

O produto que adquiriu inclui uma garantia limitada. A Bestway® suporta a nossa garantia de qualidade e assegura, através de uma garantia de substituição, que o seu produto estará livre de defeitos de fabrico.

O fornecimento seguinte é válido apenas nos países membros da União Europeia: O regulamento legal da Directiva 1999/44/CE não será afectado por esta garantia limitada BESTWAY.

Para interpor um pedido de garantia, deve preencher este formulário, anexar uma cópia da sua factura de compra e enviá-los para o seu Centro de Pós-Vendas Bestway local. Antes que qualquer pedido de garantia possa ser aceite, o Centro de Pós-Vendas Bestway pode pedir-lhe que envie uma parte do componente defeituoso para o centro (ex. um recorte do número do lote de produção / válvula de drenagem). Por favor contacte o seu Centro de Pós-Vendas Bestway antes de enviar quaisquer documentos. Eles fornecerão instruções completas sobre o que é necessário para a sua reclamação.

A Bestway® não se responsabiliza por perdas económicas devido a custos de água ou químicos. A Bestway® não substituirá quaisquer produtos que sejam considerados negligenciados ou que tenham sido utilizados sem atenção às orientações do manual do proprietário.

A garantia Bestway abrange defeitos de fabrico detectados durante a desembalagem do produto ou durante a utilização, no âmbito dos limites de utilização respeitável dos avisos e instruções fornecidos no manual do utilizador. Esta garantia aplica-se apenas a produtos que não tenham sido modificados por terceiros. O produto deve ser armazenado e manuseado de acordo com as recomendações técnicas.

A Garantia Limitada é válida a partir do período indicado acima. A data de início da garantia corresponde à data indicada no recibo/factura de compra original.

Por favor escolha o seu tipo de piscina:

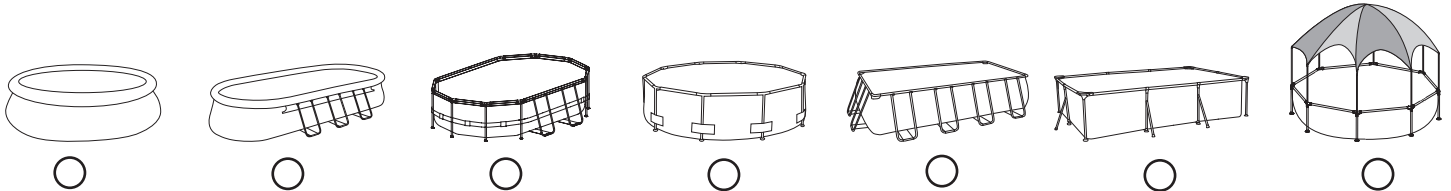

Data de Compra: _____ Código Numérico de Cliente: _____

PARA: Departamento de Serviço Bestway® Data: _____

FAX/E-MAIL/TEL: Por favor indique o seu país de acordo com a informação que encontrará no verso ou na nossa página: www.bestwaycorp.com
Forneça os dados da sua morada completa. **Nota:** Os dados incompletos de endereço resultarão em atrasos nos envios.
A Bestway reserva-se o direito de cobrar o reenvio de embalagens não entregues por responsabilidade do destinatário.

INFORMAÇÃO NECESSÁRIA - POR FAVOR PREENCHA A SUA MORADA DE ENTREGA

Nome: _____ Endereço: _____

Código postal: _____ Retalhista: _____

País: _____ Cidade: _____

Telemóvel: _____ Telefone: _____

Fax: _____ E-mail: _____

Por favor escreva o seu Número de Lote e Código de Item localizados junto à válvula de drenagem

Número de Lote: _____ Código de Item: _____

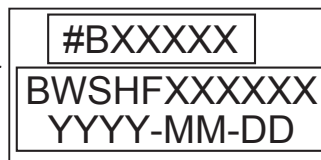
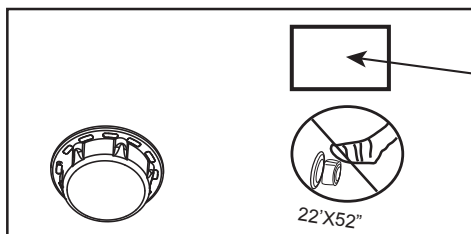

Código de Item

Número de Lote

Descrição do problema

- Rasgões / Fugas no item Soldadura defeituosa Anel superior defeituoso Válvula de drenagem defeituosa
- Outro (por favor descreva) Peça em falta (Por favor utilize o código para a peça em falta. Este pode ser encontrado no manual do proprietário.)

IMPORTANTE: APENAS A PEÇA DANIFICADA SERÁ SUBSTITUÍDA, NÃO O CONJUNTO COMPLETO.

A Bestway reserva-se o direito de solicitar provas fotográficas das peças defeituosas, ou solicitar o envio do item para testes adicionais. De forma a poder ajudá-lo melhor, pedimos que todas as informações por si fornecidas estejam completas.

PARA TER ACESSO ÀS PERGUNTAS FREQUENTES, MANUAIS, VÍDEOS OU PEÇAS DE SUBSTITUIÇÃO, POR FAVOR VISITE A NOSSA PÁGINA: www.bestwaycorp.com
OS VÍDEOS ESTÃO TAMBÉM DISPONÍVEIS NO NOSSO CANAL BESTWAY NO YOU TUBE: <http://youtube.com/user/BestwayService>.

PISCINAS DE ESTRUCTURA SPLASH MANUAL DE INSTRUCCIONES



Visite el canal de YouTube de Bestway

Descripción del Producto

Nº de producto	Dimensiones	Tipo de kit	Accesorios
#56401	2.21 m x 1.50 m x 43 cm (87" x 59" x 17")	Kit de piscina elevada	/
#56402	2.39 m x 1.50 m x 58 cm (94" x 59" x 23")	Kit de piscina elevada	/
#56403	2.59 m x 1.70 m x 61 cm (102" x 67" x 24")	Kit de piscina elevada	/
#56404	3.00 m x 2.01 m x 66 cm (118" x 79" x 26")	Kit de piscina elevada	/
#56405	4.00 m x 2.11 m x 81 cm (157" x 83" x 32")	Kit de piscina elevada	/
#56411 #56412	3.00 m x 2.01 m x 66 cm (118" x 79" x 26")	Kit de piscina elevada	<input checked="" type="checkbox"/> Sistema de Filtrado
#56424 #56425	4.00 m x 2.11 m x 81 cm (157" x 83" x 32")	Kit de piscina elevada	<input checked="" type="checkbox"/> Sistema de Filtrado

ADVERTENCIA

Lea atentamente, comprenda y siga toda la información contenida en este manual antes de instalar y utilizar la piscina. Estas advertencias, instrucciones y normas de seguridad abordan algunos de los riesgos más comunes relacionados con el ocio acuático, pero no cubren todos los riesgos y peligros en cualquier caso. Sea siempre prudente y utilice el sentido común y el buen juicio cuando disfrute de cualquier actividad acuática. Conserve esta información para un uso futuro.

Seguridad de los no nadadores

- Los nadadores principiantes y los no nadadores requieren de la supervisión continua, activa y atenta de un adulto competente en todo momento (recuerde que los menores de cinco años cuentan con el mayor riesgo de ahogamiento).
- Asigne a un adulto competente la tarea de supervisar la piscina cada vez que esta esté en uso.
- Los nadadores principiantes o los no nadadores deben llevar un equipo de protección personal cuando utilicen la piscina.
- Cuando no se esté utilizando la piscina, o no cuente con supervisión, retire todos los juguetes de ella y de sus alrededores para que no atraigan a los niños.

Dispositivos de seguridad

- Para prevenir el ahogamiento infantil, se recomienda asegurar el acceso a la piscina con algún dispositivo de seguridad. Para prevenir que los niños suban sobre las válvulas de entrada y de salida, se recomienda instalar una barrera (y asegurar todas las puertas y ventanas, donde sea necesario) para prevenir el acceso no autorizado a la piscina.
- Las barreras, cubiertas de piscina, alarmas de piscina o dispositivos de seguridad similares son ayudas útiles, pero no sustituyen la supervisión competente y constante de un adulto.

Equipos de seguridad

- Se recomienda tener los equipos de rescate (ej.: salvavidas) cerca de la piscina.
- Tenga un teléfono activo y una lista de números de emergencia cerca de la piscina.

Uso seguro de la piscina

- Anime a todos los usuarios, y especialmente a los niños, a aprender a nadar.
- Aprenda métodos de reanimación básica (reanimación cardiopulmonar - RCP) y repase este conocimiento regularmente. Esto puede marcar la diferencia en caso de emergencia.
- Enseñe a todos los usuarios de la piscina, niños incluidos, qué hacer en caso de emergencia.
- No se zambulla en aguas poco profundas. Esto podría causar graves daños o incluso muerte.
- No utilice la piscina cuando se encuentre bajo los efectos del alcohol o de medicamentos que puedan afectar a su capacidad de usar la piscina de manera segura.
- Cuando se utilizan las cubiertas de piscina, retírelas completamente de la superficie del agua antes de entrar en la piscina.
- Proteja a los usuarios de la piscina de enfermedades manteniendo el tratamiento del agua de la piscina y practicando buenos hábitos higiénicos. Consulte las directrices para el tratamiento del agua en el manual del usuario.
- Almacene los productos químicos (ej.: tratamientos para el agua, productos de limpieza o desinfección) fuera del alcance de los niños.
- Utilice la señalización como se especifica más abajo. La señalización se debe colocar en una posición visible y destacada dentro de un radio de 2 metros de la piscina.



Supervise a los niños en el entorno acuático. Prohibido tirarse de cabeza.

- Las escaleras extraíbles deben colocarse sobre una superficie horizontal.
- Independientemente del material utilizado para la construcción de la piscina, las superficies accesibles deben comprobarse regularmente para evitar lesiones.
- Compruebe regularmente los tornillos y tuercas; retire las astillas o cualquier borde afilado para evitar lesiones.

ATENCIÓN: No deje la piscina vacía en el exterior. La piscina vacía podría deformarse y/o desplazarse debido al viento.

- Si cuenta con una bomba de filtrado, consulte el manual de instrucciones de la bomba.

¡ADVERTENCIA! La bomba no se puede poner en marcha mientras haya personas en el interior de la piscina.

- Si tiene una escalera, consulte su correspondiente manual para las instrucciones.

¡ADVERTENCIA! El uso de una piscina implica el cumplimiento de las instrucciones de seguridad descritas en el manual de uso y mantenimiento. Para evitar ahogamiento y otras lesiones graves, preste una especial atención a la posibilidad de acceso inesperado a la piscina de niños de menos de 5 años, tomando las medidas de seguridad necesarias y, durante el periodo del baño, téngales bajo la vigilancia constante de un adulto.

Lea detenidamente y conserve este documento para consultas futuras.

Gracias por comprar una piscina Bestway. Para asegurar el máximo disfrute y un uso seguro de su piscina, respete las instrucciones de instalación que se incluyen en el DVD que se adjunta con la caja, así como las instrucciones de seguridad incluidas en el manual de uso.

La instalación normalmente dura 10 minutos si la llevan a cabo 2-3 personas, excluyendo las excavaciones y el llenado. (Para piscinas de 2.21 m x 1.50 m x 43 cm / 87" x 59" x 17", 2.39 m x 1.50 m x 58 cm / 94" x 59" x 23")

La instalación normalmente dura 20 minutos si la llevan a cabo 2-3 personas, excluyendo las excavaciones y el llenado. (Para piscinas de 2.59 m x 1.70 m x 61 cm / 102" x 67" x 24", 3.00 m x 2.01 m x 66 cm / 118" x 79" x 26", 4.00 m x 2.11 m x 81 cm / 157" x 83" x 32")

Véase más abajo para la descripción de las partes.

Lista de componentes:

NOTA: Algunas partes ya han sido instaladas en la piscina.

#01	#02	#03	#04	#05
X1	X4	X1	X1	X2
Revestimiento	Parche de reparación adhesivo resistente al agua #F1B417	Adaptador de manguera #P6D1419	Tapón de la válvula de drenaje #P6D1158	Tope #P6D1418

Las partes siguientes son para la piscina de estructura de acero.

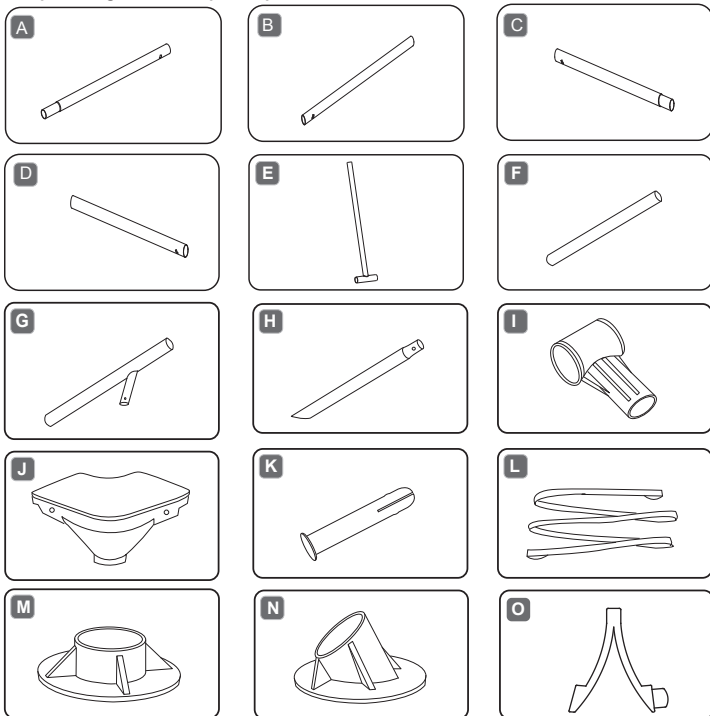

Consulte las preguntas frecuentes para obtener más información. Las ilustraciones no son a escala.

Nº	Nombre	87" x 59" x 17"		94" x 59" x 23"		102" x 67" x 24"	
		Cant.	Nº de pieza de repuesto	Cant.	Nº de pieza de repuesto	Cant.	Nº de pieza de repuesto
1	Revestimiento	1	56401ASS17	1	56402ASS17	1	56403ASS17
A	Moldura superior A	2	P61050	2	P61055	4	P61060
B	Moldura superior B	2	P61052	2	P61057	2	P61062
C	Moldura superior C	2	P61053	2	P61058	2	P61063
D	Moldura superior D	2	P61054	2	P61054	2	P61064
E	Soporte en T	/	/	4	P61059	6	P61065
F	Pata vertical	8	P61051	4	P61056	4	P61061
J	Conector de plástico en T	4	P61015	4	P61015	6	P61015
J	Apoyo de esquina	4	P61016	4	P61016	4	P61016
K	Pasador de conexión	8	P61020	8	P61020	8	P61020
M	Pedestal	8	P61026	4	P61026	4	P61026
			118" x 79" x 26"		157" x 83" x 32"		
		Cant.	Nº de pieza de repuesto	Cant.	Nº de pieza de repuesto		
1	Revestimiento	1	56404ASS17	1	56405ASS17		
A	Moldura superior A	4	P61067	6	P61071		
B	Moldura superior B	2	P61068	2	P61072		
C	Moldura superior C	2	P61069	2	P61073		
D	Moldura superior D	2	P61070	2	P61075		
F	Pata vertical	4	P61421	4	P61074		
G	Pata vertical en forma de Y	6	P61066	8	P61076		
H	Pata de soporte lateral	6	P61018	8	P61019		
I	Conector de plástico en T	6	P61015	8	P61021		
J	Apoyo de esquina	4	P61016	4	P61022		
K	Pasador de conexión	8	P61020	8	P61020		
L	Correa larga del fondo	3	P6895	4	P6896		
M	Pedestal	10	P61026	12	P61010		
N	Pedestal de la palade soporte lateral	6	P61017	8	P61017		
O	Soporte lateral Ø25 Patilla con resorte	6	P61576	8	P61576		

Estructura:

Antes de montar la piscina, compruebe que dispone de todas las piezas y lea las instrucciones proporcionadas.

Tamaño: 2.21 m x 1.50 m x 43 cm (87" x 59" x 17")

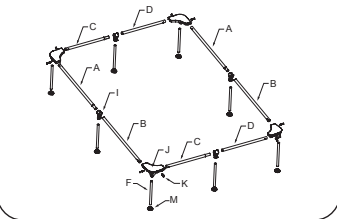

Tamaño: 2.39 m x 1.50 m x 58 cm (94" x 59" x 23")

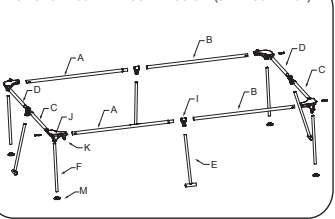

Tamaño: 2.59 m x 1.70 m x 61 cm (102" x 67" x 24")

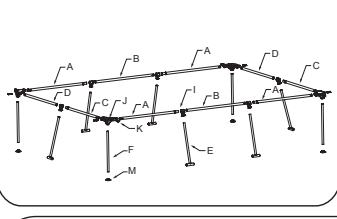

Tamaño: 3.00 m x 2.01 m x 66 cm (118" x 79" x 26")

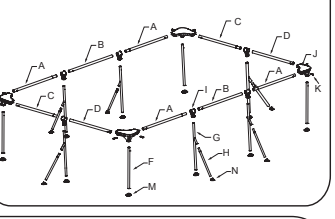

Tamaño: 4.00 m x 2.11 m x 81 cm (157" x 83" x 32")

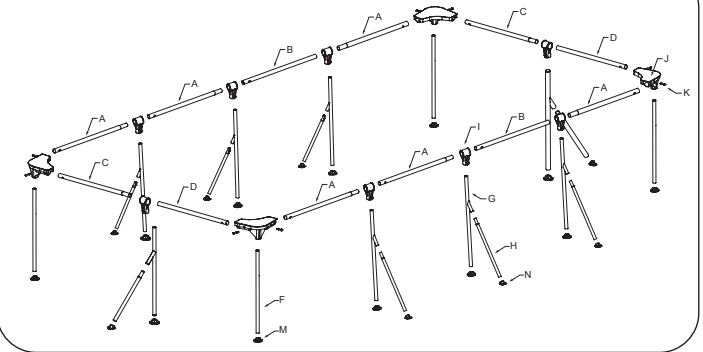

ELIJA UNA UBICACIÓN ADECUADA

NOTA: La piscina debemontarse en una superficie completamente plana y nivelada. No instale la piscina si la superficie está inclinada o en pendiente.

Condiciones adecuadas para instalar la piscina:

- La ubicación seleccionada debe ser capaz de soportar de forma uniforme el peso de la piscina durante todo el tiempo que permanezca montada; asimismo, la ubicación debe tener una superficie plana y debe estar libre de objetos y residuos como piedras o ramas.
 - Le recomendamos colocar la piscina alejada de cualquier objeto que los niños pudieran utilizar para escalar e introducirse en ella.
- NOTA:** Coloque la piscina cerca de un sistema de drenaje adecuado para dar salida a los desbordamientos de agua o vaciar la piscina.

Condiciones inadecuadas para instalar la piscina:

- Sobre un suelo con desniveles, pues la piscina podría derrumbarse provocando lesiones personales o pérdidas materiales graves; además, dejaría la garantía sin validez e impediría la presentación de reclamaciones de mantenimiento o reparación.
- No debe utilizarse arena para crear una base nivelada; en caso necesario, habrá que realizar excavaciones en el suelo.
- Directamente debajo de árboles o líneas de alta tensión. Asegúrese de que no pasan tuberías, líneas o cables por debajo del lugar de instalación.
- No coloque la piscina en entradas, terrazas, plataformas, superficies de gravilla o asfalto. La ubicación seleccionada debería ser lo suficientemente firme para soportar la presión del agua; no situar sobre lodo, arena, suelo blando o suelto o alquitrán.
- El césped o la vegetación bajo de la piscina semarchará y podría provocarnos olores o la aparición de fango. Por eso, recomendamos eliminar todo el césped de la ubicación elegida para la piscina.
- Evite aquellas zonas donde puedan brotar plantas malas hierbas que pudieran dañar el fondo o el revestimiento de la piscina.

NOTA: Consulte a las autoridades locales para conocer las normativas en materia de vallas, barreras, iluminación y seguridad y asegúrese de cumplirlas.

NOTA: Si cuenta con una bomba de filtrado, consulte el manual de instrucciones de la bomba.

NOTA: La escalera debe adaptarse al tamaño de la piscina y debe utilizarse únicamente para entrar y salir de ella. Queda prohibido exceder la carga útil máxima permitida de la escalera. Compruebe periódicamente el correcto montaje de esta última.

Instalación

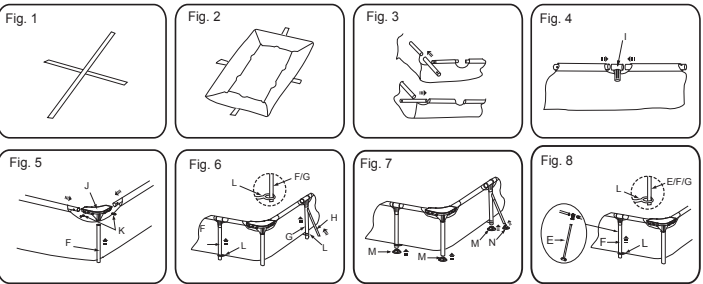

El montaje de la piscina Frame puede realizarse sin la ayuda de herramientas.

NOTA: Recuerde que debe montar la piscina siguiendo las instrucciones indicadas a continuación. Instale las piezas siguiendo las instrucciones indicadas en las figuras.

1. Saque todas las piezas y compruebe que tiene las cantidades adecuadas tal y como se indica en la guía de piezas. Si le falta alguna pieza, no monte la piscina, póngase en contacto con el servicio de asistencia al cliente para obtener la ayuda necesaria.
- NOTA:** Las patas verticales de la piscina se envían dentro de los palos superiores.
2. Si se ha comprado la piscina con una esterilla de suelo, exténdala con cuidado en la ubicación deseada. Puede que haya comprado esta piscina junto a una bomba de filtrado Bestway. Si se debe usar una bomba (recomendado y también disponible por separado) la piscina debe colocarse a distancia de la toma de corriente.
3. Coloque las Bandas de las Patas (L) en el suelo (Vea Fig. 1). Hay cuatro largos diferentes para dichas bandas (L), asegúrese que ha utilizado las dimensiones nes correctas para cada lugar.
4. Extienda la piscina y colóquela sobre las Bandas de las Patas (L). Asegúrese que está bien colocada (Vea Fig. 2). Deje la piscina al sol durante al menos 1 hora para que el material sea más flexible durante el montaje.
5. Gire la piscina de modo que la válvula de drenaje esté cerca del área donde piensa drenar el agua y también de manera que las válvulas de la bomba estén frente a la salida para la bomba de filtrado opcional.
- PRECAUCIÓN:** Para que no se produzcan daños en la superficie de la piscina, evite arrastrarla por el suelo. Bestway Inflatables no se hará responsable de ningún daño que se produzca en la piscina debido a un mal manejo de la misma o a la no observancia de estas instrucciones.
6. Introduzca las molduras en las fundas de las columnas en la parte superior de la piscina (Vea Fig. 3). La combinaciones de las molduras superiores son diferentes según las dimensiones de las columnas. Para mayor información, consulte la Sección sobre Estructura.
7. En la apertura media de cada columna, introduzca en el conector (I) los dos extremos de las molduras superiores. (Vea Fig. 4)
- NOTA:** Asegúrese que ambas molduras están correctamente introducidas en cada conector.
8. En las esquinas, introduzca las molduras superiores en los Apoyos (J). Introduzca los pasadores de conexión (K) en los agujeros para asegurar la posición de las molduras superiores (Vea Fig. 5)
9. Introduzca las patas verticales de la piscina (F) en los apoyos de las esquinas (J). (Vea Fig. 5)
10. A los lados del rectángulo, introduzca el soporte en T (E), los soportes verticales de la piscina (F) o los soportes verticales en Y de la piscina (G, H) en los orificios verticales de los conectores (I). (Véase la Fig. 6, Véase la Fig. 8)
11. Conecte las patas de apoyo laterales (H) a las patas verticales en forma de Y (G). Asegúrese que los pasadores con muelle están correctamente colocados en los agujeros. (Vea Fig. 6)
12. Introduzca las patas de la piscina (E, F o G) en los laterales del rectángulo, a través de los anillos de las correspondientes bandas (L). Esto ayudará a que las patas se mantengan firmes en su correspondiente posición. (Vea Fig. 6, Fig. 8)
13. Coloque todos los pedestales (M y N) en la parte inferior de las patas verticales (F) y de las patas de soporte laterales (H). (Vea Fig. 7)
- NOTA:** Sitúe las bases (M) en la parte inferior de las patas de la piscina verticales en Y (G) en el suelo, una fuerza no equilibrada en las patas de soporte laterales (H) provocará un daño irreparable. Cualquier fallo en la configuración anulará la garantía y las reclamaciones de servicio.
14. Compruebe la estabilidad de la estructura asegurándose que todas las conexiones han sido correctamente ensambladas antes de llenar de agua la piscina.
15. Introduzca el pasador-tapón azul en la entrada y salida de la pared interna de la piscina.
16. Asegúrese de que la válvula de drenaje está firmemente cerrada.
17. Ponga de 1" a 2" de agua en la piscina para cubrir el suelo. Cuando la piscina esté un poco cubierta, alise suavemente las arrugas. Comience desde el centro de la piscina y trabaje en sentido horario hacia el exterior.

Llenado de la piscina con agua

ATENCIÓN: No deje la piscina sin vigilancia mientras la está llenando de agua.

1. Llene la piscina hasta la válvula de drenaje.

ALTO

2. Apague el agua. Compruebe que el agua no se acumula en ningún lado para que la piscina esté equilibrada. Si la piscina no está equilibrada, drene el agua y vuelva a equilibrar el suelo cavando (Vea Fig. 10). No intente nunca mover la piscina con agua dentro de la misma, pueden provocarse graves daños personales o daños en la piscina.
- NOTA:** Su piscina puede contener una gran cantidad de presión. Si su piscina presenta alguna protuberancia o lado irregular la piscina no está equilibrada, los lados podrían explotar y el agua podría derramarse repentinamente causando graves daños personales y/o materiales.
3. Si está nivelada, llene la piscina hasta la válvula de la bomba inferior.

ALTO

4. Apague el agua. Compruebe que las válvulas están bien ajustadas.
5. Llene la piscina hasta el 90% de la capacidad (Vea Fig. 9). **NO LLENE DEMASIADO** ya que esto puede hacer que la piscina se hunda. Si llueve bastante, podría ser necesario quitar un poco de agua de la piscina para asegurarse de que el nivel es correcto.
6. Compruebe si la piscina presenta pérdidas en las válvulas o las juntas, compruebe la tela de suelo para ver si hay alguna pérdida evidente de agua. No añada productos químicos hasta haber realizado esta comprobación.
7. En caso de observarse una fuga de agua, repare la piscina usando el parche de reparación adhesivo sumergible incluido. Consulte las preguntas frecuentes (FAQ) para obtener más información.

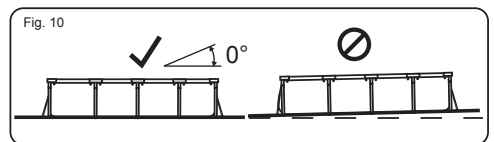
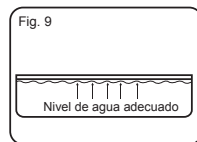
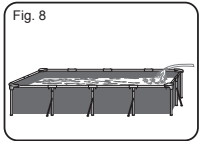

NOTA: Los diseños se han realizado solo como ilustración. Pueden no reflejar el producto real. No realizados a escala.

ATENCIÓN: No use la bomba mientras se está usando la piscina. Durante la temporada de uso de la piscina, el sistema de filtrado deben ponerse en marcha necesariamente cada día, durante un intervalo de tiempo suficiente para completar la renovación del volumen de agua.

MANTENIMIENTO DE LA PISCINA

ADVERTENCIA: Si no respeta las instrucciones de mantenimiento aquí señaladas, puede poner en peligro su salud y, en especial, la de los niños. El tratamiento del agua de la piscina es fundamental para la seguridad de los usuarios. El uso inadecuado de los productos químicos causa daños materiales y lesiones físicas.

NOTA: La bomba se utiliza para hacer circular el agua y filtrar pequeñas partículas. Para mantener el agua limpia y en perfectas condiciones higiénicas, es necesario el uso de productos químicos.

1. Se recomienda no llenar la piscina con agua proveniente de cuencas, pozos o drenajes: este tipo de agua generalmente contiene sustancias orgánicas contaminadas, incluyendo nitratos y fosfatos. Se aconseja llenar la piscina con agua proveniente de la red pública.
2. Mantenga la piscina siempre limpia y utilice los productos químicos para piscinas que correspondan. Un agua insalubre presenta serios riesgos para la salud. Se recomienda el uso de productos químicos desinfectantes, floculantes, ácidos o alcalinos para el tratamiento de su piscina.
3. Limpie el revestimiento de PVC regularmente con cepillos suaves o con un aspirador para piscinas.
4. Durante la temporada de uso de la piscina, el sistema de filtración del agua debe permanecer en marcha el tiempo suficiente cada día como para mantener limpia todo el volumen de agua de la piscina.
5. Compruebe el cartucho del filtro (o la arena en un filtro de arena) regularmente y reemplace los filtros sucios (o la arena).
6. Compruebe con regularidad los tornillos, los pernos y todas las piezas de metal para detectar la presencia de óxido. Cámbielos si fuera necesario.
7. Si llueve, compruebe que el nivel del agua no supera el nivel máximo especificado. Si el agua supera el nivel máximo especificado, drene la piscina hasta el nivel correcto.
8. No utilice la bomba mientras la piscina se encuentre en uso.
9. Cubra la piscina cuando no se vaya a utilizar.
10. Para el tratamiento del agua de la piscina, los niveles de pH son muy importantes.

ATENCIÓN: No deje la piscina vacía en el exterior. Los siguientes parámetros garantizan la calidad del agua

Parámetros	Valores
Claridad del agua	vista clara del fondo de la piscina
Color del agua	no debería percibirse ningún color
Turbiedad en FNU/NTU	máx. 1,5 (preferiblemente menos de 0,5)
Concentración de nitratos en el agua de llenado en mg/l	máx. 20
Carbono orgánico total (TOC) en mg/l	máx. 4,0
Potencial de reducción contra Ag/AgCl 3,5 m KCl en mV	mín. 650
Valor de pH	de 6,8 a 7,6
Cloro libre (sin ácido cianúrico) en mg/l	de 0,3 a 1,5
Cloro libre utilizado en combinación con ácido cianúrico en mg/l	de 1,0 a 3,0
Ácido cianúrico en mg/l	máx. 100
Cloro combinado en mg/l	máx. 0,5 (preferiblemente próximo a 0,0 mg/l)

Reparación

Compruebe la piscina para verificar que no haya fugas en las válvulas o las costuras, compruebe la esterilla de suelo para cualquier pérdida evidente de agua. No añada productos químicos hasta que no lo haya hecho.

NOTA: En caso de observarse una fuga de agua, repare la piscina usando el parche de reparación adhesivo sumergible incluido. Consulte las preguntas frecuentes (FAQ) para obtener más información.

Desmontaje

1. Desenrosque el tapón de la válvula de drenaje en la parte exterior de la piscina en sentido anti-horario y sáquelo.
 2. Conecte el adaptador a la manguera y ponga el otro extremo de la manguera en el área donde desee drenar su piscina. (Compruebe la legislación local para saber si existen ordenanzas municipales acerca del drenaje).
 3. Enrosque el anillo de control del adaptador de la manguera en la válvula de drenaje girando en sentido horario. La válvula de drenaje se abrirá y el agua empezará a fluir automáticamente. **ATENCIÓN:** El flujo del agua puede controlarse con el anillo de control.
 4. Cuando el drenaje haya acabado, destornille el anillo de control para cerrar la válvula.
 5. Desconecte la manguera.
 6. Enrosque el tapón otra vez en la válvula de drenaje.
 7. Airee la piscina para secarla.
- ATENCIÓN:** No deje la piscina ya vacía en el exterior.

Almacenamiento y preparación para el invierno

1. Retire todos los accesorios y las piezas de repuesto de la piscina, guárdelos limpios y secos.
2. Cuando la piscina esté completamente seca, espolvoree con polvo de talco para evitar que las superficies de la piscina se adhieran entre sí y dóblela con cuidado. Si la piscina no está completamente seca, podría desarrollarse moho y dañar el revestimiento de la piscina.
3. Guarde el revestimiento y los accesorios en un lugar seco con una temperatura moderada, entre 5°C / 41°F y 38°C / 100°F.
4. Durante la estación lluviosa, la piscina y los accesorios deben almacenarse siguiendo las instrucciones anteriores.
5. Un drenaje inadecuado de la piscina podría provocar lesiones personales graves y/ o daños materiales.
6. Recomendamos encarecidamente desmontar la piscina fuera de temporada (los meses de invierno). Guárdelo en un lugar seco fuera del alcance de los niños.

Preguntas más frecuentes (FAQ)

1. ¿Qué base es adecuada para una piscina desmontable tubular Set?

Puede usarse casi cualquier superficie lisa, sólida y equilibrada. No use arena como material de nivelado ya que puede desplazarse debajo de la piscina. El suelo debe cavarse hasta que esté perfectamente nivelado. No monte la piscina en carreteras, cubiertas, plataformas, grava o asfalto. El suelo debe ser lo suficientemente firme para aguantar el peso y la presión del agua: el barro, la arena, los sólidos blandos o sueltos o el alquitrán no son lugares adecuados. Puede usarse una base de hormigón, pero no se puede arrastrar la piscina por la superficie ya que se podrían provocar abrasiones que rasgarían el forro. Si es necesario montar la piscina en césped, se recomienda quitar el mismo de debajo del lugar donde se situará la piscina, ya que morirá y podría causar olores o limo. Algunos tipos de césped muy duro pueden crecer a través del forro así como algunas plantas o arbustos especialmente agresivos. Asegúrese de que la vegetación situada al lado se corta cuando es necesario. Usar una tela para el suelo ayuda a proteger la base de la piscina.

2. ¿Cómo sé si mi piscina está montada en un lugar poco equilibrado?

Si parece que hay bultos en un lado de la piscina, no está montada encima de un lugar equilibrado. Es importante vaciar la piscina y desplazarla a un lugar equilibrado. Si la piscina no

está situada en un lugar equilibrado, se provocará una tensión innecesaria en las juntas, lo que podría hacer que saltasen, provocando inundaciones, daños a las propiedades y posibles daños personales o incluso la muerte.

Llene su piscina siguiendo las instrucciones incluidas en el manual de uso cuidadosamente. Esto asegurará que no pierda agua y que la piscina se puede mover fácilmente dado que el suelo se puede equilibrar en el momento adecuado y no después de haberla llenado completamente con agua.

3. ¿Puedo hacer que un servicio de aguas llene mi piscina?

Recomendamos que use una manguera de jardín a poca presión para llenar su piscina. Si es necesario usar un servicio de entrega de agua, es mejor llenar la piscina con solo una pulgada de agua con la manguera y alisar primero las arrugas. Use un servicio de agua que pueda regular el flujo de agua para evitar daños. Asegúrese de que para en cada uno de los pasos indicados en el manual de instrucciones para asegurarse de que la piscina está nivelada. Bestway no se hace responsable de piscinas dañadas o en malas condiciones debido al uso de servicios de entrega de agua.

4. ¿Cuál es la máxima altura de llenado de la piscina?

Llena la piscina hasta el 90% de su capacidad desde la parte inferior del anillo hinchado de la piscina. No intente nunca llenar la piscina más allá de la base del anillo. Recomendamos que deje un poco de espacio para los desplazamientos de agua que se producen cuando hay personas dentro de la piscina. Puede ser necesario llenarla durante la estación para compensar el agua evaporada o las pérdidas que se producen durante el uso.

5. Mi piscina presenta pérdida, ¿qué puedo hacer para arreglarla?

No es necesario vaciar la piscina para tapar los agujeros. Puede comprar parches de reparación auto-adhesivos que se pueden utilizar debajo del agua en su tienda local. Para un uso en el exterior, use el parche de reparación incluido. Para los agujeros interiores, limpie el agujero en la parte interior de la piscina quitando cualquier resto de aceite o algas. Corte un círculo lo suficientemente amplio para cubrir el agujero y aplique un parche de manera segura en el lado del agua. Corte un segundo parche y aplíquelo en la parte exterior de la piscina para asegurar una mayor dureza. Si el agujero está en la base de la piscina, use solo un parche y apriételo con un objeto pesado mientras se pega. Para los agujeros del anillo superior, hinche el anillo para ubicar el agujero, marque el agujero de manera que se vea fácilmente y aplique el parche apretándolo firmemente. Cuando se haya aplicado, deshinche un poco el anillo para quitar un poco de presión del parche. Si el anillo se deshincha completamente y se vacía la piscina, ponga un peso encima del parche para ayudar a que se pegue. Si ha puesto un parche en la piscina cuando está vacía, le recomendamos que espere al menos 12 horas antes de llenarla.

6. ¿Dónde puedo comprar cartuchos para el filtro y cada cuánto tiempo tengo que cambiarlos?

Los cartuchos de filtro adecuados para su bomba de filtrado tienen que estar disponibles en la tienda donde compró la piscina. Si no es así, la mayoría de los vendedores venden cartuchos para el filtro como accesorio. Si no puede encontrar las piezas de sustitución necesarias, llame a nuestro número gratuito y le ayudaremos a encontrar la tienda más cercana. Los cartuchos deben cambiarse cada 2 semanas dependiendo del uso de la piscina. Compruebe el filtro semanalmente y limpie las mangueras quitando los desechos y partículas. **Nota:** Asegúrese de que la bomba está desconectada del suministro eléctrico antes de comprobar el cartucho del filtro. También puede visitar nuestro sitio web www.bestwaycorp.com para comprar los cartuchos.

7. ¿Cuántas veces al año debo cambiar el agua?

Depende del uso que se haga de la piscina, y de la atención que se preste a cubrir la piscina y mantener los productos químicos con la dosis adecuada. Si se efectúa un mantenimiento correcto, el agua debe durar todo el verano. Póngase en contacto con su proveedor de productos químicos local para obtener más información acerca de los productos químicos, le podrán aconsejar cómo mantener limpia el agua.

8. ¿Es necesario desmontar la piscina durante el invierno?

Sí, las piscinas situadas encima del suelo pueden hundirse con el peso del hielo y la nieve y las paredes de PVC podrían dañarse. Le recomendamos que desmonte la piscina cuando la temperatura sea inferior a 8°C / 45°F. La piscina debe guardarse en el interior a una temperatura moderada, entre 5°C / 41°F y 38°C / 100°F. Guárdela lejos de productos químicos y roedores, y fuera del alcance de los niños.

9. Mi piscina está perdiendo color - ¿a qué se debe?

Un uso excesivo de productos químicos puede hacer que se pierda el color del forro; es parecido a lo que pasa con el traje de baño, que pierde color debido al uso prolongado con el agua con cloro.

10. ¿Cuántos años durará la piscina?

No hay un límite temporal para la piscina; si se respetan las instrucciones incluidas en el manual de uso con cuidado, se efectúa el mantenimiento y se guarda cuidadosamente se puede aumentar considerablemente la vida de la piscina. Un montaje, uso o cuidado no adecuados pueden dañar gravemente la piscina.

11. ¿Se recomienda el uso de una bomba de filtrado con una piscina Bestway?

¡Sin duda! Le recomendamos encarecidamente que utilice una bomba de filtrado, lo que mantendrá la claridad del agua.

12. ¿Cuáles son las funciones más importantes de la bomba de filtrado?

La función más importante de una bomba de depuración es la eliminación de las impurezas del agua por medio de un cartucho de filtro y productos químicos para su esterilización.

13. No encuentro las patas verticales de la piscina - ¿Por qué?

Las patas verticales de la piscina se envían dentro de los palos superiores.

Garantía limitada del fabricante BESTWAY®

El producto que ha comprado viene acompañado de una garantía limitada. En Bestway® cumplimos nuestra garantía de calidad y le aseguramos, mediante una garantía de sustitución, que su producto estará libre de defectos de fabricación.

La siguiente disposición solo es válida en los estados miembros de la Unión Europea. La disposición legal de la directiva 1999/44/CE no se verá afectada por esta garantía limitada de BESTWAY.

Si desea presentar una reclamación en garantía, cumplimente este impreso y envíelo a su centro de servicios posventa de Bestway local acompañado de una copia del recibo de compra. Antes de aceptar cualquier reclamación, el centro de servicios posventa de Bestway le pedirá que envíe una parte de la pieza defectuosa a dicho centro (por ejemplo, número de lote de fabricación recortado/válvula de drenaje). Póngase en contacto con su centro de servicios de posventa de Bestway antes de enviar cualquier documento; dicho centro le informará debidamente de lo necesario para tramitar su reclamación.

Bestway® no se responsabiliza por pérdidas económicas provocadas por costes químicos o de agua. Bestway® no restituirá ningún producto que pueda haber sido dañado a causa de una negligencia o que se haya utilizado incumpliendo las normas del manual del usuario.

La garantía de Bestway cubre los defectos de fabricación detectados al desembalar el producto o durante su uso, dentro de los límites de uso y siempre que se respeten las advertencias e instrucciones indicadas en el manual del usuario. Esta garantía se aplica solo a aquellos productos que no hayan sido modificados por terceros. El producto debe almacenarse y manipularse de acuerdo con las recomendaciones técnicas.

La garantía limitada será válida durante el plazo indicado anteriormente. La fecha de inicio de la garantía es la fecha de la venta que aparece en la factura o recibo de compra original.

Seleccione su tipo de piscina:

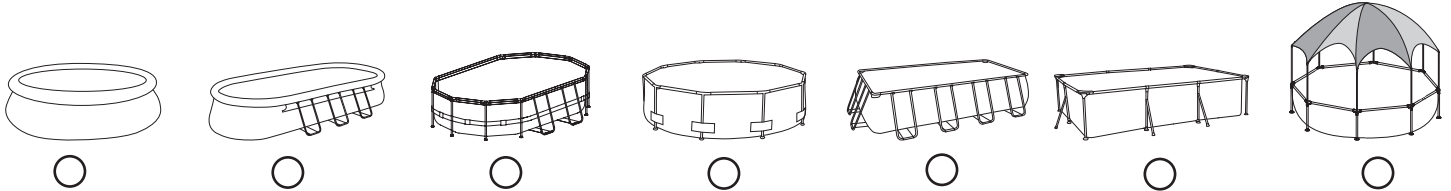

Fecha de compra: _____ Número de código de cliente: _____

PARA: Bestway® Service Department Fecha: _____

FAX/CORREO-E/TEL: Póngase en contacto con la dirección de su país que encontrará en la contraportada o en nuestra página web: www.bestwaycorp.com
Indique su dirección completa. **Nota:** Si los datos de la dirección no está completos, podrían producirse retrasos en los envíos.
Bestway se reserva el derecho a cobrar por el reenvío de paquetes no entregados por ausencia del destinatario.

INFORMACIÓN OBLIGATORIA - ESCRIBA LA DIRECCIÓN DE ENVÍO

Nombre: _____ Dirección: _____
Código postal: _____ Distribuidor: _____
País: _____ Ciudad: _____
Móvil: _____ Teléfono: _____
Fax: _____ E-mail: _____

Escriba el número de lote y el código de artículo situado cerca de la válvula de drenaje

Número de lote: _____ Código de artículo: _____

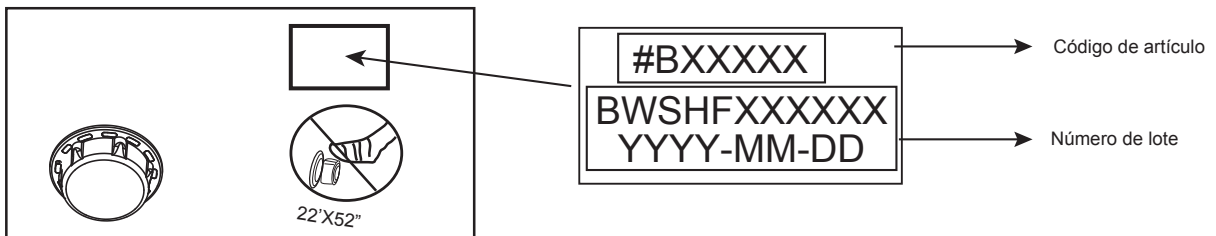

Descripción del problema

- La pieza está rota/tiene fugas
 Soldadura defectuosa
 Anillo superior defectuoso
 Válvula de drenaje defectuosa
 Otros (describalos)
 Falta una pieza (utilice el código de la pieza que falta. Lo encontrará en el manual del usuario).

IMPORTANTE: SOLO SE SUSTITUIRÁ LA PIEZA DAÑADA, NO EL CONJUNTO COMPLETO.

Bestway se reserva el derecho a solicitar pruebas fotográficas de las piezas defectuosas, o a solicitar que se envíe la pieza para efectuar pruebas adicionales. Para poder ayudarle mejor, es importante que nos proporcione información exhaustiva.

PARA CONSULTAR FAQ, MANUALES, VÍDEOS O COMPRAR PIEZAS DE REPUESTO,
VISITE NUESTRA PÁGINA: www.bestwaycorp.com
TAMBIÉN ENCONTRARÁ VÍDEOS EN NUESTRO CANAL BESTWAY DE YOUTUBE: <http://youtube.com/user/BestwayService>.







SPLASH FRAME POOLS BENUTZERHANDBUCH

Besuchen Sie den YouTube-Kanal von Bestway **YouTube**



Beschreibungen der Teile: siehe unten.
Stückliste:
HINWEIS: Einige Teile wurden bereits am Pool installiert.

#01  X1	#02  X4	#03  X1	#04  X1	#05  X2
Innenverkleidung	Unterwasser- und selbstklebender Reparaturflicken #F1B417	Schlauchadapter #P6D1419	Ablassventilkappe #P6D1158	Verschlussstopfen #P6D1418

Produktbeschreibung

Artikel-Nr.	Abmessungen	Art des Sets	Zubehör
#56401	2.21 m x 1.50 m x 43 cm (87" x 59" x 17")	Aufstellbares Swimmingpool-Set	/
#56402	2.39 m x 1.50 m x 58 cm (94" x 59" x 23")	Aufstellbares Swimmingpool-Set	/
#56403	2.59 m x 1.70 m x 61 cm (102" x 67" x 24")	Aufstellbares Swimmingpool-Set	/
#56404	3.00 m x 2.01 m x 66 cm (118" x 79" x 26")	Aufstellbares Swimmingpool-Set	/
#56405	4.00 m x 2.11 m x 81 cm (157" x 83" x 32")	Aufstellbares Swimmingpool-Set	/
#56411 #56412	3.00 m x 2.01 m x 66 cm (118" x 79" x 26")	Aufstellbares Swimmingpool-Set	<input checked="" type="checkbox"/> Filtersystem
#56424 #56425	4.00 m x 2.11 m x 81 cm (157" x 83" x 32")	Aufstellbares Swimmingpool-Set	<input checked="" type="checkbox"/> Filtersystem

ACHTUNG

Vor dem Bau und der Benutzung des Schwimmbeckens werden sämtliche Informationen in dieser Anleitung sorgfältig gelesen, verstanden und befolgt. Diese Warnhinweise, Anleitungen und Sicherheitsrichtlinien umfassen einige allgemeine Risiken in Bezug auf Freizeitbeschäftigung im Wasser, sie können jedoch nicht sämtliche Risiken und Gefährdungen in allen Fällen behandeln. Bei jeglicher Aktivität im Wasser wird Vorsicht, gesunder Menschenverstand und gutes Urteilsvermögen walten gelassen. Diese Angaben werden für die spätere Nutzung aufbewahrt.

Sicherheit von Nichtschwimmern

- Es ist jederzeit eine ständige, aktive und wachsame Beaufsichtigung schwacher Schwimmer und Nichtschwimmer durch eine sachkundige erwachsene Aufsichtsperson erforderlich (es wird daran erinnert, dass das größte Risiko des Ertrinkens bei Kindern unter 5 Jahren besteht).
- Es wird eine sachkundige erwachsene Person bestimmt, die das Becken überwacht, wenn es benutzt wird.
- Schwache Schwimmer oder Nichtschwimmer sollten persönliche Schutzausrüstung tragen, wenn sie ins Schwimmbecken gehen.
- Wenn das Schwimmbecken nicht benutzt oder überwacht wird, werden sämtliche Spielsachen aus dem Schwimmbecken und seiner Umgebung entfernt, um zu verhindern, dass Kinder davon angezogen werden.

Sicherheitsvorrichtungen

- Um das Ertrinken von Kindern zu verhindern, wird empfohlen, den Zugang zum Schwimmbecken mit einer Schutzvorrichtung zu sichern. Um Kinder vom Klettern über das Einlass- und Auslassventil abzuhalten, Es wird empfohlen, eine Absperrung zu errichten (und sämtliche Türen und Fenster zu sichern, sofern zutreffend), um unberechtigten Zutritt zum Schwimmbecken zu vermeiden.
- Absperrungen, Beckenabdeckungen, Alarmanlagen oder ähnliche Sicherheitsvorrichtungen sind sinnvolle Hilfsmittel, ersetzen jedoch keine ständige und sachkundige Überwachung durch erwachsene Personen.

Sicherheitsausrüstung

- Es wird empfohlen, Rettungs-ausrüstung (z. B. einen Rettungsring) in der Nähe des Beckens aufzubewahren.
- Ein funktionierendes Telefon und eine Liste von Notrufnummern werden in der Nähe des Schwimmbeckens aufbewahrt.

Sichere Nutzung des Schwimmbeckens

- Sämtliche Nutzer, insbesondere Kinder, werden dazu ermuntert, schwimmen zu lernen.
- Erste Hilfe (Herz-Lungen-Wiederbelebung) erlernen und diese Kenntnisse regelmäßig auffrischen. Das kann bei einem Notfall einen lebensrettenden Unterschied ausmachen.
- Sämtliche Beckenbenutzer, einschließlich Kinder, anweisen, was in einem Notfall zu tun ist.
- Niemals in flaches Wasser springen. Das kann zu schweren Verletzungen oder zum Tode führen.
- Das Schwimmbecken nicht benutzen, wenn man unter dem Einfluss von Alkohol oder Medikamenten steht, welche die Fähigkeit zur sicheren Nutzung des Beckens beeinträchtigen können.
- Beckenabdeckungen vor dem Betreten des Schwimmbeckens vollständig von der Wasseroberfläche entfernen, wenn sie verwendet werden.
- Die Nutzer des Schwimmbeckens werden vor durch das Wasser verbreiteten Krankheiten geschützt, indem das Wasser stets aufbereitet und hygienisch unbedenklich gehalten wird. Die Richtlinien zur Wasseraufbereitung in der Gebrauchsanleitung werden zu Rate gezogen.
- Chemikalien (z. B. Produkte für die Wasseraufbereitung, Reinigung oder Desinfektion) außerhalb der Reichweite von Kindern aufbewahren.
- Die nachstehenden Zeichen werden verwendet. Die Zeichen sind an einer gut sichtbaren Stelle innerhalb von 2000 mm in der Nähe des Schwimmbeckens anzubringen.



Kinder im Wasser und der Wassenumgebung stets beaufsichtigen. Nicht springen

- Abnehmbare Leitern sind auf einer waagerechten Fläche anzuordnen.
- Zugängliche Flächen müssen regelmäßig überprüft werden, um Verletzungen zu vermeiden, unabhängig von den für den Bau des Schwimmbeckens verwendeten Materialien.
- Prüfen Sie regelmäßig Bolzen und Schrauben; entfernen Sie Späne, Spreißel sowie sämtliche scharfen Kanten, um Verletzungen zu vermeiden.
- **ACHTUNG:** Lassen Sie den entleerten Pool nicht im Freien. Der leere Pool neigt dazu, durch den Wind verformt und/oder verschoben zu werden.
- Wenn Sie über eine Filterpumpe verfügen, beachten Sie die Anweisungen des Filterpumpen-Handbuchs.
- **ACHTUNG!** Die Pumpe darf nicht betrieben werden, wenn sich Menschen im Pool aufhalten!
- Wenn Sie über eine Leiter verfügen, beachten Sie die Anweisungen des Leiter-Handbuchs.
- **ACHTUNG!** Die Verwendung eines Schwimmbecken-Bausatzes setzt voraus, dass er mit den Sicherheitsvorschriften übereinstimmt, die in der Betriebs- und Wartungsanleitung beschrieben sind. Um ein Ertrinken oder andere ernsthafte Verletzungen zu verhindern, wird besondere Aufmerksamkeit darauf gerichtet, den Zugang zum Schwimmbecken zu sichern, da sich Kinder unter 5 Jahren unerwartet Zugang zum Schwimmbecken verschaffen können, und beim Baden werden die Kinder ununterbrochen von einer erwachsenen Aufsichtsperson beaufsichtigt.

Bitte sorgfältig lesen und für späteres Nachschlagen aufbewahren.

Wir danken Ihnen für den Kauf eines Bestway-Pools. Um zu gewährleisten, dass Sie viel Freude und Sicherheit mit Ihrem Pool haben, beachten Sie bitte die Installationsanweisungen auf der der Verpackung beiliegenden DVD, einschließlich der wichtigen Sicherheitshinweise in Ihrem Handbuch.

Die Montage durch 2-3 Personen erfordert in der Regel etwa 10 Minuten, exklusive ggf. erforderlicher Bodenarbeiten und Befüllung. (Für Pools mit den Maßen 2.21 m x 1.50 m x 43 cm / 87" x 59" x 17", 2.39 m x 1.50 m x 58 cm / 94" x 59" x 23".)

Die Montage durch 2-3 Personen erfordert in der Regel etwa 20 Minuten, exklusive ggf. erforderlicher Bodenarbeiten und Befüllung. (Für Pools mit den Maßen 2.59 m x 1.70 m x 61 cm / 102" x 67" x 24", 3.00 m x 2.01 m x 66 cm / 118" x 79" x 26", 4.00 m x 2.11 m x 81 cm / 157" x 83" x 32".)

Die unten aufgeführten Teile sind für die Stahlrahmen des Pools.

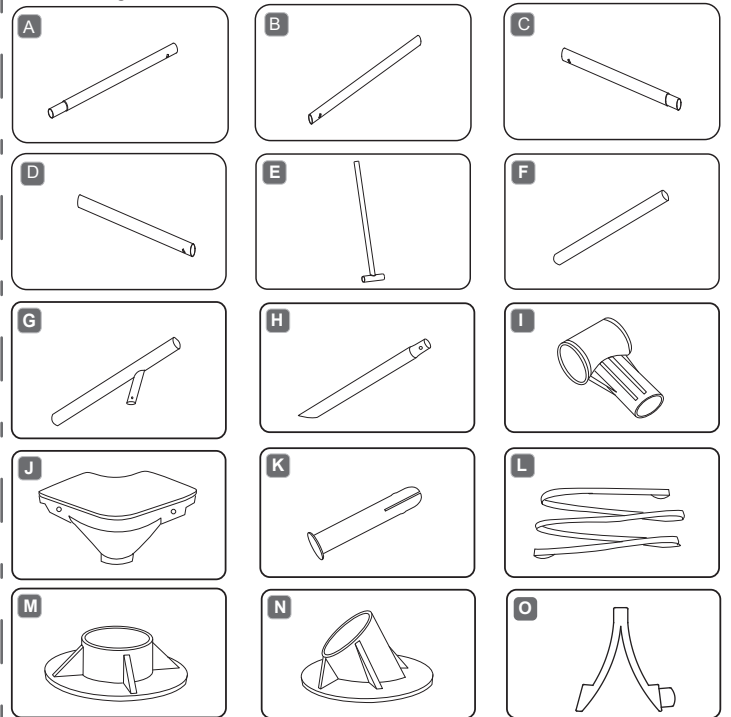

Bitte lesen Sie FAQ'S für zusätzliche Informationen. Zeichnungen nicht auf Größe skaliert.

NR.	Bezeichnung	87" x 59" x 17"		94" x 59" x 23"		102" x 67" x 24"	
		ANZ.	Ersatzteil-Nr.	ANZ.	Ersatzteil-Nr.	ANZ.	Ersatzteil-Nr.
1	Innenverkleidung	1	56401ASS17	1	56402ASS17	1	56403ASS17
A	Obere Schiene A	2	P61050	2	P61055	4	P61060
B	Obere Schiene B	2	P61052	2	P61057	2	P61062
C	Obere Schiene C	2	P61053	2	P61058	2	P61063
D	Obere Schiene D	2	P61054	2	P61054	2	P61064
E	T-Verbinder	/	/	4	P61059	6	P61065
F	Senkrechter Pool-Fuß	8	P61051	4	P61056	4	P61061
I	T-Verbinder (Plastik)	4	P61015	4	P61015	6	P61015
J	Ecksitz	4	P61016	4	P61016	4	P61016
K	Verbindungsstift	8	P61020	8	P61020	8	P61020
M	Fundament	8	P61026	4	P61026	4	P61026
		118" x 79" x 26"		157" x 83" x 32"			
		ANZ.	Ersatzteil-Nr.	ANZ.	Ersatzteil-Nr.		
1	Innenverkleidung	1	56404ASS17	1	56405ASS17		
A	Obere Schiene A	4	P61067	6	P61071		
B	Obere Schiene B	2	P61068	2	P61072		
C	Obere Schiene C	2	P61069	2	P61073		
D	Obere Schiene D	2	P61070	2	P61075		
F	Senkrechter Pool-Fuß	4	P61421	4	P61074		
G	Y-förmiger, senkrechter Pool-Fuß	6	P61066	8	P61076		
H	Seitlicher Stützfuß	6	P61018	8	P61019		
I	T-Verbinder (Plastik)	6	P61015	8	P61021		
J	Ecksitz	4	P61016	4	P61022		
K	Verbindungsstift	8	P61020	8	P61020		
L	Band	3	P6895	4	P6896		
M	Fundament	10	P61026	12	P61010		
N	Fundament für seitlichen Stützfuß	6	P61017	8	P61017		
O	Ø25 Seitlichen Stütze Federspanbolzen	6	P61576	8	P61576		

Aufbau:

Nehmen Sie sich vor der Montage Ihres Pools einige Minuten Zeit, um alle Teile zu prüfen und sich mit ihrer Position vertraut zu machen.

Größe: 2.21 m x 1.50 m x 43 cm (87" x 59" x 17")

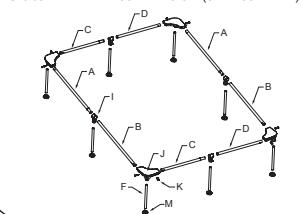

Größe: 2.39 m x 1.50 m x 58 cm (94" x 59" x 23")

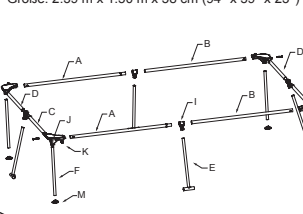

Größe: 2.59 m x 1.70 m x 61 cm (102" x 67" x 24")

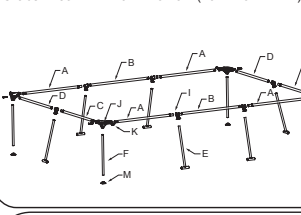

Größe: 3.00 m x 2.01 m x 66 cm (118" x 79" x 26")

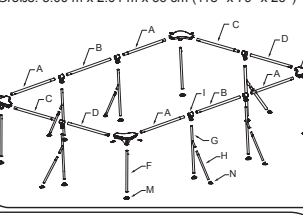

Größe: 4.00 m x 2.11 m x 81 cm (157" x 83" x 32")

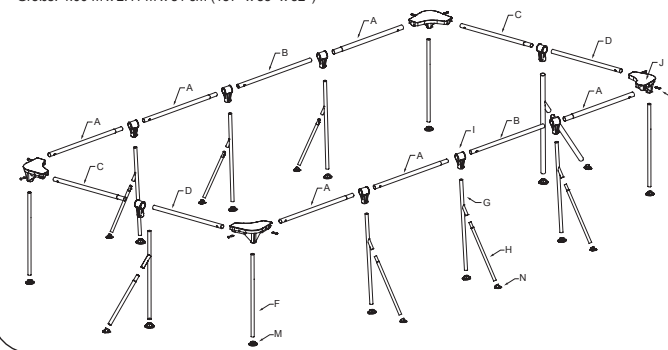

WÄHLEN SIE EINE GEEIGNETE STELLE AUS

HINWEIS: Der Pool muss auf einer vollkommen flachen und ebenen Oberfläche aufgestellt werden. Installieren Sie den Pool nicht, wenn die Oberfläche geneigt oder abschüssig ist.

Erforderliche Voraussetzungen für den Aufbau des Pools:

- Der gewählte Bereich muss geeignet sein, das vollständige Gewicht über die gesamte Nutzungsdauer nach dem Aufbau des Pools zu tragen. Weiterhin muss der Untergrund eben sowie frei von Gegenständen und Verunreinigungen sein, inklusive Steinen und Zweigen.
- Wir empfehlen die Aufstellung in ausreichender Entfernung von Objekten, mit deren Hilfe Kinder in den Pool klettern könnten.

HINWEIS: Stellen Sie den Pool in der Nähe eines geeigneten Abflusssystems auf, um überlaufendes Poolwasser aufzufangen oder den Pool zu entleeren.

Ungünstige Voraussetzungen für den Aufbau des Pools:

- Der Aufbau auf unebenem Untergrund kann zum Einstürzen des Pools und zu ernsthaften Verletzungen und / oder Sachschäden sowie zum Verlust jeglicher Garantie- und Service-Ansprüche führen.
- Es darf kein Sand verwendet werden, um einen ebenen Untergrund zu schaffen; der Untergrund muss ausgegraben werden, wenn erforderlich.
- Direkt unter Freileitungen oder Bäumen auf. Vergewissern Sie sich, dass der Bereich keine unterirdischen Versorgungsrohre, Leitungen oder Kabel jeglicher Art enthält.
- Stellen Sie den Pool nicht auf Zufahrtswegen, Veranden, Podesten, Kies- oder Asphalt-Oberflächen auf. Der gewählte Bereich muss dem Gewicht des Wassers standhalten; Schlamm, Sand, weicher / lockerer Erdboden oder Teer sind nicht geeignet.
- Rasen oder andere Vegetation wird unter dem Pool absterben, wodurch es zu Geruchs- und Schleimbildung kommen kann. Wir empfehlen daher, sämtliches Gras vor der Aufstellung aus dem gewählten Bereich zu entfernen.
- Meiden Sie Bereiche, die für aggressiv wachsende Pflanzen- und Unkrautarten anfällig sind, welche durch das Bodengewebe oder die Verkleidung treiben könnten.

HINWEIS: Informieren Sie sich bei Ihrer örtlichen Stadtverwaltung über Verordnungen bezüglich Einzäunung, Absperrung, Beleuchtung sowie Sicherheitsvorschriften und stellen Sie die Einhaltung aller Gesetze sicher.

HINWEIS: Wenn Sie über eine Filterpumpe verfügen, beachten Sie die Anweisungen des Filterpumpen-Handbuchs.

HINWEIS: Die Leiter muss für die Poolgröße geeignet sein und darf nur zum Betreten und Verlassen des Pools benutzt werden. Es ist untersagt, die zulässige Tragkraft der Leiter zu überschreiten. Prüfen Sie in regelmäßigen Abständen, ob die Leiter ordnungsgemäß montiert ist.

Installation

Abb. 1



Abb. 2



Abb. 3

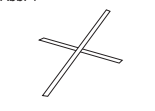

Abb. 4

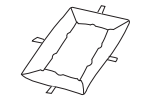

Abb. 5

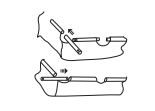

Abb. 6

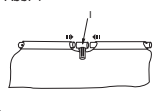

Abb. 7

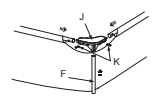

Abb. 8

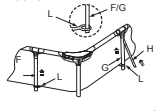

Der Zusammenbau des Pools mit Rahmen kann ohne Werkzeuge erfolgen.

HINWEIS: Es ist wichtig, den Pool in der nachfolgend beschriebenen Reihenfolge zusammenzubauen. Montieren Sie Ihre Pools gemäß den obigen Abbildungen.

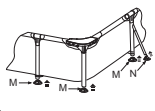
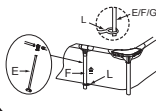
1. Verteilen Sie alle Bauteile und prüfen Sie, dass die richtigen Mengen gemäß der Aufstellung in der Bauteilliste vorhanden sind. Bauen Sie, sollten Teile fehlen, den Ring nicht zusammen, sondern setzen Sie sich mit unserer Kundendienstabteilung in Verbindung, um Unterstützung zu erhalten.
ANMERKUNG: Die senkrechten Poolbeine sind in den Profilschienen verpackt.
2. Wenn Pool mit einer Bodenplane erworben wurde, breiten Sie diese sorgfältig an der gewünschten Stelle aus. Bei Verwendung des Pools mit einer Bestway Filterpumpe, (empfohlen und auch einzeln erhältlich) sollte der Pool in erreichbarer Nähe einer Steckdose aufgestellt werden.
3. Legen Sie die Fußbänder (L) auf den Boden (Siehe Abb. 1). Die Fußbänder (L) haben unterschiedliche Längen. Prüfen Sie, ob sich die richtigen Größen am richtigen Ort befinden.
4. Breiten Sie den Pool aus und legen Sie ihn auf die Fußbänder (L). Prüfen Sie, ob die richtige Seite nach oben zeigt (Siehe Abb. 2). Lassen Sie den Pool mindestens 1 Stunde direkt dem Sonnenlicht ausgesetzt ruhen, so dass der Pool bei der Montage flexibler ist.
5. Drehen Sie den Pool so, dass das Ablassventil dem Bereich zugewandt ist, in dem Sie planen das Wasser abfließen zu lassen. Die Ventile für die optionale Pumpe sollten so ausgerichtet sein, dass der Auslass der optionalen Filterpumpe zugewandt ist.
ACHTUNG: Ziehen Sie den Pool nicht auf den Boden, um eine Beschädigung der Beschichtung durch scharfe Gegenstände zu vermeiden. Die Firma Bestway Inflatables kann nicht für Schäden am Pool durch die falsche Behandlung oder Nichtbeachtung dieser Anweisungen haftbar gemacht werden.
6. Schieben Sie alle oberen Schienen in die Stabachsen oben am Pool (Siehe Abb. 3). Die Kombinationen für die oberen Schienen sind bei den verschiedenen Poolgrößen unterschiedlich. Für Details siehe im Abschnitt Aufbau.
7. Fügen Sie in der Mitte der Öffnung jeder Buchse die beiden Enden der oberen Schienen in den Verbinder (I) ein. (Siehe Abb. 4)
HINWEIS: Prüfen Sie, dass beide obere Schienen an jedem Verbinder richtig eingesetzt sind.
8. Fügen Sie die oberen Schienen an den Ecken in die Eckaufnahmen (J) ein. Fügen Sie die Verbindungszapfen (K) in die vorgebohrten Löcher ein, mit denen die oberen Schienen befestigt werden (Siehe Abb. 5).
9. Fügen Sie die senkrechten Pool-Füße (F) in den Boden der Eckaufnahmen (J) ein. (Siehe Abb. 5)
10. Stecken Sie nun an den Seiten des Rechtecks die T-Träger (E), die vertikalen Poolstangen (F) bzw. an der anderen Seite die vertikalen Y-Poolstangen (G, H) in die vertikalen Öffnungen der T-Verbinder (I). (Siehe Abb. 6, siehe Abb. 8)
11. Verbinden Sie alle seitlichen Stützfüße (H) mit den Y-förmigen, senkrechten Pool-Füßen (G). Gewährleisten Sie, dass die federgespannten Zapfen in die vorgebohrten Löcher greifen. (Siehe Abb. 6)
12. Stecken Sie an jedem entsprechenden Pool-Fußstandort auf den Rechteckseiten die Pool-Füße (E, F oder G) durch hierfür vorgesehene Schlaufen (L). So werden beide zueinander stehende Pool-Füße fest in Stellung gehalten. (Siehe Abb. 6, Abb. 8)
13. Bringen Sie alle Fundamente (M&N) am Boden der senkrechten Pool-Füße (F) und der seitlichen Stützfüße (H) an. (Siehe Abb. 7)
14. Prüfen Sie den Rahmen vor dem Füllen mit Wasser, um zu gewährleisten, dass alle Verbindungen fest sind.
15. Setzen Sie den blauen Verschluss in den Ein- und Ausgang an der Poolinnenwand ein.
16. Prüfen Sie, ob das Abflussventil gut geschlossen ist.
17. Füllen Sie 1" bis 2" Wasser in den Pool, so dass der Boden bedeckt ist. Glätten Sie vorsichtig alle Falten sobald der Poolboden leicht bedeckt ist. Beginnen Sie in der Mitte des Pools und arbeiten Sie im Uhrzeigersinn zur Außenseite.

Füllen des Pools Mit Wasser

ACHTUNG: Lassen Sie den Pool während des Einfüllens des Wassers nicht unbeaufsichtigt.

1. Füllen Sie den Pool bis zum Abflussventil.

STOP

2. Schalten Sie die Wasserzufuhr ab. Prüfen Sie, dass sich das Wasser nicht auf einer Seite sammelt, um zu gewährleisten, dass der Pool eben ist. Lassen Sie, wenn der Pool nicht eben ist, das Wasser ab und nivellieren Sie den Boden durch Aushub (Siehe Abb. 10). Versuchen Sie nicht, den Pool mit darin befindlichem Wasser zu bewegen. Dabei kann es zu schweren Verletzungen oder Schäden am Pool kommen.

HINWEIS: Ihr Pool kann sehr viel Druck enthalten. Wenn Ihr Pool Wölbungen oder unebene Seiten aufweist, dann ist der Pool nicht eben, so dass die Seiten platzen können und das Wasser sich plötzlich entleeren kann. Es besteht die Gefahr von ernsthaften Personen- und/oder Sachschäden.

3. Füllen Sie den Pool bei Ebenheit bis zum niedrigsten Pumpenventil.

STOP

4. Schalten Sie die Wasserzufuhr ab. Prüfen Sie die Ventile auf Dichtigkeit.
5. Füllen Sie den Pool bis zu 90% seines Fassungsvermögens mit Wasser (Siehe Abb. 9). ÜBERFÜLLEN Sie den Pool nicht, das dies zu einem Reißen führen kann. Bei starken Regenfällen müssen Sie unter Umständen etwas Wasser entleeren, um den richtigen Füllstand zu gewährleisten.
6. Prüfen Sie den Pool auf Leckstellen an den Ventilen oder Nähten. Kontrollieren Sie das Bodengewebe auf sichtbare Wasserleckstellen. Fügen Sie erst dann Chemikalien hinzu.
7. Flicken Sie den Pool im Falle eines Lecks mit dem mitgelieferten wasserfesten, selbstklebenden Reparaturflicken. Für weitere Informationen wird auf die FAQ verwiesen.

Abb. 8



Abb. 9



Abb. 10



HINWEIS: Zeichnungen nur zu Illustrationszwecken. Eventuelle Abweichungen zum Produkt möglich. Nicht maßstabgetreu.

ACHTUNG: Betreiben Sie die Pumpe nicht, wenn der Pool benutzt wird. Während der Nutzungssaison des Swimming-Pools muss das Filtersystem zwangsläufig solange täglich in Betrieb genommen werden, dass eine vollständige Erneuerung der Durchflussmenge gewährleistet ist.

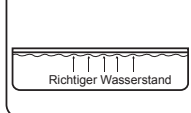
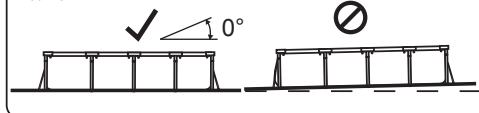
POOLWARTUNG

ACHTUNG: Wenn Sie die hier ausgeführten Wartungsanweisungen nicht beachten, kann dies zu ersten Gesundheitsgefahren führen, besonders für Ihre Kinder. Eine laufende Poolwasseraufbereitung ist von wesentlicher Bedeutung für die Sicherheit der Benutzer. Der unsachgemäße Einsatz von Chemikalien führt zu ernsthaften Personen- und Sachschäden.

HINWEIS: Die Pumpe wird zur Wasserzirkulation und zum Ausfiltern kleiner Partikel verwendet. Um Ihr Poolwasser sauber und hygienisch zu halten, müssen auch Chemikalien hinzugefügt werden.

1. Es wird dringend empfohlen, den Pool nicht mit Regenwasser, Wasser aus Stau- und Auffangbecken, Spülungswasser und Drainagewasser zu befüllen: Diese Arten von Wasser enthalten in der Regel verschmutzte organische Substanzen, einschließlich Nitrate und Phosphate. Es wird empfohlen, Pools mit Wasser aus dem öffentlichen Wassernetz zu befüllen.
2. Halten Sie Ihren Pool stets sauber und fügen Sie die richtigen Poolchemikalien hinzu. Unhygienisches Wasser stellt eine ernsthafte Gesundheitsgefährdung dar. Es wird empfohlen, Desinfektionsmittel, Flockungsmittel und saure oder alkalische Chemikalien für die Wasseraufbereitung in Ihrem Pool zu verwenden.
3. Reinigen Sie regelmäßig die PVC-Innenverkleidung mit nicht scheuernden Bürsten oder einem Vakuum-Poolreiniger.
4. Während der Badesaison muss das Filtersystem täglich ausreichend lange laufen, um das gesamte Poolwasser zu reinigen.
5. Überprüfen Sie regelmäßig die Filterkartusche (bzw. den Sand in einem Sandfilter) und tauschen Sie verschmutzte Kartuschen (bzw. verschmutzten Sand) aus.
6. Überprüfen Sie regelmäßig die Schrauben, Bolzen und alle anderen Metallteile auf Rost. Ersetzen Sie diese, wenn erforderlich.
7. Überprüfen Sie bei Regen, dass der Wasserstand nicht über die zulässige Höhe steigt. Übersteigt der Wasserstand die zulässige Höhe, lassen Sie so viel Wasser aus dem Pool ab, dass die zulässigen Grenzwerte eingehalten werden.
8. Betreiben Sie die Pumpe nicht, während der Pool benutzt wird.
9. Decken Sie den Pool ab, wenn er nicht benutzt wird.
10. Für die Poolwasseraufbereitung ist der pH-Wert sehr wichtig.

ACHTUNG: Lassen Sie den entleerten Pool nicht im Freien. Die folgenden Parameter gewährleisten gute Wasserqualität

Parameter	Werte
Klarheit des Wassers	Klare Sicht auf den Poolboden
Farbe des Wassers	Es sollte keine Verfärbung ersichtlich sein
Trübung in FNU/NTU	max. 1,5 (vorzugsweise weniger als 0,5)
Nitratkonzentration oberhalb des natürlichen Gehaltes des Füllwassers in mg/l	max. 20
Gesamter organischer Kohlenstoff (TOC) in mg/l	max. 4,0
Redoxpotential gegen Ag/AgCl 3,5 m KCl in mV	min. 650
pH-Wert	6,8 bis 7,6
Freies aktives Chlor (ohne Cyanursäure) in mg/l	0,3 bis 1,5
Freies Chlor, verwendet in Verbindung mit Cyanursäure in mg/l	1,0 bis 3,0
Cyanursäure in mg/l	max. 100
Gebundenes Chlor in mg/l	max. 0,5 (vorzugsweise nahe bei 0,0 mg/l)

Reparatur

Prüfen Sie den Pool sorgfältig auf Lecks aus Ventilen oder Nähten und prüfen Sie die Bodenplane auf erkennbare Wasserverluste. Geben Sie keine Chemikalien hinzu, bevor Sie dies getan haben.

HINWEIS: Flicken Sie den Pool im Falle eines Lecks mit dem mitgelieferten wasserfesten, selbstklebenden Reparaturflicken. Für weitere Informationen wird auf die FAQ verwiesen.

Zerlegung

1. Schrauben Sie die Kappe des Abflussventils an der Außenseite des Pools entgegen dem Uhrzeigersinn ab und entfernen Sie sie.
2. Schließen Sie den Adapter an den Schlauch an und legen Sie das andere Ende des Schlauchs in den Bereich, in dem Sie Ihren Pool ablassen wollen. (Prüfen Sie die lokalen Bestimmungen zum Ablassen gemäß Gesetz).
3. Schrauben Sie den Steuerring des Schlauchadapters im Uhrzeigersinn auf das Ablassventil. Das Ablassventil wird geöffnet und das Wasser beginnt automatisch abzulaufen.
ACHTUNG: Der Wasserfluss kann mit den Kontrollring gesteuert werden.
4. Schrauben Sie nach dem Ablassen den Kontrollring auf, um das Ventil zu schließen.
5. Lösen Sie den Schlauch.
6. Schrauben Sie die Kappe wieder auf das Abflussventil.
7. Trocknen Sie den Pool an der Luft.
ACHTUNG: Lassen Sie den abgelassenen Pool nicht im Freien.

Lagerung und Überwinterung

1. Entfernen Sie sämtliches Zubehör und alle Ersatzteile vom Pool und lagern Sie diese sauber und trocken.
2. Ist der Pool vollständig getrocknet, bestäuben Sie ihn mit Talkumpuder, um ein Zusammenhaften zu vermeiden, und falten Sie den Pool vorsichtig zusammen. Ist der Pool nicht vollständig getrocknet, kann sich Schimmel bilden, der die Innenverkleidung des Pools beschädigt.
3. Lagern Sie die Innenverkleidung und das Zubehör an einem trockenen Ort bei gemäßigten Temperaturen zwischen 5 °C / 41 °F und 38 °C / 100 °F.
4. Während der Regenzeit müssen der Pool sowie alle Zubehörteile auch wie oben ausgeführt gelagert werden.
5. Eine unsachgemäße Entleeren des Pools kann zu ernsthaften Personen- und/oder Sachschäden führen.
6. Wir empfehlen dringend, den Pool außerhalb der Badesaison (während der Wintermonate) abzubauen. Lagern Sie ihn an einem trockenen Ort außerhalb der Reichweite von Kindern.

Häufig gestellte Fragen (FAQ)

1. Was ist ein geeigneter Untergrund für den Pool mit Rahmen?

Nur eine vollkommen flache, feste und ebene Oberfläche kann verwendet werden. Benutzen Sie keinen Sand als Material zum Nivellieren, da er zu einer Verschiebung unter dem Pool neigt. Der Boden muss abgegraben werden, bis er vollständig eben ist. Stellen Sie den Pool nicht auf Fahrwege, Verandas, Plattformen, Kies oder Asphalt. Der Boden muss ausreichend fest sein, um das Gewicht und den Druck des Wassers auszuhalten: Schlamm, Sand, weicher/loser Boden oder Teer sind ungeeignet. Ein Betonuntergrund kann benutzt werden, jedoch ist Vorsicht geboten, dass der Pool nicht über die Oberfläche gezogen wird, da die Innenisolierung durch Abrieb beschädigt werden kann. Soll der Pool auf einer Rasenfläche aufgestellt werden, wird empfohlen, das Gras unter dem Pool zu entfernen, da es abstirbt und schlechte Gerüche/ Schlamm verursacht. Bestimmte Arten von widerstandsfähigem Gras können durch die Innenisolierung wachsen, ebenso aggressive Büsche/ Pflanzen durch die Poolseitenwand. Sorgen Sie dafür, dass die Vegetation in der Nähe bei Bedarf zurückgeschnitten wird. Die Verwendung einer Bodenplane trägt zum Schutz des Poolbodens bei.

2. Wie weiß ich, ob mein Pool auf unebenem Untergrund aufgestellt wurde?

Wenn sich Ihr Pool auf einer Seite ausbeult wurde er nicht auf ebenem Untergrund errichtet. Es ist wichtig, dass Sie Ihren Pool entleeren und zu einem ebenen Ort umsetzen. Sollte sich der Pool nicht auf ebenem Untergrund befinden, wird eine ungewöhnliche Belastung auf die Nähte ausgeübt, was zu ihrem Reißen und einer Überschwemmung führen kann. Dies kann wiederum Schäden und mögliche Verletzungen sowie Tod zur Folge haben.

Füllen Sie Ihren Pool sorgfältig gemäß den Hinweisen im Handbuch. Dies gewährleistet, dass Sie kein Wasser vergeuden und sich der Pool mühelos bewegen lässt, um den Untergrund zum angebrachten Zeitpunkt zu ebenen und nicht nach seinem vollständigen Füllen mit Wasser.

3. Kann ich meinen Pool über die Wasserversorgung füllen?

Wir raten zur Verwendung eines Gartenschlauchs mit niedrigem Druck zum Füllen Ihres Pools. Wenn es notwendig ist, die Wasserversorgung zu verwenden, ist es günstig, den Pool mit einem Zoll Wasser über einen Schlauch zu füllen und zuerst die Falten zu glätten. Verwenden Sie eine Wasserversorgung, die in der Lage ist den Wasserfluss zu regeln, um Schäden zu verhindern. Gewährleisten Sie eine Pause bei jedem Schritt gemäß der Bedienungsanleitung, damit Ihr Pool eben ist. Die Firma Bestway kann nicht für Pools haftbar gemacht werden, die durch die Wasserversorgung beschädigt oder geschwächt wurden.

4. Welches ist der maximale Füllstand des Pools?

Füllen Sie den Pool bis zu 90% mit Wasser, d.h. bis zur Unterkante des aufgelassenen Rings des Pools. Versuchen Sie nicht, den Pool über die Unterkante des Rings zu füllen. Wir empfehlen, für die Wasserverdrängung Platz zu lassen, wenn sich Personen im Pool befinden. Während des Sommers müssen Sie unter Umständen Wasser nachfüllen, das durch Verdampfung oder normalen Gebrauch verloren gegangen ist.

5. Mein Pool hat eine Leckstelle, was kann ich tun, um sie zu beseitigen?

Der Pool muss nicht entleert werden, um Löcher zu verschließen. Selbstklebende, Unterwasser-Reparaturstücken sind bei Ihrem örtlichen Pool- / Hardware-Geschäft erhältlich. Verwenden Sie zum externen Gebrauch das mitgelieferte Reparaturstück. Reinigen Sie bei Löchern im Inneren diese auf der Innenseite des Pools, um Öl und Algen zu entfernen. Schneiden Sie einen ausreichend großen Kreis aus, um das Loch abzudecken, und bringen Sie den Flicker fest auf der Wasserseite an. Schneiden Sie einen zweiten Flicker und bringen Sie ihn auf der Außenseite des Pools für bessere Festigkeit an. Verwenden Sie, wenn sich das Loch im Boden des Pools befindet, nur einen Flicker und beschweren Sie ihn mit einem schweren Gegenstand, während er abbindet. Lassen Sie den Ring bei einem Loch im oberen Ring auf, um das Loch zu suchen. Markieren Sie es, so dass Sie es mühelos erkennen und bringen Sie den Flicker durch gutes Andrücken an. Lassen Sie den Ring nach dem Anbringen leicht ab, so dass der Flicker weniger unter Druck steht. Legen Sie, wenn der Ring vollständig abgelassen und der Pool leer ist, ein großes Gewicht auf den Flicker, um das Abbinden zu unterstützen. Wenn Sie den Pool ausgebaut haben, während er leer war, empfehlen wir, ihn mindestens 12 Stunden vor dem erneuten Füllen ruhen zu lassen.

6. Wo kann ich Filtereinsätze kaufen und wie oft muss ich sie wechseln?

Filtereinsätze für Ihre Filterpumpe sind in dem Geschäft erhältlich, in dem Sie Ihren Pool gekauft haben. Anderenfalls verkaufen Großhändler Filtereinsätze als Zubehör. Sollten Sie keine Ersatzteile erhalten können, wenden Sie sich an unsere gebührenfreie Telefonnummer und wir werden Sie bei der Suche nach der nächstgelegenen Beschaffungsquelle unterstützen. Die Einsätze müssen alle 2 Wochen je nach dem Gebrauch des Pools gewechselt werden. Prüfen Sie den Filter auf wöchentlicher Grundlage und reinigen Sie ihn durch Absaugen von Rückständen und Partikeln.
Hinweis: Gewährleisten Sie, dass Ihre Pumpe von der Stromversorgung getrennt wird, bevor Sie den Filtereinsatz prüfen. Sie können auch unsere Internetseite www.bestwaycorp.com zum Kauf von Einsätzen besuchen.

7. Wie oft pro Jahr muss ich das Wasser wechseln?

Dies ist vom Gebrauch des Pools und von der Aufmerksamkeit hinsichtlich des Abdeckens des Pools und der richtigen Ausgewogenheit der Chemikalien abhängig. Bei richtiger Wartung sollte das Wasser eine ganze Sommersaison dauern. Setzen Sie sich mit Ihrem lokalen Lieferanten für Pool-Chemikalien für detaillierte Informationen in Bezug auf die Chemikalien in Verbindung, der in der Lage ist, Sie hinsichtlich der Aufrechterhaltung der Sauberkeit des Wassers zu beraten.

8. Muss ich meinen Pool für den Winter entleeren?

Ja. Überirdische Pools können unter dem Gewicht von Eis und Schnee reißen und die PVC-Wände werden beschädigt. Wir empfehlen, den Pool abzulassen, wenn die Temperaturen unter 8°C / 45°F sinkt. Der Pool muss im Inneren bei gemäßigter Temperatur zwischen 5°C / 41°F und 38°C / 100°F aufbewahrt werden. Lagern Sie ihn von Chemikalien und Nagetieren geschützt, sowie außerhalb der Reichweite von Kindern.

9. Mein Pool verblasst – warum?

Der übermäßige Gebrauch von Chemikalien kann zu einem Verblasen der Farbe auf der Innenseite der Innenisolierung führen. Dies ähnelt dem Badeanzug, der im Laufe der Zeit durch den wiederholten Kontakt mit chlorhaltigem Wasser ausbleicht.

10. Wie viele Jahre dauert der Pool?

Es gibt keine Zeitgrenze für die Dauerhaftigkeit des Pools. Bei Beachtung der Anweisungen im Handbuch und bei richtiger Sorgfalt, Wartung und Lagerung können Sie die Lebensdauer Ihres Pools deutlich erhöhen. Ein falscher Aufbau, Gebrauch oder ungenügende Sorgfalt können zu einer Beschädigung des Pools führen.

11. Raten Sie zur Verwendung einer Filterpumpe mit einem Bestway-Pool?

Unbedingt! Wir empfehlen Ihnen sogar dringend, eine Filterpumpe zu verwenden, da sie die Wasserqualität aufrechterhält.

12. Was sind die wichtigsten Funktionen meiner Filterpumpe?

Die wichtigste Funktion einer Filterpumpe ist die Beseitigung jeder Art von Verunreinigung des Wassers mithilfe einer Filterkartusche und chemischer Produkte zur Sterilisierung.

13. Die senkrechten Poolbeine lassen sich nicht finden – warum?

Die senkrechten Poolbeine sind in den Profilschienen verpackt.

Eingeschränkte BESTWAY® Herstellergewährleistung

Das von Ihnen erworbene Produkt unterliegt einer eingeschränkten Gewährleistung. Bestway® steht hinter seiner Qualitätsgarantie und versichert, durch eine Austausch-Gewährleistung, dass Ihr Produkt frei von herstellungsbedingten Defekten ist.

Die nachstehende Vorschrift ist nur in EU-Mitgliedstaaten gültig. Die gesetzliche Regelung der Richtlinie 1999/44/EG bleibt durch diese eingeschränkte Bestway Gewährleistung unberührt.

Um Gewährleistungsansprüche geltend zu machen, muss dieses Formular ausgefüllt und mit einer Kopie Ihres Empfangs-/Kaufbelegs versehen an Ihren lokalen Bestway Kundendienst (Bestway Aftersales Center) gesendet werden. Bevor Ihre Ansprüche akzeptiert werden können, wird das Bestway Aftersales Center Sie möglicherweise um die Zusendung defekter Teile (z. B. Ausschnitt der Seriennummer / Ablassventil) bitten. Bitte wenden Sie sich vor dem Absenden von Dokumenten an den lokalen Bestway Kundendienst. Dieser informiert Sie darüber, was für Ihren Gewährleistungsanspruch benötigt wird.

Bestway® haftet nicht für wirtschaftliche Schäden aufgrund von Kosten für Wasser und Chemikalien. Bestway® ersetzt keinerlei Produkte, die als nachlässig behandelt oder außerhalb der Richtlinien des Benutzerhandbuchs verwendet angesehen werden.

Die Bestway Gewährleistung deckt Herstellungsmängel ab, die beim Auspacken oder während der Verwendung des Produkts innerhalb der Nutzungsbeschränkungen sowie unter Berücksichtigung der Warnhinweise und Anweisungen des Benutzerhandbuchs entdeckt werden. Diese Gewährleistung erstreckt sich ausschließlich auf Produkte, welche nicht durch jedwede Drittparteien modifiziert wurden. Die Lagerung und die Handhabung des Produkts müssen entsprechend der technischen Empfehlungen erfolgen.

Die eingeschränkte Gewährleistung gilt für den oben angegebenen Zeitraum. Als Beginn des Gewährleistungszeitraums gilt das Datum des ursprünglichen Empfangs-/Kaufbelegs.

Bitte wählen Sie die Art Ihres Pools aus:

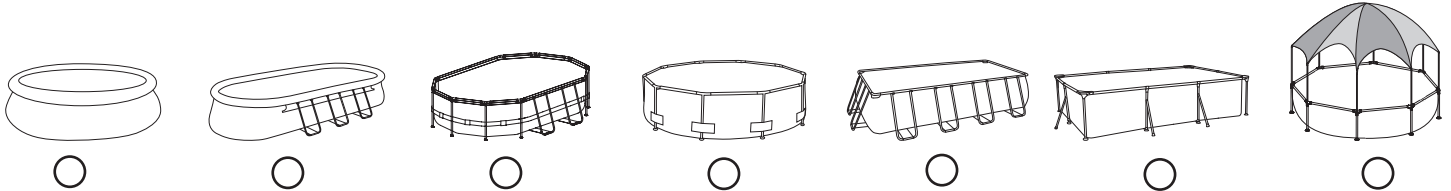

Kaufdatum: _____ Kundennummer: _____

AN: Bestway® Kundendienst Datum: _____

FAX/E-MAIL/TEL: Bitte beachten Sie die Hinweise für Ihr Land entsprechend der Informationen auf der Rückseite der Produktverpackung oder auf unserer Website: www.bestwaycorp.com

Bitte geben Sie Ihre vollständige Anschrift an. **Hinweis:** Unvollständige Adressdaten führen zu Versandverzögerungen. Bestway behält sich das Recht vor, die Kosten für unberechtigte Rücklieferungen in Rechnung zu stellen.

ERFORDERLICHE INFORMATIONEN - BITTE GEBEN SIE DIE LIEFERADRESSE AN

Name: _____ Anschrift: _____
 PLZ: _____ Händler: _____
 Land: _____ Stadt: _____
 Handy: _____ Telefon: _____
 Fax: _____ E-mail: _____

Bitte geben Sie die Seriennummer und die Artikelnummer an, die sich in der Nähe des Ablassventils befinden

Seriennummer: _____ Artikelnummer: _____

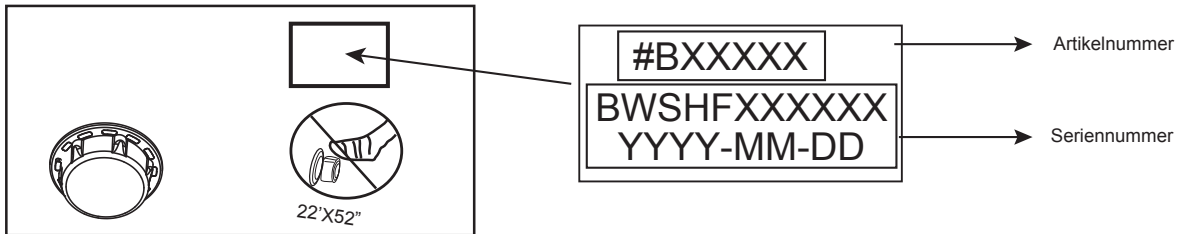

Problembeschreibung

- Risse im Artikel / Leckage
 Fehlerhaftes Verschweißen
 Fehlerhafter oberer Ring
 Fehlerhaftes Ablassventil
 Sonstiges (bitte beschreiben)
 Fehlendes Teil (Bitte verwenden Sie die Artikelnummer des fehlenden Teils. Diese finden Sie im Benutzerhandbuch.)

WICHTIG: ES WIRD LEDIGLICH DAS BESCHÄDIGTE TEIL AUSGETAUSCHT, NICHT DAS GESAMTE SET.

Bestway behält sich das Recht vor, fotografische Nachweise für defekte Teile oder die Zusendung des Artikels für weitere Prüfungen anzufordern. Um Ihnen bestmögliche Hilfestellung bieten zu können, bitten wir Sie um vollständige Angaben.

FÜR FAQ, HANDBÜCHER, VIDEOS ODER ERSATZTEILE BESUCHEN SIE BITTE UNSERE WEBSITE: www.bestwaycorp.com
 VIDEOS SIND AUCH AUF UNSEREM BESTWAY CHANNEL BEI YOUTUBE ERHÄLTlich: <http://youtube.com/user/BestwayService>.



KAHLUUALTAAT KÄYTTÖOPAS

Käy katsomassa Bestwayn YouTube-kanavaa 



Tuotekuvaus

Tuotenumero	Mitat	Setittytyppi	Lisävarusteet
#56401	2.21 m x 1.50 m x 43 cm (87" x 59" x 17")	Maanpäällinen uima-allasetti	/
#56402	2.39 m x 1.50 m x 58 cm (94" x 59" x 23")	Maanpäällinen uima-allasetti	/
#56403	2.59 m x 1.70 m x 61 cm (102" x 67" x 24")	Maanpäällinen uima-allasetti	/
#56404	3.00 m x 2.01 m x 66 cm (118" x 79" x 26")	Maanpäällinen uima-allasetti	/
#56405	4.00 m x 2.11 m x 81 cm (157" x 83" x 32")	Maanpäällinen uima-allasetti	/
#56411 #56412	3.00 m x 2.01 m x 66 cm (118" x 79" x 26")	Maanpäällinen uima-allasetti	<input checked="" type="checkbox"/> Suodatusjärjestelmä
#56424 #56425	4.00 m x 2.11 m x 81 cm (157" x 83" x 32")	Maanpäällinen uima-allasetti	<input checked="" type="checkbox"/> Suodatusjärjestelmä

VAROITUS

Lue huolellisesti, ymmärrä ja noudata kaikkia tämän käyttöoppaan tietoja ennen uima-altaan asennusta ja käyttöä. Nämä varoitukset, ohjeet ja turvallisuusohjeet koskevat yleisiä vedessä virkistämisen riskejä, mutta ne eivät pysty kattamaan kaikkia riskejä ja vaaroja kaikissa tapauksissa. Ole aina varovainen, käytä tervettä järkeä ja hyvää arvostelukykyyä, kun olet vedessä. Säilytä nämä tiedot myöhemmä käyttöä varten.

Uimataidottomien turvallisuus

- Jatkuva, aktiivinen ja tarkkaavainen heikkojen uimareiden tai uimataidottomien valvonta pätevän aikuisen toimesta vaaditaan kaikkina aikoina (muistaen, että alle 5-vuotiaat lapset ovat suurimmassa hukkumisvaarassa).
- Määrää pätevä aikuinen valvomaan allasta joka kerta, kun sitä käytetään.
- Heikkojen uimareiden tai uimataidottomien tulisi käyttää henkilönsuojauslaitteita altaassa.
- Kun allas ei ole käytössä tai se on vartioimaton, poista kaikki lelut altaasta ja sen ympäristöstä, jotta lapsilla ei olisi houkutus mennä altaalle.

Turvallitteet

- Jotta lapsia estettäisiin hukkumasta, suosittelemme sulkemaan pääsyn altaalle suojalaitteella. Jotta lapsia estettäisiin kipeästä sisään- ja ulostuloventiliin, suosittelemme asentamaan esteen (ja lukitsemaan kaikki ovet ja ikkunat, kun sovellettavissa) luvattoman pääsyn estämiseksi altaaseen.
- Reunat, allaspeitteet, allashälyttimet tai vastaavat turvallitteet ovat hyödyllisiä apuvälineitä, mutta ne eivät korvaa jatkuvaa ja pätevää aikuisen valvontaa.

Turvallitteisto

- Suosittelemme säilyttämään pelastuslaitteistoa (esim. pelastusrenkas) altaalla.
- Pidä toimiva puhelin ja luettelo hätäpuhelinnumeroista lähellä allasta.

Altaan turvallinen käyttö

- Kannusta kaikkia käyttäjiä, erityisesti lapsia opettelemaan uimaan
- Opi perusensiapu (paineluevitys) ja päivitä tätä osaamista säännöllisesti. Tämä voi pelastaa elämän hätätilanteessa.
- Ohjeista kaikkia allaan käyttäjiä, lapset mukaan lukien, mitä tehdä hätätilanteessa
- Älä koskaan sukella altaan matalaan osaan. Tämä voi aiheuttaa vakavan vamman tai kuoleman.
- Älä käytä uima-allasta, kun käytät alkoholia tai lääkitystä, jotka voivat heikentää kykyäsi käyttää allasta turvallisesti.
- Kun allaspeitteitä käytetään, poista ne kokonaan altaan pinnalta ennen altaaseen menoa.
- Suojaa allaan käyttäjiä veteen liittyviltä sairauksilta pitämällä allaan vesi käsiteltynä ja noudattamalla hyviä hygieniakäytäntöjä. Katso vedenkäsitelyohjeita käyttöoppaasta.
- Säilytä kemikaalit (esim. vedenkäsitely-, puhdistus- tai desinfiointituotteet) poissa lasten ulottuvilta.
- Käytä alla esitetyjä opasteita. Opasteet on sijoitettava näkyvälle paikalle enintään 2 m altaasta.



Älä jätä lapsia ilman valvontaa, kun lähistöllä on vettä. Ei sukeltamista.

- Irrottavat tikkaat on sijoitettava tasaiselle pinnalle.
- Riippumatta altaan rakentamiseen käytetyistä materiaaleista, käytettävissä olevat pinnat on tarkastettava säännöllisesti vammojen välttämiseksi.
- Tarkasta puttit ja ruuvit säännöllisesti. Poista tikut tai muut terävät reunat vammojen välttämiseksi.
- **HUOMIO:** Älä jätä tyhjennettyä allasta ulos. Tyhjä allaan muoto voi väärin y/ja/ai alas voi siirtyä paikaltaan tuulen vuoksi.
- Jos suodatinpumppu asennetaan, noudata pumpun ohjekirjan ohjeita.
- **VAROITUS!** Pumpua ei saa käyttää, kun altaassa on ihmisiä!
- Jos tikkaat asennetaan, noudata tikkaiden ohjekirjan ohjeita.
- **VAROITUS!** Uima-altaan käyttö viittaa käyttö- ja huolto-oppaassa kuvattujen turvallisuusohjeiden noudattamiseen. Hukkumisen tai muiden vakavien vammojen estämiseksi kiinnitä erityistä huomiota alle 5-vuotiaiden lasten odottamattomaan pääsyyn altaalle lukitsemalla pääsy sille, ja uinnin aikana pätevän aikuisen on valvottava heitä jatkuvasti.

Lue nämä tiedot huolellisesti ja säilytä mahdollista tulevaa tarvetta varten.

Kiitos, että olet ostanut Bestway-altaan. Varmistaaksesi, että allas tuottaa sinulle mahdollisimman paljon iloa ja että käytät sitä mahdollisimman turvallisesti, noudata pakkaukseen sisältyvän DVD-levyn asennusohjeita sekä käyttöoppaan tärkeitä turvallisuusohjeita. Asennus kestää yleensä noin 10 minuuttia, kun asennuksessa on mukana 2-3 henkilöä. Aikaan ei lueta mukaan uima-altaan sijoituspaikan maan käsittelyä ja allaan täyttämistä. (Koot 2.21 m x 1.50 m x 43 cm / 87" x 59" x 17", 2.39 m x 1.50 m x 58 cm / 94" x 59" x 23") Asennus kestää yleensä noin 20 minuuttia, kun asennuksessa on mukana 2-3 henkilöä. Aikaan ei lueta mukaan uima-altaan sijoituspaikan maan käsittelyä ja allaan täyttämistä. (Koot 2.59 m x 1.70 m x 61 cm / 102" x 67" x 24", 3.00 m x 2.01 m x 66 cm / 118" x 79" x 26", 4.00 m x 2.11 m x 81 cm / 157" x 83" x 32")

Osade kirjeldused on toodud all.

Komponentide loend:

HUOMAA: Jotkin osat on jo asennettu altaaseen.

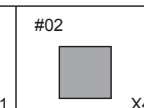
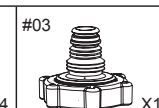
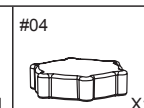
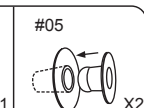
#01	#02	#03	#04	#05
 X1	 X4	 X1	 X1	 X2
Allasmuovi	Vedessä käytettävä tarrakorjauspaikka #F1B417	Letkusovitin #P6D1419	Tyhjennysventiiliin korkid #P6D1158	Pysäytin #P6D1418

Järgnevad osad on mõeldud basseini terasraamide.

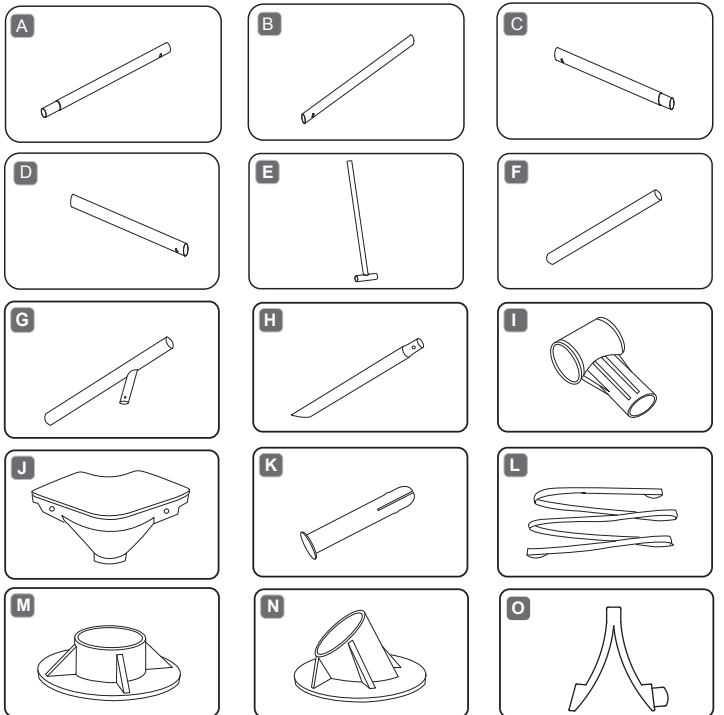

Lisateabe saamiseks vt KKK-d. Joonised on õigesse suurusesse skaaleritud.

Nro	Nimi	87" x 59" x 17"		94" x 59" x 23"		102" x 67" x 24"	
		Määrä	Varuosa nr	Määrä	Varuosa nr	Määrä	Varuosa nr
1	Allasmuovi	1	56401ASS17	1	56402ASS17	1	56403ASS17
A	Yläkaide A	2	P61050	2	P61055	4	P61060
B	Yläkaide B	2	P61052	2	P61057	2	P61062
C	Yläkaide C	2	P61053	2	P61058	2	P61063
D	Yläkaide D	2	P61054	2	P61054	2	P61064
E	T-tuki	/	/	4	P61059	6	P61065
F	Altaan pystysuora jalka	8	P61051	4	P61056	4	P61061
I	T-plastiitmik	4	P61015	4	P61015	6	P61015
J	Kulmaistukka	4	P61016	4	P61016	4	P61016
K	Liitântäppä	8	P61020	8	P61020	8	P61020
M	Jalusta	8	P61026	4	P61026	4	P61026
		118" x 79" x 26"		157" x 83" x 32"			
		Määrä	Varuosa nr	Määrä	Varuosa nr		
1	Allasmuovi	1	56404ASS17	1	56405ASS17		
A	Yläkaide A	4	P61067	6	P61071		
B	Yläkaide B	2	P61068	2	P61072		
C	Yläkaide C	2	P61069	2	P61073		
D	Yläkaide D	2	P61070	2	P61075		
F	Altaan pystysuora jalka	4	P61421	4	P61074		
G	Altaan pystysuora Y-jalka	6	P61066	8	P61076		
H	Sivutuki	6	P61018	8	P61019		
I	T-plastiitmik	6	P61015	8	P61021		
J	Kulmaistukka	4	P61016	4	P61022		
K	Liitântäppä	8	P61020	8	P61020		
L	Alumine pikk rihm	3	P6895	4	P6896		
M	Jalusta	10	P61026	12	P61010		
N	Sivutuen jalusta	6	P61017	8	P61017		
O	Φ25 sivutuki jousitappi	6	P61576	8	P61576		

Rakenne:

Tarkista kaikki osat ja perehdy niiden oikeaan sijaantiin ennen kuin kokoat altaan.

Koko: 2.21 m x 1.50 m x 43 cm (87" x 59" x 17")

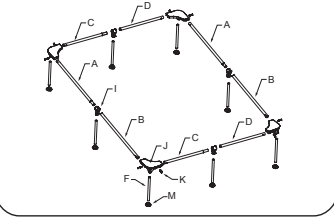

Koko: 2.39 m x 1.50 m x 58 cm (94" x 59" x 23")

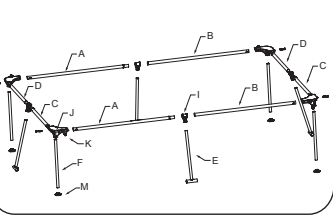

Koko: 2.59 m x 1.70 m x 61 cm (102" x 67" x 24")

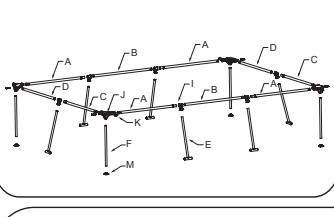

Koko: 3.00 m x 2.01 m x 66 cm (118" x 79" x 26")

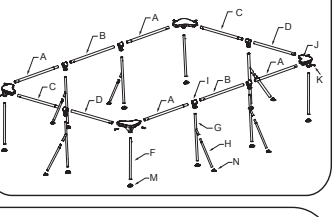

Koko: 4.00 m x 2.11 m x 81 cm (157" x 83" x 32")

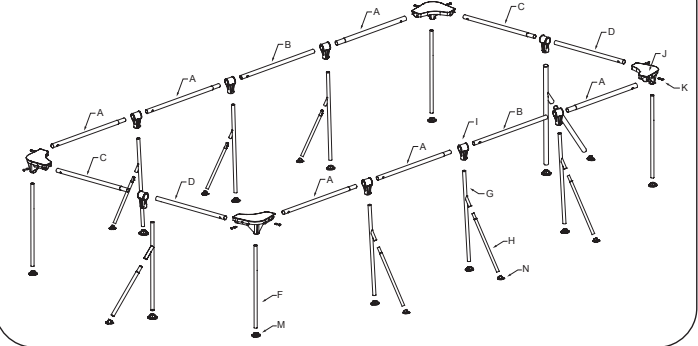

VALITSE ASIANMUKAINEN SIOJITUSPAIKKA

HUOMAA: Allas on asetettava täysin tasaiselle ja vaakasuoralle pinnalle. Älä asenna allasta, jos pinta on kalteva.

Oikeat olosuhteet altaan asennukseen:

- Valitun sijainnin on pystyttävä tukemaan tasaisesti painoa koko altaan asennuksen ajan. Lisäksi sijainnin on oltava tasainen ja se on tyhjennettävä kaikista esineistä ja roskista mukaan lukien kivet ja risut.
- Suosittellemme altaan sijoittamista pois sellaisista esineistä, joita lapset voisivat käyttää altaaseen kipeämiseen.

HUOMAA: Sijoita allas lähelle riittävää viemärijärjestelmää, joka käsittelee ylivuodot tai altaan päästöt.

Virheelliset olosuhteet altaan asennukseen:

- Allas voi romahtaa epätasaisella alustalla aiheuttaen vakavia henkilövammoja ja/tai omaisuusvaurioita. Tämä mitätöi takuun ja estää huoltovaatet.
- Hiekkaa ei saa käyttää tasaisen pohjan luomiseen; alustaa on kaivettava tarvittaessa.
- Suoraan sähkölinjojen tai puiden alle. Varmista, että sijoituspaikka ei sisällä maanalaista sähkö- ja vesi- tai lämmitysputkia, -letkuja tai kaapeleita.
- Älä asenna allasta ajoteille, kansille, alustoille, sora- tai asfalttipinnoille. Valitun sijoituspaikan on oltava riittävän kova kestämään veden painetta. Muta, hiekka, pehmeä/irtonainen maaperä tai piki eivät ole sopivia.
- Ruoho tai muu kasvillisuus altaan alla kuolee ja voi aiheuttaa hajujen tai liejun kehittymistä. Siksi suosittelemme poistamaan kaiken ruohon altaan valitusta sijoituspaikasta.
- Vältä alueita, joissa on aggressiivisia kasvi- tai rikkaruoholajikkeita, jotka voivat kasvaa pohjakankaan tai allasmuovin läpi.

HUOMAA: Tarkasta paikalliselta rakennusviranomaiselta säännöt, jotka koskevat aitoja, esteitä, valaistusta ja turvavaatimuksia, ja varmista, että noudatetaan kaikkia lakeja.

HUOMAA: Jos sinulla on suodatinpumppu, lue pumpun käyttöohjeet.

HUOMAA: Tikkaiden on sovittava altaan kokoon, ja niitä saa käyttää vain altaaseen siirtymiseen tai sieltä poistamiseen. Tikkaiden sallitun hyötykuorman ylittäminen on kiellettyä. Tarkasta säännöllisesti, ovatko tikkaat asianmukaisesti koottu.

Asennus

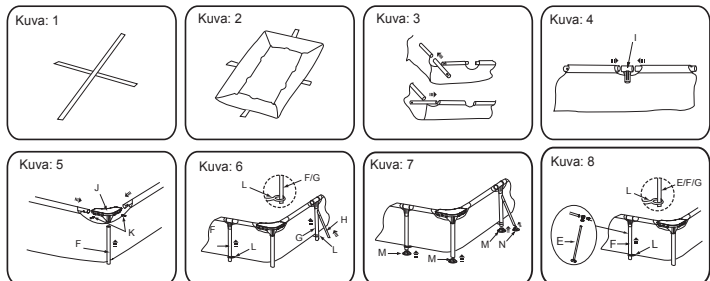

kehysaltaan voi koota ilman työkaluja.

HUOMAA: On tärkeää koota allas seuraavassa kuvattavassa järjestyksessä. Asenna altaat edellä olevien kuvien mukaisesti.

- Levitä esille kaikki osat ja tarkista, että sinulla on oikea määrä kaikkia osapissa luoteltuja osia. Jos yksikin osa puuttuu, älä koota allasta vaan ota yhteyttä asiakaspalveluun.
- MUISTUTUS:** Pystysuorat altaan jalat on pakattu yläkaiteiden sisään.
- Kui basseini osteti koos aluskangaga, paigutage see hoolikalt soovitud kohta. See basseini võidi osta koos Bestway filterpumbaga. Pumba kasutamisel (soovitav ja samas ka eraldi saadaval) tuleb basseini paigutada pistikupesalaatusesse.
- Aseta jalkahihnat (L) maahan (Katso Kuva 1). Jalkahihnoja (L) on eri pituisia. Varmista, että käytät oikeita kokoja oikeissa paikoissa.
- Levitä allas ja aseta se jalkahihnojen (L) päälle. Varmista, että se on oikea puoli ylös päin (Katso Kuva 2). Jätä allas suoraan auringonvaloon vähintään 1 tunniksi, jotta se on taipuisampi asennuksen aikana.
- Pöörake basseini selliselt, et tühjendusklapp oleks suunatud sinna, kuhu olete plaaninud vee tühjendada, ja pumbaklapid oleks suunatud valikulise filterpumba väljalaske poole.
- HUOMAA:** Älä vedä allasta maata pitkin, jotta terävät esineet eivät vahingoita vuorausta. Bestway Inflatable ei vastaa altaan vahingoista, jotka aiheutuvat väärästä käsittelystä tai näiden ohjeiden noudattamatta jättämisestä.
- Työnnä kaikki yläkaiteet vaippoihin altaan yläreunassa (Katso Kuva 3). Yläkaiteiden yhdistelmät vaihtelevat altaan koon mukaan. Katso lisätietoja kohdasta Rakenne.
- Työnnä kunkin vaipan keskiaukosta yläkaiteiden kaksi päätä liittimeen (I). (Katso Kuva 4)
- HUOMAA:** Varmista kunkin liittimen kohdalla, että molemmat yläkaiteet ovat hyvin paikallaan.
- Työnnä yläkaiteet kulmissa kulmaistukoihin (J). Työnnä liitäntäpiti (K) valmiisiin reikiin, jotka lukitsevat yläkaiteet paikalleen (Katso Kuva 5).
- Työnnä pystysuorat jalat (F) kulmaistukoiden (J) pohjaan. (Katso Kuva 5)
- Sisestage nelinurga külgedel T-toed (E), vertikaalsed basseinijalad (F) või Y-vertikaalsed basseinijalad (G, H) liittime (I) vertikaalsetesse avadesse. (Vt joon. 6, joon. 8.)
- Liitä sivutuet (H) altaan pystysuoriin Y-jalkoihin (G). Varmista, että jousitapit lukittuvat valmiisiin reikiin. (Katso Kuva 6)
- Laita kunkin altaan jalat suorakulman sivuilla (E, F ja G) jalkahihnojen silmukoiden (L) läpi. Tämä pitää altaan jalat lukittuina paikoillaan. (Katso Kuva 6 ja 8)
- Liitä kaikki jalustat (M ja N) altaan pystysuorien jalkojen (F) ja sivutukien (H) pohjiin. (Katso Kuva 7)
- Testaa, että kaikki kehyksen liitännät ovat varmoja, ennen kuin täytät sen vedellä.
- Työnnä sininen suljakorkki altaan sisäseinän tulo- ja lähtöaukoihin.
- Varmista, että tyhjennysventtiili on lujasti suljettu.
- Laita altaaseen 2,5 - 5cm:n kerros vettä pohjan peittämiseksi. Kun altaan pohja on peittynyt, siilitä varovasti kaikki rypyt. Aloita keskeltä ja etene myötäpäivään laidoille.

Allaan täyttäminen vedellä

HUOMAA: Älä jätä allasta valvomatta täytön aikana.

- Täytä allas tyhjennysventtiiliin asti.

SEIS

- Katkaise veden tulo. Tarkista, että vesi ei nouse enemmän jollain sivulla, jolloin allas ei ole suorassa. Jos allas ei ole suorassa, tyhjennä vesi ja tasaa alusta kaivamalla. (Katso Kuva 10). Älä koskaan yritä siirtää allasta, jossa on vettä. Seurauksena voi olla vakava henkilövahinko tai altaan vahingoittuminen.
- VAROITUS:** Altaasasi voi olla suuri määrä painetta. Jos altaasi pullottaa tai sivu on epätasainen, niin allas ei ole vaakatasossa. Sivut voivat puhjeta ja vesi purkaantua äkillisesti aiheuttaen vakavan henkilövahingon ja/tai omaisuusvahinkoja.
- Jos allas on suorassa, täytä se alimpaan pumppuventtiiliin asti.

SEIS

- Katkaise veden tulo. Tarkista, että venttiilit ovat tiiviit.
- Täytä allasta 90%:n tilavuuteen (Katso Kuva 9), ÄLÄ TÄYTÄ LIIKAA, koska silloin allas voi romahtaa. Rannkasateella voit joutua tyhjentämään osan vedestä varmistaaksesi, että veden taso on oikea.
- Tarkista, ettei allas vuoda venttiileistä tai saumoista. Tarkista maankankaasta mahdolliset vuodot. Älä lisää kemikaaleja ennen tämän vaiheen suorittamista.
- Mikäli vuotoja on, paikkaa altaasi käyttämällä mukana toimitettua vedessä käytettävää korjauspaikkaa. Katso usein kysytyjä kysymyksiä saadaksesi lisätietoja.

Kuva: 8

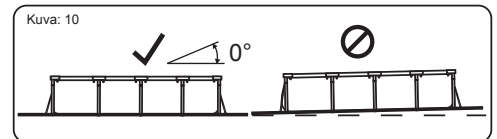
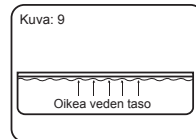
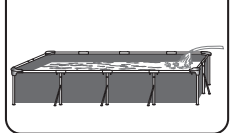

HUOMAA: Piirroksat on tehty vain havainnollistamistarkoituksessa. Ne voivat poiketa todellisesta tuotteesta. Piirroksat eivät ole mittakaavassa.

HUOMAA: Älä käytä pumppua altaan ollessa käytössä.

Allaan käyttösesongin aikana suodatinjärjestelmää on välttämätöntä käyttää kerran päivässä vähintään niin kauan, että vesi on kokonaan kiertänyt sen läpi.

ALTAAN HUOLTO

VAROITUS: Jos et noudata tässä annettuja kunnossapito-ohjeita, terveytesi ja erityisesti lapsiesi terveys voi vaarantua. Allasveden käsittely on oleellista käyttäjien turvallisuuden kannalta.

Kemikaalien epäasianmukainen käyttö aiheuttaa omaisuusvahinkoja ja henkilövammoja.

HUOMAA: Pumppua käytetään kierrättämään vettä ja suodattamaan pienihiukkaset. Allaan veden pitämiseksi puhtaana ja hygieenisenä siihen on lisättävä kemikaaleja.

- Suosittellemme, että allasta ei täytetä valumavedellä, porausvedellä tai viemäriveredellä. nämä vedet yleisesti sisältävät saastuneita orgaanisia aineita mukaan lukien nitraatit ja fosfaatit. Altaiden täyttöä vedellä julkisesta verkosta suositellaan.
- Pidä allas aina puhtaana ja käytä oikeita allaskemikaaleja. Epähygieeninen vesi on vakava terveysriski. Suosittelemme käyttämään desinfiointiainetta, hiutaloitamisainetta, happamia tai emäksisiä kemikaaleja altaan käsittelyyn.
- Puhdistaa PVC-allasmuovi säännöllisesti hankaamattomilla harjoilla tai allasimurilla.
- Vedensuodatuserjestelmä on käytettävä koko kauden ajan päivittäin riittävän pitkästi, jotta se ehtii puhdistaa kaiken altaassa olevan veden.
- Tarkasta suodatinpatruuna (tai hiekka hiekkasuodattimessa) säännöllisesti ja vaihda liikkeiset patruunat (tai hiekka).
- Tarkista ruuvit, pultit ja kaikki metalliosat säännöllisesti ruostumisen varalta. Vaihda tarvittaessa.
- Jos sataa, tarkista, ettei veden pinta ole korkeammalla kuin ohjeiden mukaisella tasolla. Jos veden pinta ylittää ohjeiden mukaisen tason, tyhjennä allasta ohjeiden mukaiselle tasolle.
- Älä käytä pumppua altaan ollessa käytössä.
- Peitä allas, kun sitä ei käytetä.
- Allasveden käsittelyn kannalta pH-arvo on erittäin tärkeä.

HUOMIO: Älä jätä tyhjennettyä allasta ulos.

Seuraavat parametrit varmistavat hyvän vedenlaadun

Parametrit	Arvot
Veden kirkkaus	selkeä näkyvyys altaan pohjaan
Veden väri	mitään väriä ei saisi havaita
Sameus FNU/NTU:ssa	maks 1,5 (mieluiten alle 0,5)
Nitraattipitoisuus enemmän kuin täytövedessä mg/l	maks. 20
Orgaanisen hiilen kokonaismäärä (TOC) mg/l	maks. 4,0
Redoksipotentiaali vastaan Ag/AgCl 3,5 m KCl mV:ssä	väh. 650
pH-arvo	6,8 - 7,6
Vapaa aktiivinen kloori (ilman syanurihappoa) mg/l	0,3 - 1,5
Vapaa kloori käytettynä yhdessä syanuri-hapon kanssa mg/l	1,0 - 3,0
Syanurihappoa mg/l	maks. 100
Yhdistetty kloori mg/L	maks. 0,5 (mieluiten lähellä 0,0 mg/l)

Korjaus

Tarkasta allas vuotojen varalta venttiileistä tai saumoista. Tarkasta maakangas näkyvän veden menetyksen varalta. Älä lisää kemikaaleja, ennen kuin tämä on tehty.

HUOMAA: Mikäli vuotoja on, paikkaa altaasi käyttämällä mukana toimitettua vedessä käytettävää korjauspaikkaa. Katso usein kysytyjä kysymyksiä saadaksesi lisätietoja.

Purkaminen

- Avaa tyhjennysventtiilin korkki altaan ulkopuolella kiertämällä vastapäivään ja irrota se.
 - Liitä puutarhaletkun toinen pää letkusovittimeen ja sijoita letkun toinen pää valittuun tyhjennyskohtaan. (Tarkista paikalliset vesimääräykset).
 - Kruvige voolikuudapteri juhtoringas päripäeva äravooluklapille. Äravooluklappi avaneb ja vesi hakkab automaatselt välja voolama.
 - HUOMAA:** Veden virtausta voidaan hallita ohjausrenkaan avulla.
 - Kun tyhjentyminen on valmis, sulje venttiili kiertämällä ohjausrenkas irti.
 - Irrota letku.
 - Kierrä korkki takaisin tyhjennysventtiiliin.
 - Anna altaan kuivua.
- HUOMAA:** Älä jätä tyhjentynttä allasta ulos.

Varastointi ja talvikuntoon laittaminen

- Poista kaikki lisävarusteet ja varaosat altaasta. Varasto ne puhtaana ja kuivana.
- Kun allas on täysin kuiva, ripottele talkkijauhetta estääksesi allasta liimautumasta yhteen. Taita allas varovaisesti. Jos allas ei ole täysin kuiva, hometta voi muodostua. Se vaurioittaa allasmuovia.
- Varasto allasmuovi ja lisävarusteet kuivassa paikassa kohtuullisessa lämpötilassa 5 °C / 41°F – 38 °C / 100 °F.
- Sateisella säällä allas ja lisävarukset on varastoitava yllä annettujen ohjeiden mukaisesti.
- Allaan virheellinen tyhjennys voi aiheuttaa vakavia henkilövammoja ja/tai omaisuusvahinkoja.
- Suosittellemme vahvasti altaan purkamista käyttösosogin ulkopuolella (talvikuukausiksi). Säilytä kuivassa paikassa poissa lasten ulottuvilta.

Usein kysytyt kysymykset (FAQ)

1. Mikä on sopiva alusta Frame Set -altaalle?

Lähes mikä tahansa litteä, tukeva, vaakasuora pinta kelpaa. Älä käytä hiekkaa tasoitukseen, koska se pyrkii siirtymään altaan alla. Maa tulisi kaivaa tasaiseksi. Älä asenna allasta ajotielle, terassille, korokkeelle, soralle tai asfaltille. Maan tulisi olla riittävän lujaa kestämään veden paino ja paine: muta, hiekka, pehmeä / irtonainen maa-aines tai piki eivät kelpaa. Betonialustaa voidaan käyttää, mutta allasta ei saa vetää alustan pinnalla, koska epätasaisuudet voivat repiä altaan vuorauksen. Jos allas on tarkoitettu asettaa nurmikolle, on suositeltavaa poistaa nurmi altaan alta, koska se kuolee ja voi aiheuttaa hajua / ilmaa. Tietyn tyyppiset sitkeät ruohot voivat kasvaa vuorauksen läpi, samoin altaan vierellä kasvavat pensaat / kasvit. Varmista, että viereistä kasvustoa karsitaan tarpeen mukaan. Maakankaan käyttö auttaa altaan pohjan suojaamisessa.

2. Mistä tiedän, onko altaani asennettu kaltevalle pinnalle?

Jos allas näyttää pullistuvan yhdeltä sivulta, sitä ei ole asennettu vaakasuoralle alustalle. Silloin on tärkeää tyhjentää allas ja siirtää se vaakasuoraan paikkaan. Jos allas ei ole suoralla alustalla, saumat ylikuormittuvat ja voivat revetä, jolloin veden äkillinen tyhjeneminen voi aiheuttaa omaisuusvahinkoja ja mahdollisesti henkilövahinkoja tai kuoleman.

Noudata käyttöoppaan ohjeita huolellisesti täytettäessä allasta. Tämä varmistaa, ettei tuhlata vettä ja että allas voidaan siirtää helposti ja maa tasata oikeassa vaiheessa eikä vasta, kun olet täyttänyt altaan kokonaan vedellä.

3. Voinko antaa vesipalvelun täyttää altaani?

Suosittellemme pienipaineisen puutarhaletkun käyttöä altaan täyttöön. Jos on välttämätöntä käyttää vesipalvelua, on parasta täyttää ensin 2,5 cm:n kerros letkulla ja tasata rypyt. Käytä vesipalvelua, joka kykenee säätelemään veden virtausta vahinkojen estämiseksi. Varmista, että

veden laskeminen keskeytetään jokaisessa ohjekirjan mainitsemassa vaiheessa altaan suuruuden varmistamiseksi. Bestway ole vastuussa vesipalvelujen vahingoittamista tai heikentämistä altaista.

4. Mikä on altaan enimmäistäyttökorkeus?

Täytä allasta 90%:n tilavuuteen, altaan täytettävän renkaan pohjaan asti. Älä koskaan yritä täyttää allasta renkaan pohjan yläpuolelle. On suositeltavaa jättää varatila altaan käyttäjien syrjäyttämälle vedelle. Vettä voi joutua lisäämään kauden aikana haihtuneen tai normaaliassa käytössä poistuneen veden tilalle.

5. Altaani vuotaa, miten korjaan sen?

Allasta ei tarvitse tyhjentää reikien paikkaamiseksi. Itsestään liimautuvia vedenalaisia paikkoja voit ostaa paikallisesta allastarvike-/rautakaupasta. Käytä ulkopuolelle altaan mukana tullutta korjauspaikkaa. Jos reikä on sisäpuolella, pyyhi reiän kohdalta altaan sisäpuolelta mahdolliset öljyt ja levät. Leikkaa reiän peittävä paikkapala ja paina se lujasti altaan sivua vasten veden alla. Leikkaa toinen pala ja paina se altaan ulkopuolelle vahvistukseksi. Jos reikä on altaan pohjassa, käytä vain yhtä palaa ja aseta sen päälle raskas paino liimaantumisen ajaksi. Jos reikä on ylärenkaassa, täytä rengas löytäksesi reiän, merkitse reikä selvästi ja paina paikka kohdalle lujasti. Kun paikka on kiinni, tyhjennä rengasta hieman, jotta paine paikkaa kohden pienenee. Jos rengas on täysin tyhjentynyt ja allas on tyhjä, auta liimaantumista asettamalla raskas paino paikan päälle. Jos olet paikannut altaan tyhjänä, on suositeltavaa odottaa vähintään 12 tuntia ennen sen täyttämistä.

6. Mistä voin ostaa suodatinkasetteja ja miten usein ne tulee vaihtaa?

Suodatinpumppu sopivia suodatinkasetteja pitäisi olla saatavilla liikkeessä, josta ostit altaan. Jos ei, useimmat tukkumyyjät myyvät suodatinkasetteja lisävarusteena. Jos et onnistu hankkimaan vaihtokappaleita, soita ilmaiseen numeroomme ja autamme sinua löytämään toimittajan läheltä sinua. Kasetit tulisi vaihtaa 2 viikon välein, mikäli allas on käytössä. Tarkista suodatin viikoittain ja ruiskuta letkulla pois roskat ja hiekkaset. **Huomaa:** Varmista, että pumppu on irrotettu virtalähteestä ennen kuin tarkistat suodatinkasetin. Voit ostaa kasetin myös verkko-osoitteesta www.bestwaycorp.com.

7. Kuinka monta kertaa vuodessa tulee vaihtaa vesi?

Tämä riippuu altaan käyttömäärästä sekä siitä, miten usein se peitetään ja miten kemikaalitasapaino säilytetään. Oikein huollettu veden pitäisi säilyä hyvänä täyden kesäkauden ajan. Kysy paikalliselta allaskemikaalien toimittajalta lisätietoja kemikaaleista. He voivat neuvoa sinua säilyttämään veden puhtaus parhaalla tavalla.

8. Pitääkö allas purkaa talveksi?

Kyllä, maanpäälliset altaat voivat romahtaa jään ja lumen painosta, ja PVC-muoviset seinät voivat vahingoittua. Suosittelemme altaan purkamista, kun lämpötilat laskevat alle 8°C:n / 45°F. Alla tulee säilyttää sisällä huonelämpötilassa 5°C:n / 41°F - 38°C:n / 100°F. Varasto suojaan kemikaaleilta ja jyrssiöiltä sekä pois lasten ulottuvilta.

9. Altaani haalistuu - miksi?

Liiallinen kemikaalien käyttö voi saada vuorauksen sisäpinnan värin haalistumaan. Ilmiö on sama kuin uimapuvin haalistuminen klooratun veden vaikutuksesta.

10. Kuinka monta vuotta allas säilyy käyttökelpoisena?

Allaan käyttöäille ei ole mitään tarkkaa aikarajaa. Noudattamalla käyttöoppaan ohjeita ja huoltamalla ja säilyttämällä allasta oikein voit merkittävästi pidentää altaan käyttöikää. Väärä asennus, käyttö tai huolto voi vioittaa allasta.

11. Suositteletteko suodatinpumppun käyttöä Bestway-altaan kanssa?

Ehdottomasti! Suosittelemme vahvasti suodatinpumppun käyttöä, joka pitää veden puhtaana.

12. Mitkä ovat suodatinpumppun tärkeimmät tehtävät?

Suodatinpumppun tärkein toiminto on kaikenlaisten epäpuhtauksien poistaminen vedestä, sekä suodatinpatruunan ja kemikaalien avulla sen sterilointiin.

13. En löydä pystysuoria altaan jalkoja - miksi?

Pystysuorat altaan jalat on pakattu yläkaiteiden sisään.

Rajoitettu BESTWAY® valmistajan takuu

Ostamasi tuotteen mukana tulee rajoitettu takuu. Bestway® antaa tuotteille laatu- ja vaihtotakuun. Takaamme, että tuotteessa ei ole valmistusvirheitä.

Seuraava säännös on voimassa vain Euroopan unionin jäsenvaltioissa. Tämä BESTWAYN rajoitettu takuu ei vaikuta direktiivin 1999/44/EY säännöksiin.

Tee takuuvaade täyttämällä tämä lomake ja toimittamalla ostokuitin kopio paikalliseen Bestwayn asiakaspalveluun. Ennen kuin vaade voidaan hyväksyä, Bestwayn asiakaspalvelu saattaa pyytää sinua lähettämään osan viallisesta osasta asiakaspalveluun (esim. sinua voidaan pyytää leikkaamaan valmistusnumero / poistoventtiili). Ota yhteyttä Bestwayn paikalliseen asiakaspalveluun ennen asiakirjojen lähettämistä. Saat tarkat ohjeet, mitä tarvitaan vaateesi tekemiseksi.

Bestway® ei ole vastuussa taloudellisesta menetyksestä, joka johtuu vesi- tai kemikaalikuistannuksista. Bestway® ei korvaa tuotteita, joiden katsotaan vahingoittuneen laiminlyönnin seurauksena tai joita on käytetty käyttöoppaan ohjeiden vastaisesti.

Bestwayn takuu kattaa valmistajan virheet, jotka on havaittu tuotetta purettaessa tai käytettäessä, käyttöoppaan käyttörajoituksia, varoituksia ja ohjeita noudattaen. Tämä takuu kattaa vain tuotteet joita ei ole muokattu ulkopuolisten toimesta. Tuote pitää varastoida ja sitä pitää käsitellä teknisten suositusten mukaisesti.

Rajoitettu takuu on voimassa yllä esitetyn ajan. Takuu aika alkaa alkuperäisen kuitin/ostolaskun sisältämästä myyntipäivästä.

Valitse altaasi tyyppi:

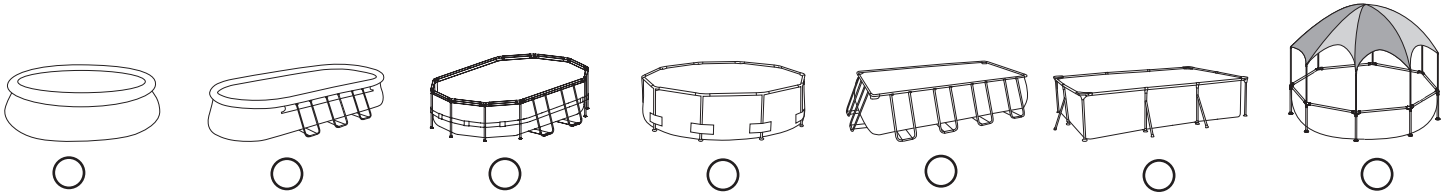

Ostopäivä: _____ Asiakaskoodin numero: _____

VASTAANOTTAJA: Bestway® Service Department Päivämäärä: _____

FAKSI/SPOSTI/PUH: Katso oman maasi tiedot takakannesta tai sivustoltamme löytyvien tietojen mukaisesti: www.bestwaycorp.com

Anna täydelliset osoitetietosi. **Huomaa:** Epätäydelliset osoitetiedot viivästyttävät lähetyksiä.

Bestway varaa oikeuden veloittaa toimittamattomien pakettien uudelleentoimituksesta, josvika on vastaanottajan.

VAADITUT TIEDOT - KIRJOITA TOIMITUSOSOITE

Nimi: _____ Osoite: _____

Postinumero: _____ Jälleenmyyjä: _____

Maa: _____ Kunta: _____

Matkapuhelin: _____ Puhelin: _____

Faksi: _____ S-POSTI: _____

Kirjoita eränumero ja tuotekoodi, jotka sijaitsevat lähellä tyhjennysventtiiliä

Eränumero: _____ Tuotekoodi: _____

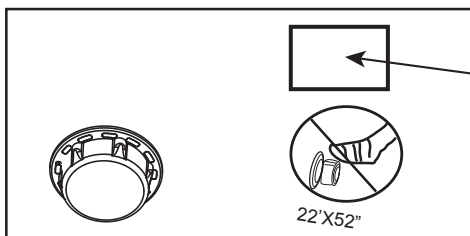

#BXXXXX Tuotekoodi
BWSHFXXXXXX Eränumero
YYYY-MM-DD

Ongelman kuvaus

Esine on repeytynyt / Vuotaa

Virheellinen hitsaus

Viallinen ylärengas

Viallinen tyhjennysventtiili

Muu, mikä

Puuttuva osa (Ilmoita puuttuvan osan koodi. Tämä löytyy käyttöoppaasta.)

TÄRKEÄÄ: VAIN VAURIOITUNUT OSA KORVATAAN, EI KOKO TUOTETTA.

Bestway varaa oikeuden pyytää valokuvatodisteita viallisista osista tai pyytää tuotteen lähettämistä lisätestejä varten.

Voidaksemme auttaa sinua parhaalla mahdollisella tavalla edellytämme, että täytät kaikki tiedot.

INTERNET-SIVUSTOSTA LÖYTYY USEIN KYSYTTYJÄ KYSYMYKSIÄ JA NIIDEN VASTUKSIA,

VIDEOITA JA TIETOJA VARAOSISTA: www.bestwaycorp.com

VIDEOITA ON MYÖS NÄHTÄVISSÄ BESTWAY-KANAVALLAMME YOUTUBESSA: <http://youtube.com/user/BestwayService>.

Bestway®

SPLASHZWEMBADEN MET FRAME GEBRUIKERSHANDLEIDING



Bezoek het Bestway YouTube-kanaal

Productbeschrijving

Itemnr.	Afmeting	Kittyte	Accessoires
#56401	2.21 m x 1.50 m x 43 cm (87" x 59" x 17")	Kit voor bovengronds zwembad	/
#56402	2.39 m x 1.50 m x 58 cm (94" x 59" x 23")	Kit voor bovengronds zwembad	/
#56403	2.59 m x 1.70 m x 61 cm (102" x 67" x 24")	Kit voor bovengronds zwembad	/
#56404	3.00 m x 2.01 m x 66 cm (118" x 79" x 26")	Kit voor bovengronds zwembad	/
#56405	4.00 m x 2.11 m x 81 cm (157" x 83" x 32")	Kit voor bovengronds zwembad	/
#56411 #56412	3.00 m x 2.01 m x 66 cm (118" x 79" x 26")	Kit voor bovengronds zwembad	<input checked="" type="checkbox"/> Filtersysteem
#56424 #56425	4.00 m x 2.11 m x 81 cm (157" x 83" x 32")	Kit voor bovengronds zwembad	<input checked="" type="checkbox"/> Filtersysteem

WAARSCHUWING

Lees, begrijp en volg zorgvuldig alle informatie in deze gebruikershandleiding vooraleer het zwembad te installeren en te gebruiken. Deze waarschuwingen, instructies en veiligheidsrichtlijnen gaan over sommige courante risico's van waterrecreatie, maar ze omvatten niet alle risico's en gevaren in alle gevallen. Wees altijd voorzichtig en gebruik gezond verstand en beoordelingsvermogen wanneer u van wateractiviteiten geniet. Bewaar deze informatie voor toekomstig gebruik.

Veiligheid van niet-zwemmer

- Continu, actief en waakzaam toezicht van zwakke zwemmers en niet-zwemmers door een competente volwassene is altijd vereist (denk eraan dat kinderen onder de vijf jaar oud het hoogste risico op verdrinking lopen).
- Duid een competente volwassene aan om toezicht te houden op het zwembad telkens wanneer het gebruikt wordt.
- Zwakke zwemmers of niet-zwemmers zouden persoonlijke beschermingsuitrusting moeten dragen wanneer ze het zwembad gebruiken.
- Wanneer het zwembad niet in gebruik is of er geen toezicht is, verwijder alle speelgoed uit het zwembad en zijn omgeving om te vermijden kinderen aan te trekken naar het zwembad.

Veiligheidsmiddelen

- Ten einde verdrinking van kinderen te vermijden, is het aanbevolen om de toegang tot het zwembad te beveiligen met een beschermingselement. Ten einde te voorkomen dat kinderen van de invoer- en afvoerklappen klimmen, is het aanbevolen een barrière te installeren (en alle deuren en vensters waar van toepassing te beveiligen) om onbevoegde toegang tot het zwembad te voorkomen.
- Barrières, zwembadafdekkingen, zwembadalarmen of gelijkaardige veiligheidsmiddelen zijn nuttige hulpmiddelen, maar het zijn geen vervangingen voor een continu en competent toezicht door volwassenen.

Veiligheidsapparatuur

- Het is aanbevolen om reddingsapparatuur (bijv. een ring-boei) nabij het zwembad te hebben.
- Houd ook een werkende telefoon en een lijst met noodnummers nabij het zwembad.

Veilig gebruik van het zwembad

- Moedig alle gebruikers vooral kinderen aan om te leren zwemmen
- Leer om te reanimeren (cardiopulmonaire reanimatie - CPR) en vernieuw deze kennis regelmatig. Dit kan een levensreddend verschil uitmaken in een noodgeval
- Onderricht alle zwembadgebruikers, inbegrepen kinderen, wat te doen in een noodgeval
- Druk nooit in ondiep water. Dit kan leiden tot ernstige verwondingen of tot de dood.
- Gebruik het zwembad niet wanneer u alcohol of medicatie gebruikt die uw vermogen om het zwembad veilig te gebruiken, zou kunnen aantasten.
- Wanneer zwembadafdekkingen gebruikt worden, verwijder deze volledig uit het oppervlak van u in het zwembad gaat.
- Bescherm de zwembadgebruikers tegen met water verband houdende ziekten door het zwembadwater behandeld te houden en goede hygiëne in acht te nemen. Raadpleeg de richtlijnen voor waterbehandeling in de gebruikershandleiding.
- Bewaar chemicaliën (bijv. voor waterbehandeling of reinigings- en ontsmettingsproducten) buiten het bereik van kinderen.
- Gebruik de aanduidingsborden zoals hieronder aangegeven. Er moeten aanduidingsborden staan in een prominente positie binnen de 2m van het zwembad.



Houd de kinderen onder toezicht in de wateromgeving. Niet duiken.

- Er moeten verwijderbare ladders staan op een horizontaal oppervlak.
- Ongeacht de gebruikte materialen voor de zwembadconstructie, moeten de toegankelijke oppervlakken regelmatig gecontroleerd worden om verwondingen te vermijden.
- Controleer regelmatig bouten en schroeven, verwijder splinters of andere scherpe randen om verwondingen te vermijden.
- **AANDACHT** Laat het leeggelopen zwembad niet buiten staan. Het lege zwembad kan vervormd en/of verplaatst worden omwille van de wind.
- Als u een filterpomp hebt, raadpleeg de handleiding van de pomp voor instructies.

WAARSCHUWING!

- De pomp kan niet worden gebruikt wanneer er zich mensen in het zwembad bevinden!
- Als u een ladder hebt, raadpleeg de handleiding van de ladder voor instructies.
- **WAARSCHUWING!** Het gebruik van een zwembadkit impliceert het naleven van de veiligheidsinstructies beschreven in de gebruiks- en onderhoudshandleiding. Ten einde verdrinking of andere ernstige verwondingen te vermijden, moet u bijzondere aandacht verlenen aan de mogelijkheid van een onverwachte toegang tot het zwembad door kinderen jonger dan 5 jaar door de toegang ertoe te beveiligen en de kinderen tijdens het zwemmen voortdurend onder toezicht te houden van volwassenen.

Zorgvuldig lezen en bewaren voor toekomstige referentie.

Wij danken u voor de aankoop van een zwembad Bestway. Om zo veel mogelijk plezier te beleven aan uw zwembad en het op veilige manier te gebruiken, volg de aanwijzingen voor de installatie op de DVD die u in de verpakking vindt. Lees ook de belangrijke veiligheidsvoorschriften in de handleiding.

De installatie vergt meestal ongeveer 10 minuten met 2-3 mensen exclusief grondwerken en vullen. (Voor zwembaden 2.21 m x 1.50 m x 43 cm / 87" x 59" x 17", 2.39 m x 1.50 m x 58 cm / 94" x 59" x 23") De installatie vergt meestal ongeveer 20 minuten met 2-3 mensen exclusief grondwerken en vullen. (Voor zwembaden 2.59 m x 1.70 m x 61 cm / 102" x 67" x 24", 3.00 m x 2.01 m x 66 cm / 118" x 79" x 26", 4.00 m x 2.11 m x 81 cm / 157" x 83" x 32")

Zie de onderstaande beschrijving van onderdelen.

Onderdelenlijst:

OPMERKING: Sommige delen werden al op het zwembad geïnstalleerd.

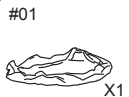
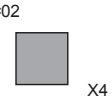
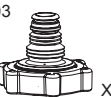
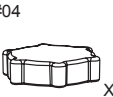
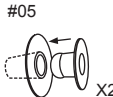
#01	#02	#03	#04	#05
 X1	 X4	 X1	 X1	 X2
Bekleding	Onder water klevende reparatiepatch #F1B417	Slangadapter #P6D1419	Afvoerlekdop #P6D1158	Stopper #P6D1418

De onderstaande onderdelen zijn voor het stalen frame van het zwembad.

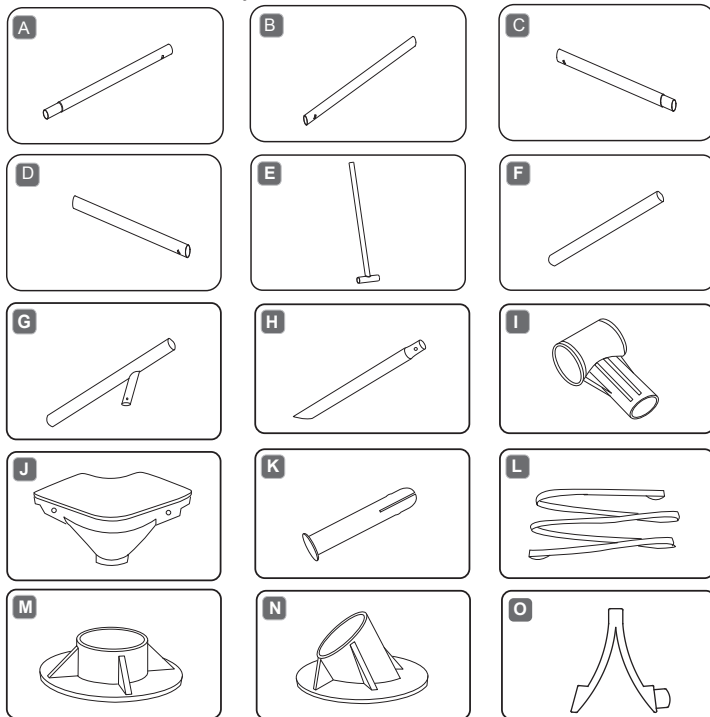

Raadpleeg de FAQ's voor bijkomende informatie. Tekeningen zijn niet op schaal.

NR.	Naam	87" x 59" x 17"		94" x 59" x 23"		102" x 67" x 24"	
		Hoef	Reserveonderdeel nr.	Hoef	Reserveonderdeel nr.	Hoef	Reserveonderdeel nr.
1	Bekleding	1	56401ASS17	1	56402ASS17	1	56403ASS17
A	Bovenrail A	2	P61050	2	P61055	4	P61060
B	Bovenrail B	2	P61052	2	P61057	2	P61062
C	Bovenrail C	2	P61053	2	P61058	2	P61063
D	Bovenrail D	2	P61054	2	P61054	2	P61064
E	T-steun	/	/	4	P61059	6	P61065
F	Verticale paal	8	P61051	4	P61056	4	P61061
I	T-plastic connector	4	P61015	4	P61015	6	P61015
J	Hoekzijte	4	P61016	4	P61016	4	P61016
K	Verbindingspin riem	8	P61020	8	P61020	8	P61020
M	Basis	8	P61026	4	P61026	4	P61026
			118" x 79" x 26"		157" x 83" x 32"		
		Hoef	Reserveonderdeel nr.	Hoef	Reserveonderdeel nr.		
1	Bekleding	1	56404ASS17	1	56405ASS17		
A	Bovenrail A	4	P61067	6	P61071		
B	Bovenrail B	2	P61068	2	P61072		
C	Bovenrail C	2	P61069	2	P61073		
D	Bovenrail D	2	P61070	2	P61075		
F	Verticale paal	4	P61421	4	P61074		
G	Y-Verticale paal	6	P61066	8	P61076		
H	Laterale steunpaal	6	P61018	8	P61019		
I	T-plastic connector	6	P61015	8	P61021		
J	Hoekzijte	4	P61016	4	P61022		
K	Verbindingspin	8	P61020	8	P61020		
L	Onderzijde lange riem	3	P6895	4	P6896		
M	Basis	10	P61026	12	P61010		
N	Laterale steunpaal Basis	6	P61017	8	P61017		
O	Φ25 zijsteun geveerde pen	6	P61576	8	P61576		

Structuur:

Vooraleer het zwembad te assembleren, neem enkele minuten om alle onderdelen te controleren en vertrouwd te raken met hun positie.

Afm.: 2.21 m x 1.50 m x 43 cm (87" x 59" x 17")

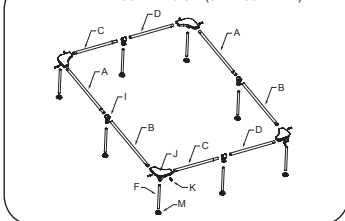

Afm.: 2.39 m x 1.50 m x 58 cm (94" x 59" x 23")

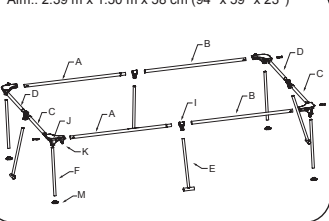

Afm.: 2.59 m x 1.70 m x 61 cm (102" x 67" x 24")

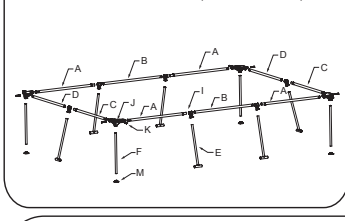

Afm.: 3.00 m x 2.01 m x 66 cm (118" x 79" x 26")

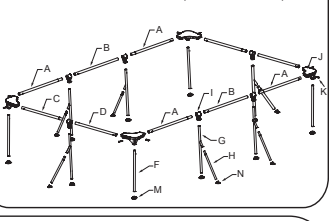

Afm.: 4.00 m x 2.11 m x 81 cm (157" x 83" x 32")

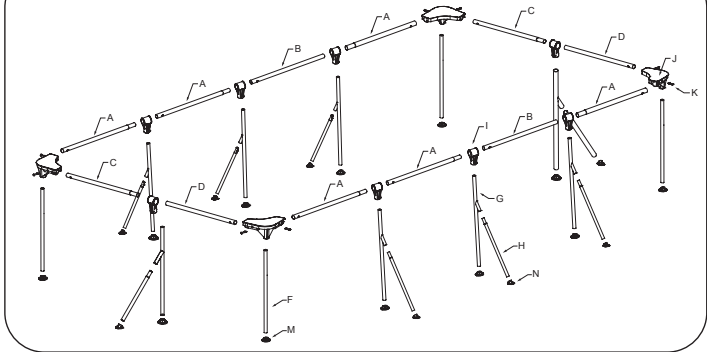

KIES DE CORRECTE LOCATIE

OPMERKING: Het zwembad moet op een volledig vlak en effen oppervlak opgesteld worden. Stel het zwembad niet op als de ondergrond heft of oneffen is.

Correcte omstandigheden om het zwembad op te zetten:

- De geselecteerde locatie moet in staat zijn tot het uniform ondersteunen van het gewicht gedurende de hele tijd dat het zwembad geïnstalleerd is. Bovendien moet de locatie plat zijn en vrij van voorwerpen en rommel, zoals bijvoorbeeld steentjes en takjes.
- Wij adviseren het zwembad te plaatsen op een afstand van voorwerpen die kinderen kunnen gebruiken om in het zwembad te klimmen.

OPMERKING: Plaats het zwembad bij een goed afwateringssysteem, zodat het water kan overlopen of het zwembad geleegd kan worden.

Incorrecte omstandigheden om het zwembad op te zetten:

- Op een oneffen ondergrond kan het zwembad omslaan, met persoonlijk letsel en/of schade aan eigendommen tot gevolg. Bovendien vervalt hierdoor de garantie en serviceaanvragen.
- Zand mag niet gebruikt worden om een ondergrond te creëren; indien nodig moet de grond moet worden uitgegraven.
- Directly under overhead power lines or trees. Zorg ervoor dat de locatie geen ondergrondse pijpleidingen, bedradingen of welk soort kabels dan ook bevat.
- Zet het zwembad niet op op opritten, boordekken, platforms, of op grind of asfalt. De gekozen locatie moet stevig genoeg zijn om de druk van het water aan te kunnen; modder, zand, zachte of losse aarde of teer zijn niet geschikt.
- Gras of andere vegetatie onder het zwembad gaat dood en kan stank veroorzaken en slijm ontwikkelen. Daarom adviseren wij al het gras te verwijderen van de gekozen zwembadlocatie.
- Vermijd gebieden die vatbaar zijn voor agressieve planten- of onkruidsoorten die uit de grond zouden kunnen komen.

OPMERKING: Controleer bij uw plaatselijke gemeente of er regelgevingen zijn voor schuttingen/afscheidings/ belichting en veiligheidsvoorschriften en zorg ervoor dat u met geen enkele van deze regelgevingen in overtreding bent.

OPMERKING: Als u een filterpomp heeft, zie dan de handleiding van de pomp voor instructies.

OPMERKING: De ladder moet overeenkomen met de afmeting van het zwembad en mag alleen gebruikt worden om in en uit het zwembad te gaan. Het is verboden om de nuttige belasting van de trap te overschrijden. Controleer regelmatig of de trap goed is gemonteerd.

Installatie

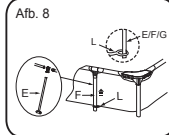
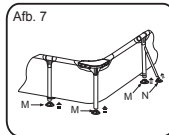
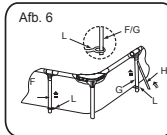
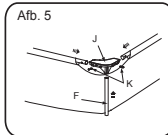
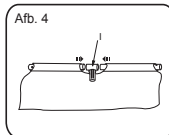
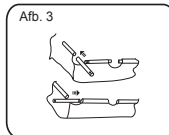
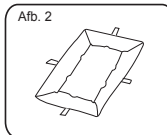
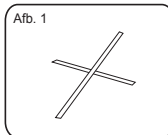

De zwembaden Frame kunnen zonder gereedschap gemonteerd worden.

OPMERKING: Het is belangrijk het zwembad te assembleren door de onderstaande volgorde van handelingen te volgen: Installeer het zwembad volgens de illustraties hierboven.

1. Spreid alle onderdelen uit en controleer of u de correcte aantallen hebt die aangeduid zijn in de handleiding. Als er onderdelen ontbreken, zet u het zwembad niet in elkaar. Contacteer de Klantendienst voor assistentie.
OPM.: De verticale steunen bevinden zich in de bovenste stangen.
2. Indien het zwembad gekocht werd met een gronddoek, spreid deze dan zorgvuldig uit op de gewenste locatie. Dit zwembad kan gekocht zijn met een Bestway filterpomp; indien er gebruik gemaakt wordt van een pomp (aanbevolen en tevens apart beschikbaar) moet het zwembad in de buurt van een stopcontact geplaatst worden.
3. Plaats de Paalbevestigingen (L) op de grond (Zie Afb. 1). Er zijn verschillende lengtes van Paalbevestigingen (L). Zorg ervoor dat u de juiste hebt op de juiste plaatsen.
4. Vouw het zwembad open en op de Paalbevestigingen (L). Zorg ervoor dat de juiste zijde naar boven gericht is (Zie Afb. 2). Laat het 1 uur of meer rusten blootgesteld aan de zon, zodat het zwembad soepeler wordt om op te stellen.
5. Draai het zwembad zodanig dat de afvoerklep in de buurt is van het gebied is waar u van plan bent het water af te voeren en de pompkleppen gericht zijn naar het stopcontact voor de optionele filterpomp.
OPGELET: Sleep het zwembad niet over de ondergrond, om doorboring van de voering door scherpe voorwerpen te voorkomen. Bestway Inflatables kan niet aansprakelijk gesteld worden voor schade aan het zwembad die toe te schrijven is aan een verkeerde hantering of het niet naleven van deze aanwijzingen.
6. Steek alle bovenrails in de paalmoffen boven op het zwembad (Zie Afb. 3). De combinaties voor de bovenrails zijn verschillend op basis van de afmetingen van het zwembad. Zie het Deel Structuur voor de details.
7. Steek in de middelste opening van elke mof beide uiteinden van de bovenrail in de Connector (I). (Zie Afb. 4)
OPMERKING: Zorg er voor elke Connector voor dat beide bovenrails correct ingevoerd zijn.
8. Aan de hoeken, worden de bovenrails in de Hoekzigtjes (J) gestoken. Steek de Verbindingspinnen (K) in de voorgeboorde gaten en bevestig de bovenrails op hun plaats (Zie Afb. 5).
9. Steek de Verticale Palen (F) in de onderkant van de Hoekzigtjes (J). (Zie Afb. 5)
10. Breng aan de zijdes van de rechthoek de T-steunen (E), verticale zwembadpoten (F) of de Y-verticale zwembadpoten (G,H) in de verticale gaten van de connectors (I) in. (Zie Afb. 6, zie Afb.8)
11. Verbind de Laterale Steunpalen (H) met de Y-Verticale Palen (G). Zorg ervoor dat de veerpinnen in de voorgevormde gaten springen. (Zie Afb. 6)
12. Op elke overeenkomstige Poot aan de rand van de rechthoek moeten de Poten van het zwembad bevestigd worden (E,F of G) door ze door de lussen van de Banden (L) te steken. Zo blijven de poten goed op hun plaats. (Zie Fig. 6, Fig. 8)
13. Maak alle Basissen (M&N) vast aan de onderkant van de Verticale Palen (F) en de Laterale Steunpalen (H). (Zie Afb. 7)
14. Test het frame om ervoor te zorgen dat alle verbindingen goed zitten, vooraleer het zwembad te vullen met water.
15. Steek de blauwe afsluiter in de inlaat en uitlaat op de wand van het zwembad.
16. Controleer of de drainageklep goed dicht is.
17. Doe 1" tot 2" water in het zwembad, net voldoende om de bodem onder water te zetten. Wanneer dit gebeurd is worden alle rimpels voorzichtig gladgestreken. Begin in het midden van het zwembad en ga zo rechtsom naar de rand toe.

Het Zwembad Vullen Met Water

OPGELET: Laat het zwembad niet zonder toezicht wanneer het gevuld wordt met water.

1. Vul het zwembad tot aan de drainageklep.

STOP

2. Zet het water af. Controleer of het water niet hoger staat aan een zijde van het zwembad. Als het zwembad niet genivelleerd is, het water afvoeren en de ondergrond uitgegraven (Zie Afb. 10). Probeer nooit het zwembad te verplaatsen wanneer het vol water is. Dit kan persoonlijke letsels veroorzaken of het zwembad beschadigen.
WAARSCHUWING: Uw zwembad kan heel wat druk bevatten. Als uw zwembad een uitstulping of ongelijke kant heeft, is het zwembad niet waterpas. De zijtakken kunnen dan openbarsten en er kan plots water weglopen wat ernstig persoonlijk letsel en/of schade aan eigendom kan veroorzaken.
3. Als het zwembad genivelleerd is, vul het tot aan de laagste pompklep.

STOP

4. Zet het water af. Controleer de kleppen.
5. Vul het zwembad tot 90% van de inhoud (Zie Afb. 9).
Vul NIET TE VEEL omdat het zwembad hierdoor in elkaar kan zakken. Bij hevige regenval kan het nodig zijn omwat water af te voeren, om het correct niveau te herstellen.
6. Controleer de aanwezigheid van lekken ter hoogte van de kleppen en naden. Controleer of het grondzeil geen water verliest.
Voeg geen chemische producten toe zolang deze controle niet verricht werd.
7. In het geval van een lek, repareer uw zwembad met behulp van de bijgeleverde klevende reparatiepatch voor onderwater. Raadpleeg de FAQ's voor meer informatie.

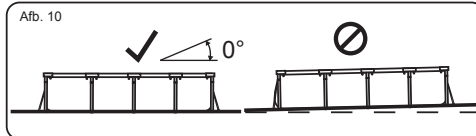
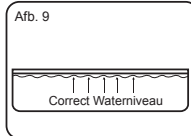

Afb. 8

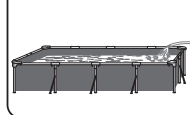

OPM.: Tekeningen louter voor illustratieve doeleinden. Weerspiegelt mogelijk niet het actuele product. Niet op schaal.

OPGELET: Zet de pomp niet in werking wanneer het zwembad gebruikt wordt. In het seizoen waarin het zwembad gebruikt wordt, moet het filtersysteem dagelijks ingeschakeld worden en voor een voldoende lange tijd om borg te staan voor minstens een volledige vernieuwing van het volume water.

ZWEMBADONDERHOUD

WAARSCHUWING: Als u zich niet houdt aan de onderhoudsrichtlijnen hierin, kan uw gezondheid risico's lopen, vooral deze van kinderen. De behandeling van zwembadwater is essentieel voor de veiligheid van de gebruikers. Het niet correct gebruik van chemicaliën kan schade aan eigendommen en persoonlijke verwondingen veroorzaken.

OPMERKING: De pomp wordt gebruikt om het water te circuleren en om de kleine deeltjes te filteren. U moet ook chemicaliën toevoegen om uw water proper en hygiënisch te houden.

- Het is aanbevolen om het zwembad niet te vullen met draineerwater, boorwater, of draineerwater van een waterput. Deze waters bevatten in het algemeen vervuilde organische stoffen inbegrepen nitraten en fosfaten. Het is aan te raden zwembaden te vullen met water van het openbaar net.
- Houd uw zwembad proper en gebruik de juiste chemicaliën voor zwembaden. Niet hygiënisch water is een ernstig gezondheidsgevaar. Het is aanbevolen om ontsmettings-, flocculatie, zure of alkali chemicaliën te gebruiken voor het behandelen van uw zwembad.
- Reinig regelmatig de PVC bekleding met niet-schurende borstels of met een zwembadstofzuiger.
- Het waterfiltratiesysteem moet heel het seizoen elke dag voldoende lang werken om het volledige watervolume van het zwembad te reinigen.
- Controleer de filtercassette (of zand in een zandfilter) regelmatig en vervang vuile cassettes (of zand).
- Controleer regelmatig de schroeven, bouten en alle metalen onderdelen op roest. Vervang indien nodig.
- Als het regent, controleer dat het waterniveau niet hoger is dan het opgegeven niveau. Als het waterniveau het opgegeven niveau overschrijdt, voer dan water af tot het opgegeven niveau bereikt is.
- Gebruik de pomp niet wanneer het zwembad in gebruik is.
- Dek het zwembad af wanneer het niet in gebruik is.
- Voor de behandeling van zwembadwater is de pH-waarde zeer belangrijk.

AANDACHT: Laat het leeggelopen zwembad niet buiten staan. De volgende parameters verzekeren een goede waterkwaliteit

Parameters	Waarden
Waterhelderheid	duidelijk zicht van de bodem van het zwembad
Kleur van het water	er mag geen kleur worden geobserveerd
Turbiditeit in FNU/NTU	max. 1,5 (bij voorkeur minder dan 0,5)
Nitratconcentratie boven die van vulwater in mg/l	max. 20
Totaal organische koolstof (TOC) in mg/l	max. 4,0
Redoxpotentiaal tegen Ag/AgCl 3,5 m KCl in mV	min. 650
pH-waarde	6,8 tot 7,6
Vrij werkzaam chloor (zonder cyanuurzuur) in mg/l	0,3 tot 1,5
Vrij werkzaam chloor in combinatie met cyanuurzuur in mg/l	1,0 tot 3,0
Cyanuurzuur in mg/l	max. 100
Gecombineerd chloor in mg/l	max. 0,5 (bij voorkeur dicht bij 0,0 mg/l)

Repareren

Controleer het zwembad op lekken van kleppen of naden, controleer het grondzeil op duidelijke waterlekken. Voeg geen chemicaliën toe tot dit gecontroleerd werd.

OPMERKING: In het geval van een lek, repareer uw zwembad met behulp van de bijgeleverde klevende reparatiepatch voor onderwater. Raadpleeg de FAQ's voor meer informatie.

Demonteren

- Draai de dop van de drainageklep aan de buitenzijde van het zwembad rechtsom open en verwijder de dop.
- Sluit de adapter aan op de tuinslang en schik het ander uiteinde in de zone waar u het water wilt laten afvloeien. (Controleer de lokale regelgeving voor een wettelijke drainage).
- Schroef de bedieningsring van de slangadapter met de klok mee op de afvoerklep. De afvoerklep zal open gaan en water zal automatisch afgevoerd worden.

OPGELET: De waterstroom kan geregeld worden met de regeling.

- Na de drainage, wordt de regeling losgedraaid om u klep te sluiten.
- Koppel de slang los.

- Draai de dop weer op de drainageklep.
- Laat het zwembad drogen aan de lucht.

OPGELET: Laat het leeg zwembad niet buiten staan.

Opbergen en klaarmaken voor de winter

- Verwijder alle accessoires en reserveonderdelen van het zwembad en berg ze proper en droog op.
- Wanneer het zwembad volledig droog is, besprenkel met talkpoeder om te vermijden dat het zwembad samenkleeft en vouw het zwembad dan zorgvuldig op. Als het zwembad niet volledig droog is, kan er schimmel ontstaan die de zwembadbekleding kan beschadigen.
- Berg de bekleding en accessoires in een droge plaats op met een matige temperatuur tussen 5°C / 41°F and 38°C / 100°F.
- Tijdens het regenseizoen moeten het zwembad en de accessoires ook volgens bovenstaande instructies worden opgeborgen.
- Het zwembad op incorrecte wijze laten leeglopen kan ernstig persoonlijk letsel en/of schade aan persoonlijke eigendom veroorzaken.
- We bevelen ten eerste aan het zwembad te demonteren buiten het seizoen (tijdens de wintermaanden). Berg op in een droge plaats en buiten het bereik van kinderen.

Vaak Gestelde Vragen (FAQ)

1. Welke ondergrond is geschikt voor het zwembad?

Nagenoeg elke effen, stevige en genivelleerde ondergrond kan gebruikt worden. Gebruik geen zand om te nivelleren omdat dit kan verschuiven onder het zwembad. De grond moet uitgegraven worden tot het terrein perfect genivelleerd is. Niet opstellen op opritten, dekken, platforms, kiezel of asfalt. De grond moet voldoende stevig zijn om het gewicht en de druk van het water te dragen: modder, zand, zachte/losse grond of aarde zijn niet geschikt. Een betonnen ondergrond kan gebruikt worden maar versleep het zwembad er niet over omdat de voering zou kunnen scheuren. Indien het zwembad opgesteld moet worden op een grasveld, wordt aanbevolen het gras te verwijderen omdat het gras onder het zwembad toch afsterft en vieze geuren / slijm zou veroorzaken. Sommige types van stug gras kunnen door de voering heen groeien, net zoals agressieve struiken / planten die naast het zwembad groeien. Zorg ervoor dat de plantengroei naast het zwembad waar nodig gesnoeid wordt. Gebruik een grondzeil om de onderkant van het zwembad te beschermen.

2. Hoe weet ik of mijn zwembad op een niet-genivelleerde ondergrond staat?

Als het zwembad aan een zijde een bult vertoont. Het is belangrijk het zwembad te ledigen en op een genivelleerde ondergrond te plaatsen. Als het zwembad niet op een genivelleerde ondergrond staat zal dit de naden onnodig belasten. De naden kunnen barsten met overstroming, schade aan bezittingen en mogelijk persoonlijke letsels of zelfs de dood tot gevolg.

Vul het zwembad volgens de instructies in de handleiding. Zo verspilt u geen water en kan het zwembad makkelijk verplaatst worden zodat de ondergrond genivelleerd kan worden op het juiste moment, niet als het zwembad al volledig gevuld is met water.

3. Kan ik mijn zwembad laten vullen door een waterdienst?

Wij raden aan een tuinslang te gebruiken om het zwembad bij lage druk te vullen. Als het noodzakelijk is een beroep te doen op een waterdienst, wordt het zwembad het best eerst wat gevuld met de tuinslang om rimpels glad te strijken. Gebruik een waterdienst die in staat is om de waterstroom te regelen, om schade te voorkomen. Zorg ervoor dat bij elke 'trede' gestopt wordt, zoals aangegeven in de handleiding, om te controleren of het waterniveau genivelleerd is. Bestway kan niet aansprakelijk gesteld worden voor zwembaden die beschadigd of verzwakt werden door het feit dat ze gevuld werden door een waterdienst.

4. Tot waar kan het zwembad gevuld worden?

Vul het zwembad tot 90% van de inhoud, tot aan de onderkant van de bovenrail van het zwembad. Probeer het zwembad nooit verder te vullen. We raden aan een marge te laten omdat het water altijd hoger komt te staan wanneer er personen in het zwembad zitten. Het kan nodig zijn om gedurende het seizoen water bij te vullen dat verloren gegaan is door verdamping of een normaal gebruik.

5. Mijn zwembad lekt, wat kan ik doen?

Het zwembad hoeft niet geleidigd te worden om gaten te dichten. In uw plaatselijke winkel kunt u reparatiestickers voor gebruik onder water gebruiken. Voor de buitenkant van het zwembad kunt u de meegeleverde stickers gebruiken. Voor interne gaten, reinig het gat aan de binnenkant van het zwembad om eventuele olie en algen te verwijderen. Snij een voldoende grote cirkel weg om het gat te dichten en breng de stickers stevig aan op de wand in het water. Snij een tweede sticker uit om aan te brengen aan de buitenzijde van het zwembad, voor meer sterkte. Als het gat in de bodem van het zwembad zit, gebruik maar een sticker en leg er een zwaar voorwerp op om de bodem tegen de grond te drukken. Als de sticker aangebracht werd wanneer het zwembad leeg was, wordt het best 12 uur gewacht vooraleer het zwembad te vullen.

6. Waar kan ik filterpatronen kopen en hoe vaak moeten ze vervangen worden?

De filterpatronen voor uw filterpomp zijn beschikbaar in de winkel waar u uw zwembad gekocht hebt. Als dit niet zo is, kunt u terecht bij de meeste handelaars die filterpatronen verkopen. Als u er niet in slaagt patronen te vinden, bel dan naar ons gratis nummer. Wij geven u graag de gegevens van een winkel in uw buurt. De patronen moeten om de 2 weken vervangen worden, afhankelijk van het gebruik dat van het zwembad gemaakt wordt. Controleer de filter wekelijks en reinig door eventueel puin of vuildeeltjes op te zuigen. **Opmerking:** Zorg ervoor dat de pomp losgekoppeld is van het elektriciteitsnet vooraleer het filterpatroon te controleren. U kunt ook terecht op onze website www.bestwaycorp.com voor de aankoop van patronen.

7. Hoeveel keer op een jaar moet het water vervangen worden?

Dit hangt af van de gebruiksfrequentie van het zwembad, van hoe vaak het zwembad afgedekt wordt en hoe goed gebruik gemaakt werd van de chemische producten. Als het water in goede staat bewaard wordt, kan het het hele zomerseizoen duren. Contacteer uw plaatselijke leverancier van chemische producten voor zwembaden, voor meer informatie over de chemische producten. U zult er advies krijgen over de manier waarop u het water van uw zwembad zo goed mogelijk in stand kunt houden.

8. Moet ik mijn zwembad vóór het winterseizoen demonteren?

Ja. Bovengrondse zwembaden kunnen ineenzakken onder het gewicht van ijs of sneeuw en de wanden van PVC kunne beschadigd worden. Het is raadzaam het zwembad te demonteren wanneer het kouder wordt dan 8°C / 45°F. Het zwembad wordt op een overdekte plaats opgeborgen bij een temperatuur tussen 5°C / 41°F en 38°C / 100°F. Bewaar buiten het bereik van chemische producten, knaagdieren en kinderen.

9. Mijn zwembad verkleurt - Hoe komt dit?

Een overmatig gebruik van chemische producten kan ertoe leiden dat de voering verkleurt; dit is te vergelijken met een zwempak dat met verloop van tijd lichter van kleur wordt door het herhaaldelijk contact met chloorwater.

10. Hoe lang gaat mijn zwembad mee?

Er kan geen vaste tijd bepaald worden; als de instructies in de handleiding correct opgevolgd worden en het zwembad goed onderhouden en opgeslagen wordt, kan deze levensduur evenwel beduidend verlengd worden. Een verkeerde opstelling, gebruik of onderhoud zijn schadelijk voor het zwembad.

11. Is het gebruik van een filterpomp aangewezen voor een zwembad van Bestway?

Zeer zeker! We bevelen ten sterkste aan dat u een filterpomp gebruikt die het water proper zal houden.

12. Welke zijn de belangrijkste functies van mijn filterpomp?

De belangrijkste functie van een filterpomp is de eliminatie van elk soort onzuiverheid van het water met behulp van een filtercassette en chemische producten voor zijn sterilisatie.

13. Ik kan de verticale steunen van het zwembad niet vinden. Hoe kan dat?

De verticale steunen bevinden zich in de bovenste stangen.

Beperkte BESTWAY® Fabrieksgarantie

Het product dat u hebt aangekocht heeft een beperkte garantie. Bestway® steunt onze kwaliteitsgarantie en verzekert, via een vervangingsgarantie, dat uw product vrij zal zijn van fabricagefouten.

Het volgende voorschrift is enkel geldig binnen de Europese lidstaten. De wettelijke regelgeving van Richtlijn 1999/44/EC zal niet beïnvloed worden door de beperkte garantie van Bestway.

Om een garantiereclame in te dienen, moet dit formulier ingevuld worden en samen met een kopie van uw ontvangstbewijs/aankoopbewijs bezorgd worden aan uw lokale Bestway Dienst Naverkoop. Vooraleer enige claims geaccepteerd kunnen worden, zal uw Bestway Dienst Naverkoop u mogelijk vragen een stuk van het defecte onderdeel naar het centrum te zenden (bijv. een uitgesneden stuk van het productiebatchnummer / afvoerlepel). Neem contact op met uw lokale Bestway Dienst Naverkoop vooraleer enige documenten te zenden. Zij zullen volledige instructies geven betreffende wat nodig is voor uw claim.

Bestway® is niet verantwoordelijk voor economische verliezen omwille van water- of chemische kosten. Bestway® zal geen producten vervangen die geacht worden beschadigd te zijn omwille van nalatigheid of die gebruikt werden buiten de richtlijnen in de gebruikershandleiding.

De garantie van Bestway dekt fabricagefouten ontdekt bij het uitpakken van het product of tijdens het gebruik binnen de limieten van een gebruik en met respect voor waarschuwingen en instructies vermeld in de gebruikershandleiding. Deze garantie is enkel van toepassing op producten die niet gewijzigd mogen zijn door enige derde. Het product moet opgeborgen en gehanteerd worden overeenkomstig de technische aanbevelingen.

De beperkte garantie is geldig voor de periode hierboven aangegeven. De startdatum van de garantie is de datum van de verkoop weergegeven op het originele ontvangstbewijs/aankoopfactuur.

Kies het type van uw zwembad:

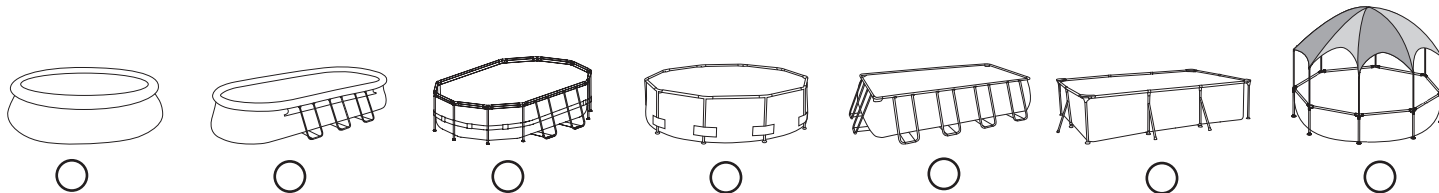

Datum van aankoop: _____ Klantencodenummer: _____

AAN: Bestway® Service Department Datum: _____

FAX/E-MAIL/TEL: Raadpleeg uw land volgens de informatie op de achteromslag of op onze website: www.bestwaycorp.com

Geef uw volledig adres op. **Opmerking:** Onvolledige adressen resulteren in vertraagde verzendingen

Bestway behoudt zich het recht voor om onafgeleverde pakketten terug te leveren wanneer de ontvanger in fout is.

VEREISTE INFORMATIE - NOTEER HET VERZENDADRES

Name: _____ Adres: _____

Postcode: _____ Detailhandelaar: _____

Land: _____ Stad: _____

Mobiel: _____ Telefoon: _____

Fax: _____ E-mail: _____

Noteer het batchnummer en de itemcode die zich bevinden nabij de afvoerlepel

Batchnummer: _____ Itemcode: _____

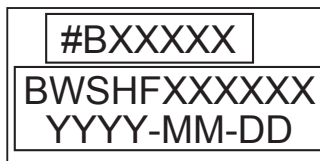
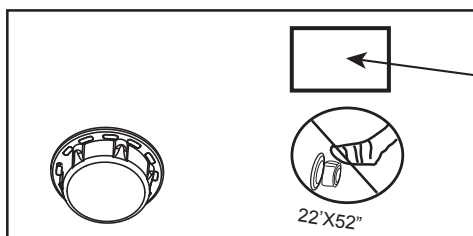

Itemcode

Batchnummer

Probleemomschrijving

- Item is gescheurd / Lekt Fout gelast Kapotte bovenste ring Geïntegreerde afvoerlepel
- Andere (omschrijven aub) Ontbrekend onderdeel (Gebruik de code voor het ontbrekend onderdeel. Deze staat in de gebruikershandleiding)

BELANGRIJK: ALLEEN HET BESCHADIGDE ONDERDEEL ZAL VERVANGEN WORDEN, NIET DE VOLLEDIGE SET.

Bestway behoudt zich het recht voor om fotografische bewijzen van defecte onderdelen te vragen of om het item te verzenden voor extra testen. Om u het beste te kunnen helpen vragen we u om complete informatie te bezorgen.

VOOR FAQ, HANDLEIDINGEN, VIDEO'S OF RESERVEONDERDELEN, GA NAAR ONZE WEBSITE: www.bestwaycorp.com
VIDEO'S ZIJN OOK BESCHIKBAAR OP ONS BESTWAY CHANNEL OP YOUTUBE: <http://youtube.com/user/BestwayService>.

Bestway®

PISCINE CON TELAIO SPLASH MANUALE D'USO

Visita il canale Bestway su YouTube



Descrizione del Prodotto

N. articolo	Dimensioni	Tipo kit	Accessori
#56401	2.21 m x 1.50 m x 43 cm (87" x 59" x 17")	Kit piscina fuori terra	/
#56402	2.39 m x 1.50 m x 58 cm (94" x 59" x 23")	Kit piscina fuori terra	/
#56403	2.59 m x 1.70 m x 61 cm (102" x 67" x 24")	Kit piscina fuori terra	/
#56404	3.00 m x 2.01 m x 66 cm (118" x 79" x 26")	Kit piscina fuori terra	/
#56405	4.00 m x 2.11 m x 81 cm (157" x 83" x 32")	Kit piscina fuori terra	/
#56411 #56412	3.00 m x 2.01 m x 66 cm (118" x 79" x 26")	Kit piscina fuori terra	☒ Sistema Filtrante
#56424 #56425	4.00 m x 2.11 m x 81 cm (157" x 83" x 32")	Kit piscina fuori terra	☒ Sistema Filtrante

AVVERTENZA

Leggere attentamente, comprendere e seguire tutte le informazioni in questo manuale prima di installare ed utilizzare la piscina. Queste avvertenze, istruzioni e linee guida di sicurezza trattano alcuni rischi comuni dello svago in acqua, ma non possono coprire tutti i rischi e pericoli in tutti i casi. Fare sempre attenzione e usare buon senso e giudizio durante i giochi in piscina. Conservare questo opuscolo per futuri riferimenti.

Sicurezza dei non nuotatori

- È necessaria la sorveglianza continua, attiva e vigile dei nuotatori poco esperti e non nuotatori da parte di un adulto competente (ricordando che i bambini sotto i cinque anni sono a più alto rischio di annegamento).
- Designare un adulto competente che sorvegli la piscina ad ogni utilizzo.
- I nuotatori poco esperti e i non nuotatori devono indossare dispositivi di protezione individuale durante l'uso della piscina.

- Quando la piscina è inutilizzata o non sorvegliata, rimuovere tutti i giocattoli dalla piscina e dai suoi dintorni per evitare di attirare i bambini verso la piscina.

Dispositivi di sicurezza

- Per evitare il rischio di annegamento dei bambini, si raccomanda di proteggere l'accesso alla piscina con un dispositivo di sicurezza. Al fine di evitare che i bambini si arrampichino dalla valvola di ingresso e di uscita, si raccomanda di installare una barriera (e proteggere tutte le porte e le finestre, se possibile) per impedire l'accesso non autorizzato alla piscina.

- Barriere, coperture e allarmi per piscine, o simili dispositivi di sicurezza sono utili, ma non possono sostituire la sorveglianza continua e competente di un adulto.

Attrezzatura di sicurezza

- Si raccomanda di tenere le attrezzature di sicurezza (ad es. galleggianti) in prossimità della piscina.
- Tenere un telefono funzionante e un elenco di numeri di emergenza vicino alla piscina.

Uso sicuro della piscina

- Incoraggiare tutti gli utenti e in particolare i bambini ad imparare a nuotare
- Imparare le tecniche di primo soccorso (rianimazione cardiopolmonare - RCP) e aggiornare regolarmente le proprie conoscenze. Ciò può fare la differenza e salvare vite umane in caso di emergenza.

- Informare tutti gli utenti della piscina, compresi i bambini, delle procedure da adottare in caso di emergenza

- Non tuffarsi in bacini d'acqua poco profondi. Ciò potrebbe causare lesioni gravi, anche fatali.

- Non usare la piscina se sono stati assunti alcol o farmaci che potrebbero compromettere la capacità di utilizzare in modo sicuro la piscina.

- Quando si utilizzano le coperture per piscina, rimuoverle completamente dalla superficie dell'acqua prima di entrare in piscina.

- Proteggere gli occupanti della piscina da malattie legate all'acqua, mantenendo l'acqua della piscina trattata e in buone condizioni igieniche. Consultare le linee guida per il trattamento dell'acqua contenute nel manuale utente.

- Conservare i prodotti chimici (es. trattamento dell'acqua, prodotti per la pulizia e la disinfezione) fuori dalla portata dei bambini.

- Utilizzare la segnaletica come indicato di seguito. La segnaletica deve essere esposta in modo visibile entro il raggio di 2 m dalla piscina.



Quando i bambini sono in acqua, sorvegliarli continuamente. Non tuffarsi.

- Le scalette rimovibili devono essere collocate su una superficie orizzontale.

- Indipendentemente dai materiali utilizzati per la costruzione della piscina, le superfici accessibili devono essere controllate regolarmente per evitare infortuni.

- Controllare regolarmente i bulloni e le viti; rimuovere schegge o bordi appuntiti per evitare lesioni.

- **ATTENZIONE:** Non lasciare la piscina svuotata all'aperto. La piscina vuota rischia di deformarsi e/o di spostarsi a causa del vento.

- Se è presente una pompa filtrante, fare riferimento al relativo manuale di istruzioni.

AVVERTENZA! Non adoperare la pompa quando le persone si trovano nella piscina!

- Se è presente una scaletta, fare riferimento al relativo manuale di istruzioni.

AVVERTENZA! Per utilizzare la piscina è obbligatorio attenersi alle istruzioni relative alla sicurezza riportate nella guida per l'uso e la manutenzione. Al fine di prevenire l'annegamento o altre gravi lesioni, prestare particolare attenzione alla possibilità di accesso inatteso alla piscina da parte di bambini sotto i 5 anni rendendo sicuro l'accesso alla stessa e, durante il bagno, tenerli sotto la costante sorveglianza di un adulto.

Leggere attentamente e conservare per futuri riferimenti.

Grazie per aver acquistato una piscina Bestway. Al fine di utilizzare correttamente questo prodotto, seguire le istruzioni relative all'installazione contenute nel DVD incluso nella confezione e le linee guida sulla sicurezza riportate nel manuale d'uso.

L'installazione generalmente può essere effettuata da 2-3 persone e richiede circa 10 minuti, esclusa la preparazione e il riempimento del terreno. (2.21 m x 1.50 m x 43 cm e 2.39 m x 1.50 m x 58 cm)

L'installazione generalmente può essere effettuata da 2-3 persone e richiede circa 20 minuti, esclusa la preparazione e il riempimento del terreno. (2.59 m x 1.70 m x 61 cm, 3.00 m x 2.01 m x 66 cm e 4.00 m x 2.11 m x 81 cm)

Vedere sotto le descrizioni dei componenti.

Elenco componenti:

NOTA: Alcune parti sono già state installate sulla piscina.

#01	#02	#03	#04	#05
X1	X4	X1	X1	X2
Rivestimento	Toppa di riparazione adesiva da utilizzare sull'acqua #F1B417	Adattatore tubi #PD1419	Tappo valvola di scarico #PD1158	Tappo #PD1418

Di seguito i componenti per piscine con struttura in acciaio.

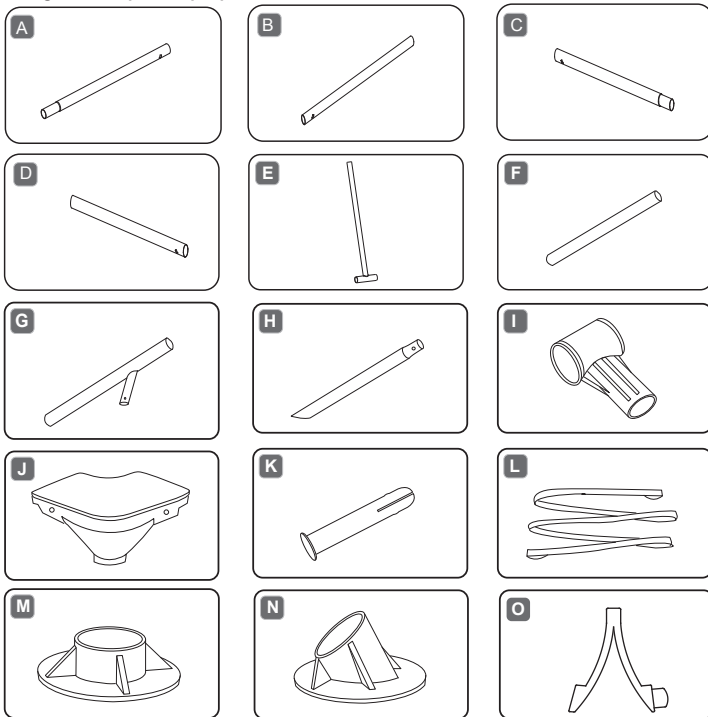

Per maggiori informazioni, consultare le FAQ. I disegni non sono in scala.

N.	Nome	87" x 59" x 17"		94" x 59" x 23"		102" x 67" x 24"	
		Qtà	N. ricambio	Qtà	N. ricambio	Qtà	N. ricambio
1	Rivestimento	1	56401ASS17	1	56402ASS17	1	56403ASS17
A	Barra superiore A	2	P61050	2	P61055	4	P61060
B	Barra superiore B	2	P61052	2	P61057	2	P61062
C	Barra superiore C	2	P61053	2	P61058	2	P61063
D	Barra superiore D	2	P61054	2	P61054	2	P61064
E	Supporto a T	/	/	4	P61059	6	P61065
F	Sostegno verticale	8	P61051	4	P61056	4	P61061
I	Connettore a "T" in plastica	4	P61015	4	P61015	6	P61015
J	Angolare	4	P61016	4	P61016	4	P61016
K	Pin di raccordo	8	P61020	8	P61020	8	P61020
M	Piedino	8	P61026	4	P61026	4	P61026
			118" x 79" x 26"		157" x 83" x 32"		
		Qtà	N. ricambio	Qtà	N. ricambio		
1	Rivestimento	1	56404ASS17	1	56405ASS17		
A	Barra superiore A	4	P61067	6	P61071		
B	Barra superiore B	2	P61068	2	P61072		
C	Barra superiore C	2	P61069	2	P61073		
D	Barra superiore D	2	P61070	2	P61075		
F	Sostegno verticale	4	P61421	4	P61074		
G	Sostegno verticale a Y	6	P61066	8	P61076		
H	Sostegno laterale	6	P61018	8	P61019		
I	Connettore a "T" in plastica	6	P61015	8	P61021		
J	Angolare	4	P61016	4	P61022		
K	Pin di raccordo	8	P61020	8	P61020		
L	Fascia lunga inferiore	3	P6895	4	P6896		
M	Piedino	10	P61026	12	P61010		
N	Piedino sostegno laterale	6	P61017	8	P61017		
O	Spinotto a molla per supporto laterale da Ø25	6	P61576	8	P61576		

Struttura:
Prima di montare la piscina, verificare la presenza di tutti i componenti, cercando di capire dove posizionarli.

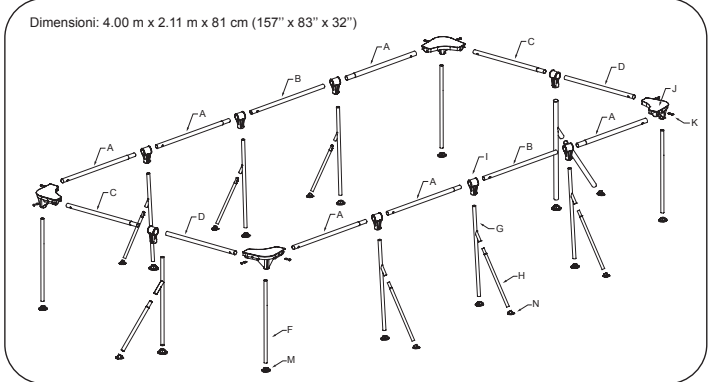
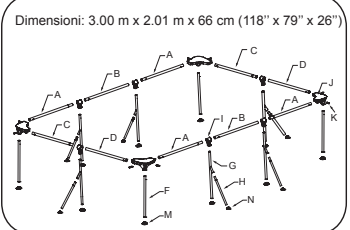
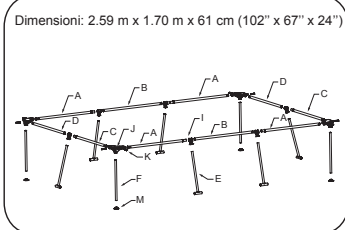
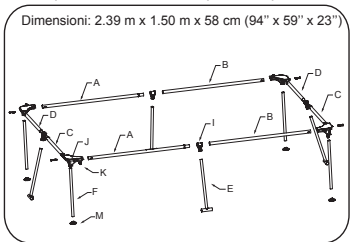
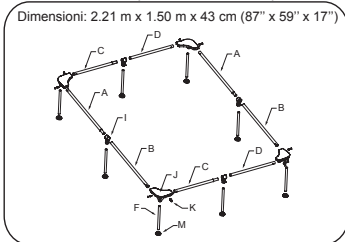

SCEGLIERE LA CORRETTA UBICAZIONE

NOTA: Montare la piscina su una superficie piana e uniforme. Non installare la piscina su superfici in pendenza.

Condizioni corrette di installazione della piscina:

- L'ubicazione scelta deve essere in grado di supportare uniformemente il peso della piscina per tutto il tempo in cui essa è installata; inoltre l'installazione deve avvenire su una superficie piana e ripulita da tutti gli oggetti e i detriti presenti, tra cui sassi e rametti.
- Si raccomanda di posizionare la piscina lontano da qualsiasi oggetto che i bambini potrebbero usare per arrampicarsi sulla piscina.
- NOTA:** Posizionare la piscina vicino ad un sistema di drenaggio adeguato per gestire casi di straripamento o per svuotare la piscina.

Condizioni scorrette di installazione della piscina:

- Su terreni irregolari la piscina potrebbe crollare causando gravi lesioni personali e/o danni alla proprietà. Ciò invaliderà la garanzia e impedirà qualsiasi richiesta di assistenza.
- La sabbia non deve essere usata per creare il livello di base; il terreno deve essere scavato se necessario.
- Direttamente sotto linee aeree di alta tensione o alberi. Assicurarsi che nel terreno sottostante non siano interrate condutture, tubi o cavi di alcun genere.
- Non posizionare la piscina su vialetti di accesso, ponti, piattaforme, superfici in ghiaia o asfalto. La posizione scelta deve essere sufficientemente stabile da resistere alla pressione dell'acqua; non sono adatti terreni fangosi, sabbiosi, morbidi / cedevoli o catrame.
- Poiché l'erba o la vegetazione che cresce al di sotto della piscina appassirà, causando odori sgradevoli e fanghiglia, è consigliabile estirparla in corrispondenza del punto in cui verrà collocata la piscina.
- Evitare inoltre di posizionare la piscina su aree dove crescono piante rampicanti o erbacce in quanto potrebbero crescere attraverso il tappeto o il rivestimento interno.
- NOTA:** Verificare con l'amministrazione locale le norme relative all'installazione di recinti, barriere e segnalazioni luminose, nonché i requisiti di sicurezza e assicurarsi di essere in regola con tutte le disposizioni di legge esistenti.
- NOTA:** Se è stata acquistata una pompa a filtro, seguire le istruzioni riportate nel relativo manuale.
- NOTA:** La scaletta deve essere adeguata alle dimensioni della piscina e deve essere utilizzata esclusivamente per entrare e uscire dalla piscina. È vietato superare la portatamassima consentita della scaletta. Verificare regolarmente lo stato di montaggio della scaletta.

Installazione

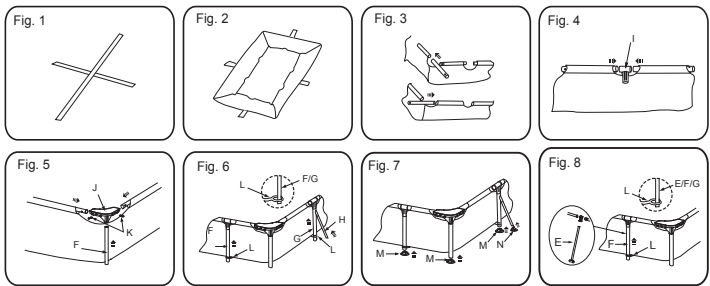

La piscina a struttura metallica può essere montata senza l'impiego di utensili.

NOTA: Montare la piscina seguendo le istruzioni nell'ordine in cui sono riportate e installarla facendo riferimento alle figure illustrate in precedenza.

1. Verificare che tutti i componenti siano presenti nelle quantità indicate nella relativa guida. In caso di parti mancanti, non montare la piscina e contattare l'Assistenza Clienti Bestway.
- NOTA:** I sostegni verticali sono all'interno delle barre superiori.
2. Se la piscina è stata acquistata con un telone, stenderlo accuratamente nell'area prescelta. È possibile che questa piscina sia stata acquistata con una pompa filtrante Bestway, se si ha intenzione di utilizzare la pompa (consigliata e disponibile separatamente), la piscina deve essere collocata a breve distanza da una presa elettrica.
3. Posizionare le fasce per i sostegni (L) sul terreno (Vedere Fig. 1). Poiché queste fasce sono fornite in più lunghezze, assicurarsi di utilizzare quelle giuste e di posizionarle correttamente.
4. Stendere la piscina e appoggiarla sopra le fasce (L). Assicurarsi che sia rivolta dal lato giusto (Vedere Fig. 2). Lasciare esposta la piscina alla luce diretta del sole per almeno un'ora in modo da "ammorbidire" il materiale con cui è realizzata e agevolare così il montaggio.
5. Ruotare la piscina in modo che la valvola di scarico sia vicina all'area in cui si intende svuotare l'acqua della piscina e le valvole della pompa siano rivolte verso il foro di uscita della pompa filtrante opzionale.
- ATTENZIONE:** Non trascinare la piscina sul terreno per evitare che oggetti appuntiti danneggino il rivestimento. Bestway Inflatables declina qualsiasi responsabilità in merito a danni causati dall'uso improprio della piscina o dal mancato rispetto di queste istruzioni.
6. Inserire tutte le barre superiori nelle apposite fessure sulla parte superiore della piscina (Vedere Fig. 3). Per le combinazioni delle barre superiori – che variano da piscina a piscina – vedere la sezione relativa alla struttura.
7. In corrispondenza dell'apertura intermedia su ciascun manicotto, inserire le due estremità delle barre superiori nel connettore (I), come illustrato nella Fig. 4.
- NOTA:** Verificare l'inserimento corretto delle barre superiori nei connettori.
8. Agli angoli, inserire le barre superiori negli appositi angolari (J). Inserire i pin di raccordo (K) nei fori già predisposti per bloccare in posizione le barre superiori (Vedere Fig. 5).
9. Inserire i sostegni verticali (F) nella parte inferiore degli angolari (J), come illustrato nella Fig. 5.
10. Sui lati del rettangolo, inserire il supporto a "T" (E), i supporti verticali della piscina (F) o i supporti verticali a "Y" (G, H) nei fori verticali dei connettori (I). (v. Fig. 6, v. Fig. 8)
11. Unire i sostegni laterali (H) con i sostegni verticali a Y (G), assicurandosi che le linguette a molla scattino all'interno dei fori già praticati (Vedere Fig. 6).
12. Fare passare ciascun sostegno (E, F o G) posizionato sui lati della piscina rettangolare attraverso gli anelli presenti sulla fascia (L). In questo modo ogni supporto rimane bloccato in posizione (Vedere Fig. 6 e 8).
13. Collegare i piedini (M e N) alla parte inferiore dei sostegni verticali (F) e di quelli laterali (H), come illustrato nella Fig. 7.
14. Prima di riempire la piscina con acqua, verificare la tenuta di tutte le giunzioni.
15. Inserire dall'interno il tappo blu nelle valvole di entrata e uscita sulla parete della piscina.
16. Assicurarsi che la valvola di scolo sia ben chiusa.
17. Riempire la piscina con una quantità d'acqua sufficiente a coprire la superficie (da 2,5 a 5cm) Una volta eseguita questa operazione, eliminare tutte le pieghe presenti sulla superficie partendo dal centro della piscina verso l'esterno muovendosi in senso orario.

Riempimento della piscina con acqua

ATTENZIONE: Sorvegliare la piscina durante la fase di riempimento.

1. Riempire la piscina fino alla valvola di scolo.

STOP

2. Chiudere l'acqua. Verificare che l'acqua non si accumuli su un lato della piscina; in tal caso significa la piscina non è in piano. Se così fosse, far defluire l'acqua e livellare il terreno (Vedere Fig. 10). Non cercare di spostare la piscina piena d'acqua - rischio di lesioni o danni alla piscina.
- NOTA:** La piscina potrebbe contenere una pressione elevata. Rigonfiamenti o lati irregolari indicano che la piscina non è collocata correttamente; in tal caso, i lati potrebbero scoppiare e l'acqua potrebbe rovesciarsi improvvisamente fuori, causando gravi danni a persone e/o danni materiali.
3. Se la piscina è livellata, riempirla fino alla valvola della pompa più in basso.

STOP

4. Chiudere l'acqua. Verificare che le valvole siano ben chiuse.
5. Riempire la piscina fino all'90% della sua capacità (Vedere Fig. 9).
- NON RIEMPIRE ECCESSIVAMENTE** la piscina in quanto potrebbe smontarsi. In caso di forte pioggia è necessario lasciar defluire un pò d'acqua per garantire sempre un livello ottimale.
6. Verificare la presenza di eventuali fuoriuscite d'aria in corrispondenza di valvole o e controllare il tappeto per individuare evidenti perdite d'acqua. Aggiungere i prodotti chimici solo dopo aver eseguito questa operazione.
7. In caso di perdite, riparare la piscina utilizzando la toppa di riparazione adesiva da utilizzare sott'acqua in dotazione. Fare riferimento alle FAQ per maggiori informazioni.

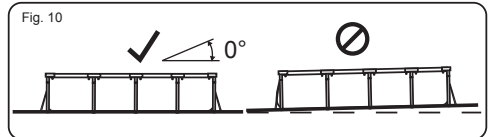
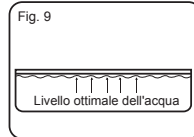
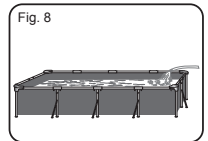

NOTA: Le immagini sono solo a scopo illustrativo e potrebbero non corrispondere a quelle del prodotto. Immagini non in scala.

ATTENZIONE: Non utilizzare la pompa quando nella piscina ci sono delle persone. Durante la stagione in cui si utilizza la piscina è necessario attivare il sistema filtrante ogni giorno e per un tempo sufficiente a garantire il completo ricambio dell'acqua contenuta nella piscina.

MANUTENZIONE DELLA PISCINA

AVVERTENZA: Attenersi scrupolosamente alle presenti istruzioni relative alla manutenzione per scongiurare lesioni personali, specialmente per i bambini. Il trattamento dell'acqua della piscina è essenziale per la sicurezza degli utenti. Un uso errato dei prodotti chimici può causare danni a cose e persone.

NOTA: La pompa serve a far circolare l'acqua e a filtrare le piccole particelle. Per garantire la pulizia e l'igiene della piscina, è necessario aggiungere prodotti chimici.

1. Si consiglia di non riempire la piscina con acqua di captazione, acqua di perforazione, o di pozzo di drenaggio: queste acque in genere contengono sostanze organiche inquinanti compresi nitrati e fosfati. Si consiglia di riempire le piscine con acqua della rete pubblica.
2. Tenere l'acqua sempre pulita e utilizzare prodotti chimici per la pulizia delle piscine. La mancanza di igiene dell'acqua può essere rischiosa per la salute. Si consiglia di utilizzare disinfettanti, flocculanti, acidi o prodotti chimici alcalini per trattare la piscina.
3. Pulire regolarmente il rivestimento in PVC con un aspiratore per piscine e spazzole non abrasive.
4. Per tutta la stagione estiva, il sistema di filtraggio dell'acqua deve essere azionato ogni giorno per pulire tutta l'acqua della piscina.
5. Controllare la cartuccia del filtro (o la sabbia in un filtro a sabbia) regolarmente e sostituire le cartucce sporche (o la sabbia).
6. Accertarsi regolarmente che le viti, i bulloni e le parti metalliche siano prive di ruggine. Se necessario, sostituire i componenti arrugginiti.
7. Quando piove, accertarsi che l'acqua non superi il livello indicato. Se l'acqua supera il livello specificato, svuotare la piscina fino a raggiungere il livello corretto.
8. Non adoperare la pompa in presenza di persone nella piscina.
9. Coprire la piscina quando non viene utilizzata.
10. Per il trattamento dell'acqua della piscina, il valore pH è molto importante.

ATTENZIONE: Non lasciare la piscina svuotata all'aperto.

I seguenti parametri assicurano una buona qualità dell'acqua

Parametri	Valori
Chiarezza dell'acqua	Acqua limpida fino al fondo della piscina
Colore dell'acqua	Non deve essere osservato nessun colore
Torbidità in FNU/NTU	max 1,5 (preferibilmente meno di 0,5)
La concentrazione di nitrati superiore a quella di riempimento dell'acqua in mg/l	max 20
Carbonio organico totale (TOC) in mg/l	max 4,0
Potenziale Redox contro Ag/AgCl 3,5 m KCl in mV	min 650
Valore pH	da 6,8 a 7,6
Cloro attivo libero (senza acido cianurico) in mg/l	da 0,3 a 1,5
Cloro libero usato in combinazione con l'acido cianurico in mg/l	da 1,0 a 3,0
Acido cianurico in mg/l	max 100
Cloro combinato in mg/l	max 0,5 (preferibilmente vicino a 0,0 mg/l)

Riparazione

Controllare che la piscina non abbia perdite dalle valvole o dalle cuciture, controllare il telone per eventuali perdite d'acqua evidenti. Fino a che ciò non è stato fatto, non aggiungere prodotti chimici. **NOTA:** In caso di perdite, riparare la piscina utilizzando la toppa di riparazione adesiva da utilizzare sott'acqua in dotazione. Fare riferimento alle FAQ per maggiori informazioni.

Smontaggio

1. Svitare il tappo della valvola sulla parte esterna della piscina girando in senso antiorario e rimuoverlo.
 2. Collegare l'adattatore a un'estremità della canna, posizionando l'altra estremità nell'area di scolo dell'acqua contenuta nella piscina (verificare le normative locali che regolamentano il deflusso dell'acqua).
 3. Avvitare in senso orario l'anello di controllo dell'adattatore del tubo alla valvola di scarico. In tal modo, la valvola di scarico si apre e si avvia automaticamente lo scarico dell'acqua. **ATTENZIONE:** È possibile controllare il flusso dell'acqua regolando il serratubo.
 4. Una volta terminato il deflusso dell'acqua, svitare il serratubo per chiudere la valvola.
 5. Staccare la canna.
 6. Riavvitare il tappo sulla valvola di scolo.
 7. Lasciare fuoriuscire l'aria dalla piscina.
- ATTENZIONE:** Non lasciare all'aperto la piscina ormai vuota.

Conservazione e preparazione per la stagione invernale

1. Rimuovere tutti gli accessori e i ricambi della piscina; pulirli e asciugarli prima di conservarli.
2. Quando la piscina è completamente asciutta, spargere polvere di talco per evitare che le pareti della piscina si incollino tra loro, quindi ripiegarla con cura. Se la piscina non è completamente asciutta, potrebbe ammuffirsi e il rivestimento della piscina potrebbe danneggiarsi.
3. Conservare il rivestimento e gli accessori in un luogo asciutto con una temperatura moderata tra 5°C/41°F e 38°C/100°F.
4. Durante i periodi piovosi, la piscina e i relativi accessori devono essere conservati attenendosi alle istruzioni sopra fornite.
5. Se la piscina non viene svuotata correttamente, potrebbero verificarsi gravi lesioni personali e/o danni a oggetti e beni.
6. Si consiglia vivamente di smontare la piscina durante la bassa stagione (mesi invernali). Conservare in un luogo asciutto e fuori dalla portata dei bambini.

Domande frequenti (FAQ)

1. Dove si può installare la piscina Frame Set?

La piscina può essere installata su quasi tutte le superfici piane, solide e uniformi. Non utilizzare sabbia per livellare il terreno in quanto non garantisce la necessaria stabilità. Il terreno deve essere perfettamente livellato. Non installare la piscina su vialetti, pedane d'ingresso, piattaforme e zone in ghiaia o asfaltate. Il terreno sottostante deve essere sufficientemente solido per resistere al peso e alla pressione dell'acqua (terreni fangosi e sabbiosi o superfici poco solide non sono quindi idonei). È anche possibile utilizzare una base in cemento, facendo però attenzione a non trascinare la piscina sulla superficie per evitare abrasioni e strappi del rivestimento. Se la piscina viene montata su un prato, è consigliabile estirpare l'erba in corrispondenza del punto di installazione per evitare che marisca, causando odori sgradevoli e fanghiglia. Alcuni tipi di erbacce che crescono sotto il rivestimento possono danneggiarlo, così come i cespugli e le piante rampicanti sui lati della piscina. Se necessario, tagliare la vegetazione intorno alla piscina. Inoltre, utilizzare un tappeto per proteggere la base della piscina.

2. Come ci si accorge che la piscina è stata montata su un terreno non livellato?

Se la piscina presenta un rigonfiamento su un lato, significa che il montaggio non è stato eseguito su un terreno livellato. Svuotare quindi la piscina e spostarla su una superficie adatta, evitando così che l'eccessiva pressione esercitata dall'acqua in corrispondenza delle giunture determini il crollo della struttura e causi lesioni, anche letali, e/o danni agli oggetti personali. Riempire la piscina seguendo attentamente le istruzioni riportate nel manuale d'uso, in modo da non sprecare acqua e spostare con facilità il prodotto per livellare il terreno sottostante quando la piscina non è ancora piena.

3. È possibile riempire la piscina con un'autobotte?

Bestway consiglia di utilizzare una canna da giardino a bassa pressione per il riempimento della piscina. Se è necessario ricorrere a un'autobotte, è meglio utilizzare prima la canna da giardino per riempire la piscina con un paio di centimetri d'acqua ed eliminare così le pieghe che si sono formate sul fondo. Per evitare danni, utilizzare un'autobotte con regolazione del flusso d'acqua. Per assicurarsi che la piscina sia livellata, fermarsi ad ogni passaggio secondo quanto riportato nel manuale d'istruzioni. Bestway declina qualsiasi responsabilità in merito a danni causati dal riempimento della piscina tramite autobotti.

4. Fino a che punto deve essere riempita la piscina?

La piscina deve essere riempita per l'90% della sua capacità, vale a dire fino a sotto l'anello gonfiabile. Non riempire mai la piscina oltre questo livello e considerare lo spostamento d'acqua causato dall'entrata di persone nella piscina. A causa dell'evaporazione o del normale uso della piscina, nel corso della stagione potrebbe essere necessario aggiungere dell'acqua.

5. La piscina perde. Come si ripara?

Non è necessario svuotare la piscina per riparare eventuali forature. Per riparare le pareti interne della piscina, presso i rivenditori locali di piscine e accessori sono disponibili pezzi di riparazione autoadesive resistenti all'acqua. Utilizzare invece gli adesivi forniti per la riparazione delle pareti esterne. Per le forature interne, pulire la parte danneggiata eliminando ogni traccia di olio ed eventuali alghe. Tagliare una pezza circolare delle dimensioni sufficienti a coprire il buco ed applicarla sulla parte immersa nell'acqua. Per una maggiore resistenza, applicare la pezza adesiva anche sulla parete esterna della piscina. Se il taglio è alla base della piscina, utilizzare solo una pezza adesiva e posizionarci sopra un peso per fare in modo che aderisca perfettamente. Per riparare l'anello superiore, gonfiarlo in modo da individuare il foro. Una volta individuata, contrassegnare la foratura in modo che sia chiaramente visibile e applicare la pezza adesiva facendo pressione. A questo punto, sgonfiare leggermente l'anello per ridurre la pressione sulla pezza. Se l'anello è completamente sgonfio e la piscina è vuota, posizionare sopra la pezza un peso per facilitarne l'adesione e aspettare almeno 12 ore prima di riempire con acqua.

6. Dove si acquistano le cartucce del filtro e con che frequenza vanno sostituite?

Le cartucce del filtro da utilizzare con la pompa a filtro sono disponibili presso il negozio in cui è stata acquistata la piscina. In alternativa, è possibile rivolgersi a numerosi rivenditori di accessori per piscine. Se non si riescono a trovare le cartucce, chiamare il numero verde Bestway per conoscere il punto vendita più vicino che le tiene a magazzino. Le cartucce devono essere sostituite ogni due settimane, a seconda dell'uso della piscina. Controllare il filtro su base settimanale e rimuovere l'eventuale sporco utilizzando una canna da giardino. **Nota:** Scollegare la pompa dalla rete elettrica prima di controllare la cartuccia del filtro. Per maggiori informazioni sull'acquisto delle cartucce, visitare il sito web www.bestwaycorp.com

7. Quante volte all'anno è necessario cambiare l'acqua nella piscina?

Dipende dalla frequenza di utilizzo, dall'aggiunta di prodotti chimici e dal fatto che la piscina sia stata coperta correttamente o meno. Seguendo le indicazioni fornite, è possibile utilizzare la stessa acqua per l'intera stagione estiva. Per maggiori informazioni e per suggerimenti su come mantenere pulita l'acqua, contattare il rivenditore locale di prodotti chimici per piscine.

8. È necessario smontare la piscina durante l'inverno?

Sì, in quanto il terreno sul quale poggia potrebbe cedere a causa del peso del ghiaccio e della neve. Inoltre, le pareti in PVC potrebbero danneggiarsi. Bestway consiglia di smontare la piscina con temperature inferiori a 8°C / 45°F e di conservarla in un locale chiuso a una temperatura compresa tra 5°C / 41°F e 38°C / 100°F, lontano dalla portata dei bambini, da sostanze chimiche e dall'attacco dei roditori.

9. Cosa fare se la piscina si scolora?

Lo scolorimento del rivestimento interno della piscina può essere causato dall'uso eccessivo di prodotti chimici, proprio come avviene per un costume ripetutamente a contatto con acqua al cloro.

10. Quanti anni dura la piscina?

Non c'è alcun limite di durata della piscina. Naturalmente, seguendo le istruzioni relative alla cura, la manutenzione e la conservazione riportate nel manuale d'uso è possibile prolungarne la vita. Il montaggio, l'uso e la manutenzione non corretta potrebbero danneggiare il prodotto.

11. È necessario usare una pompa a filtro con una piscina Bestway?

Certamente. Si consiglia vivamente di utilizzare una pompa filtrante che manterrà la pulizia dell'acqua.

12. A cosa serve principalmente la pompa a filtro?

La funzione più importante di una pompa filtrante è l'eliminazione di ogni tipo di impurità dall'acqua con l'ausilio di una cartuccia filtrante e prodotti chimici per la sterilizzazione.

13. Non riesco a trovare i sostegni verticali della piscina. Perché?

I sostegni verticali sono all'interno delle barre superiori

Garanzia limitata del produttore BESTWAY®

Il prodotto acquistato è coperto da una garanzia limitata. Bestway® garantisce che il prodotto è privo di difetti di fabbrica; in caso di difetti, il prodotto verrà sostituito.

La seguente disposizione è valida solo all'interno degli Stati membri dell'Unione europea. La garanzia limitata BESTWAY non avrà alcun effetto sulle disposizioni di legge della Direttiva 1999/44/CE.

Per utilizzare la garanzia, compilare questo modulo e inviarlo assieme a una copia della ricevuta di acquisto al centro post-vendita Bestway locale. Per l'applicazione della garanzia, il centro post-vendita Bestway potrebbe chiedere l'invio di una parte del componente difettoso (ad es. il ritaglio del numero del lotto di produzione o la valvola di scarico). Prima di inviare i documenti, rivolgersi al centro post-vendita Bestway per ricevere le istruzioni dettagliate sugli elementi da fornire per l'applicazione della garanzia.

Bestway® non è responsabile per danni economici dovuti ai costi dell'acqua o dei prodotti chimici. Bestway® non sostituisce i prodotti se ritiene che siano stati utilizzati in maniera non corretta o non conforme alle istruzioni riportate nel manuale d'uso.

La garanzia rilasciata da Bestway copre eventuali difetti di fabbricazione scoperti all'apertura dell'imballo o durante l'uso del prodotto, ed è valida solo se l'apparecchiatura è stata utilizzata correttamente, in conformità alle avvertenze e alle istruzioni riportate nel manuale dell'utente. La garanzia è valida solo se il prodotto non è stato modificato. Conservare e utilizzare il prodotto in conformità alle raccomandazioni tecniche.

La garanzia limitata è valida nel periodo indicato sopra. La data di inizio validità della garanzia è la data di acquisto riportata sulla fattura o sulla ricevuta di acquisto originale.

Scegliere il tipo di piscina:

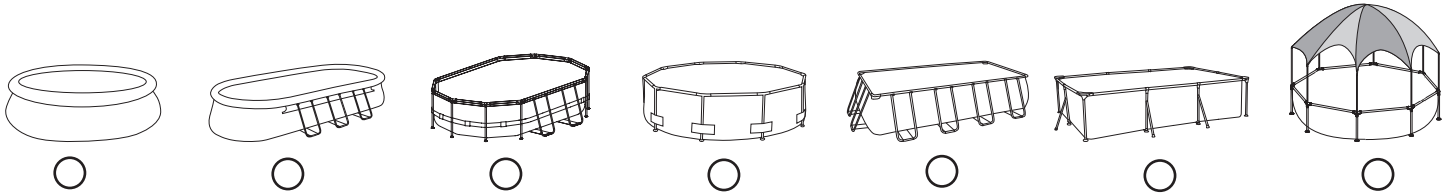

Data di acquisto: _____ Codice cliente: _____

A: Assistenza Bestway® Data: _____

FAX/EMAIL/TEL: fare riferimento ai dati relativi al proprio paese, riportati sul retrocopertina o reperibili sul sito Web: www.bestwaycorp.com
Fornire il proprio indirizzo completo. **Nota:** se si fornisce un indirizzo incompleto, la spedizione potrebbe subire ritardi.
Bestway si riserva il diritto di addebitare i costi di riconsegna di merce non recapitata per cause imputabili al destinatario.

INFORMAZIONI INDISPENSABILI: INDICARE L'INDIRIZZO DI SPEDIZIONE

Nome e Cognome: _____ Indirizzo: _____

CAP: _____ Rivenditore: _____

Nazione: _____ Città: _____

Cellulare: _____ Telefono: _____

Fax: _____ E-mail: _____

Scrivere il numero di lotto e il codice dell'articolo indicati accanto alla valvola di scarico

Numero lotto: _____ Codice articolo: _____

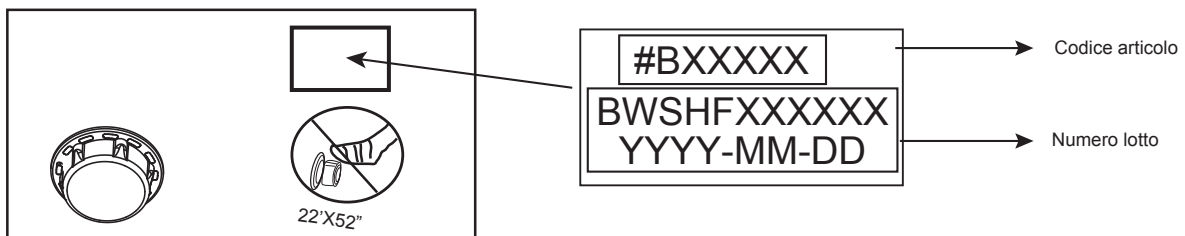

Descrizione del problema

Il prodotto è strappato/perde Saldatura difettosa Anello superiore difettoso Valvola di scarico difettosa

Altro (specificare) Componenti mancanti (utilizzare il codice delle parti mancanti, reperibile nel manuale per l'utente.)

IMPORTANTE: VERRANNO SOSTITUITI SOLO I COMPONENTI DANNEGGIATI, NON TUTTO IL PRODOTTO.

Bestway si riserva il diritto di richiedere prove fotografiche o l'invio dei componenti difettosi per ulteriori verifiche. Per ottenere la migliore assistenza possibile, le informazioni fornite devono essere complete.

PER CONSULTARE LE DOMANDE FREQUENTI, SCARICARE I MANUALI, VISUALIZZARE I VIDEO O REPERIRE RICAMBI,

VISITATE IL NOSTRO SITO WEB: www.bestwaycorp.com

I VIDEO SONO DISPONIBILI ANCHE SUL NOSTRO CANALE BESTWAY SU YOUTUBE: <http://youtube.com/user/BestwayService>

Bestway®

PISCINES À STRUCTURE SPLASH NOTICE D'UTILISATION





Visitez la chaîne YouTube de Bestway 



Voir ci-dessous pour les descriptions des pièces.

Liste des composants :

REMARQUE : Certaines pièces ont déjà été installées sur la piscine.

#01  X1	#02  X4	#03  X1	#04  X1	#05  X2
Bâche	Rustine adhésive à utiliser sous l'eau #F1B417	Adaptateur de tuyau #P6D1419	Bouchon de la vanne de vidange #P6D1158	Obturation #P6D1418

Description du Produit

Article n°	Dimensions	Type de kit	Accessoires
#56401	2.21 m x 1.50 m x 43 cm (87 po x 59 po x 17 po)	Kit pour piscine hors sol	/
#56402	2.39 m x 1.50 m x 58 cm (94 po x 59 po x 23 po)	Kit pour piscine hors sol	/
#56403	2.59 m x 1.70 m x 61 cm (102 po x 67 po x 24 po)	Kit pour piscine hors sol	/
#56404	3.00 m x 2.01 m x 66 cm (118 po x 79 po x 26 po)	Kit pour piscine hors sol	/
#56405	4.00 m x 2.11 m x 81 cm (157 po x 83 po x 32 po)	Kit pour piscine hors sol	/
#56411 #56412	3.00 m x 2.01 m x 66 cm (118 po x 79 po x 26 po)	Kit pour piscine hors sol	☒ Système de Filtration
#56424 #56425	4.00 m x 2.11 m x 81 cm (157 po x 83 po x 32 po)	Kit pour piscine hors sol	☒ Système de Filtration

ATTENTION

Avant d'installer et d'utiliser, la piscine, veuillez lire attentivement, assimiler et respecter toutes les informations contenues dans cette notice d'utilisation. Ces avertissements, instructions et consignes de sécurité portent sur certains des risques usuels associés aux loisirs aquatiques, mais ils ne peuvent pas couvrir la totalité des risques et dangers dans tous les cas. Faites toujours preuve de prudence, de discernement et de bon sens lors des activités aquatiques. Conservez ces informations afin de pouvoir vous y référer ultérieurement.

Sécurité des non-nageurs

- Une surveillance attentive, active et continue par un adulte compétent des enfants qui ne savent pas bien nager et des non-nageurs est requise en permanence (en gardant à l'esprit que le risque de noyade est le plus élevé pour les enfants de moins de cinq ans).
- Désignez un adulte compétent pour surveiller le bassin à chaque fois qu'il est utilisé.
- Il convient que les enfants qui ne savent pas bien nager ou les non-nageurs portent des équipements de protection individuelle lorsqu'ils utilisent la piscine.
- Lorsque le bassin n'est pas utilisé ou est sans surveillance, retirez tous les jouets de la piscine et ses abords afin de ne pas attirer les enfants vers le bassin.

Dispositifs de sécurité

- Pour éviter toute noyade d'enfant, il est recommandé de sécuriser l'accès au bassin par un dispositif de protection. Pour éviter que les enfants montent par la vanne d'entrée et de sortie, il est recommandé d'installer une barrière (et de sécuriser toutes les portes et fenêtres, le cas échéant) afin d'empêcher tout accès non autorisé à la piscine.
- Les barrières, couvertures, alarmes de piscines ou dispositifs de sécurité similaires sont des aides utiles, mais ils ne remplacent pas la surveillance continue par un adulte compétent.

Équipements de sécurité

- Il est recommandé de garder du matériel de sauvetage (une bouée, par exemple) près du bassin.
- Gardez un téléphone en parfait état de marche et une liste de numéros d'urgence à proximité du bassin.

Sécurité d'emploi de la piscine

- Incitez tous les utilisateurs, en particulier les enfants, à apprendre à nager.
- Apprenez les gestes qui sauvent (réanimation cardiopulmonaire) et remettez régulièrement à jour vos connaissances. Ces gestes peuvent sauver une vie en cas d'urgence.
- Expliquez aux utilisateurs de la piscine, enfants inclus, la procédure à suivre en cas d'urgence.
- Ne plongez jamais dans un plan d'eau peu profond, sous peine de blessures graves ou mortelles.
- N'utilisez pas la piscine sous l'emprise d'alcool ou de médicaments susceptibles de réduire votre capacité à utiliser la piscine en toute sécurité.
- Si la piscine est recouverte d'une couverture, retirez-la entièrement de la surface de l'eau avant d'entrer dans le bassin.
- Traitez l'eau de votre piscine et instaurez de bonnes pratiques d'hygiène afin de protéger les utilisateurs des maladies liées à l'eau. Consultez les consignes de traitement de l'eau données dans la notice d'utilisation.
- Stockez les produits chimiques (produits de traitement de l'eau, de nettoyage ou de désinfection, par exemple) hors de portée des enfants.
- Utilisez les pictogrammes décrits ci-dessous. Les pictogrammes doivent être affichés dans une position visible à moins de 2 000 mm de la piscine.



Garder les enfants sous surveillance dans l'environnement aquatique. Ne pas plonger.

- Placez les échelles amovibles sur une surface horizontale.
- Quels que soient les matériaux utilisés pour la construction de la piscine, les surfaces accessibles doivent être régulièrement contrôlées afin d'éviter les blessures.
- Vérifiez régulièrement les boulons et les vis ; éliminez les écailles ou toute arête vive pour éviter les blessures.
- **ATTENTION** : Ne laissez pas la piscine vide à l'extérieur. La piscine vide est susceptible de se déformer et/ou d'être emportée par le vent.
- Si vous avez une pompe de filtration, reportez-vous à la notice d'instructions de la pompe. **ATTENTION** ! Il est interdit d'utiliser la pompe quand des gens se trouvent à l'intérieur de la piscine !
- Si vous avez une échelle, reportez-vous à la notice d'instructions de l'échelle.
- **ATTENTION** ! L'utilisation d'une piscine implique le respect des consignes de sécurité décrites dans la notice d'entretien et d'utilisation. Pour prévenir toute noyade ou autres blessures graves, accorder une attention particulière à la sécurisation de l'accès à la piscine pour les enfants de moins de 5 ans et, pendant la période de baignade, les maintenir en permanence sous la surveillance d'un adulte.

À lire attentivement et à conserver pour consultation ultérieure.

Merci d'avoir acheté une piscine Bestway. Afin de vous assurer le divertissement maximal et le maximum de sécurité dans l'usage de votre piscine, veuillez suivre les instructions d'installation contenues dans le DVD inclus dans l'emballage ainsi que les instructions de sécurité de votre manuel.

L'installation prend habituellement 10 minutes environ avec 2-3 personnes, à l'exclusion des ouvrages de terre et du remplissage. (Pour piscines 2.21 m x 1.50 m x 43 cm / 87 po x 59 po x 17 po, 2.39 m x 1.50 m x 58 cm / 94 po x 59 po x 23 po)

L'installation prend habituellement 20 minutes environ avec 2-3 personnes, à l'exclusion des ouvrages de terre et du remplissage. (Pour piscines 2.59 m x 1.70 m x 61 cm / 102 po x 67 po x 24 po, 3.00 m x 2.01 m x 66 cm / 118 po x 79 po x 26 po, 4.00 m x 2.11 m x 81 cm / 157 po x 83 po x 32 po)

Les pièces ci-dessous sont pour la piscine à structure en acier.

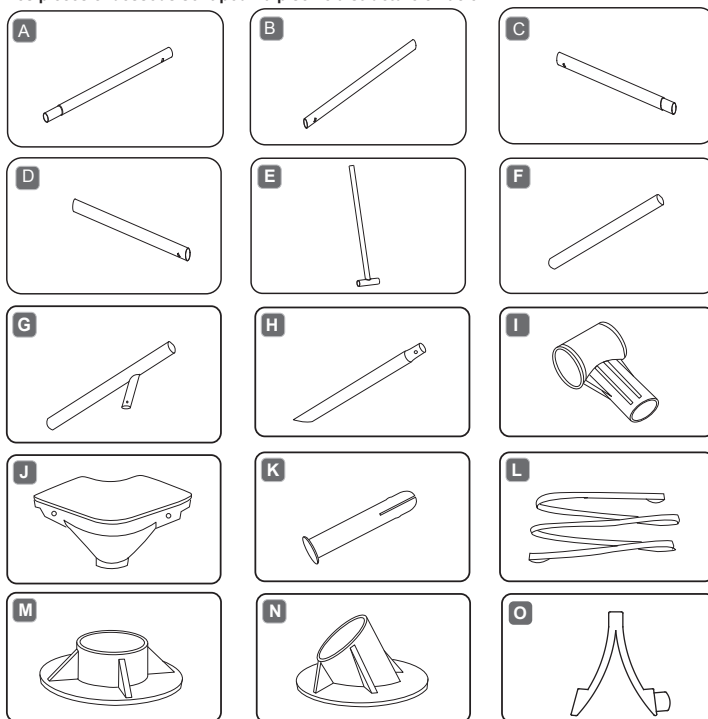

Consultez les FAQ pour obtenir des informations supplémentaires. Les dessins ne sont pas à l'échelle.

N°	Nom	87po x 59po x 17po		94po x 59po x 23po		102po x 67po x 24po	
		Q.Té	Pièce détachée n°	Q.Té	Pièce détachée n°	Q.Té	Pièce détachée n°
1	Bâche	1	56401ASS17	1	56402ASS17	1	56403ASS17
A	Traverse supérieure A	2	P61050	2	P61055	4	P61060
B	Traverse supérieure B	2	P61052	2	P61057	2	P61062
C	Traverse supérieure C	2	P61053	2	P61058	2	P61063
D	Traverse supérieure D	2	P61054	2	P61054	2	P61064
E	T Support	/	/	4	P61059	6	P61065
F	Montant vertical de la piscine	8	P61051	4	P61056	4	P61061
I	Raccord en plastique en T	4	P61015	4	P61015	6	P61015
J	Siège d'angle	4	P61016	4	P61016	4	P61016
K	Cheville de raccord	8	P61020	8	P61020	8	P61020
M	Socle	8	P61026	4	P61026	4	P61026
		118po x 79po x 26po		157po x 83po x 32po			
		Q.Té	Pièce détachée n°	Q.Té	Pièce détachée n°		
1	Bâche	1	56404ASS17	1	56405ASS17		
A	Traverse supérieure A	4	P61067	6	P61071		
B	Traverse supérieure B	2	P61068	2	P61072		
C	Traverse supérieure C	2	P61069	2	P61073		
D	Traverse supérieure D	2	P61070	2	P61075		
F	Montant vertical de la piscine	4	P61421	4	P61074		
G	Montant vertical de	6	P61066	8	P61076		
H	Pied de support latéral	6	P61018	8	P61019		
I	Raccord en plastique en T	6	P61015	8	P61021		
J	Siège d'angle	4	P61016	4	P61022		
K	Cheville de raccord	8	P61020	8	P61020		
L	Longue courroie du bas	3	P6895	4	P6896		
M	Socle	10	P61026	12	P61010		
N	Socle du pied de support latéral	6	P61017	8	P61017		
O	Support latéral Ø25 Cheville à ressort	6	P61576	8	P61576		

Structure:

Avant de monter votre piscine, prenez quelques minutes pour contrôler toutes les pièces et pour vous familiariser avec leur position.

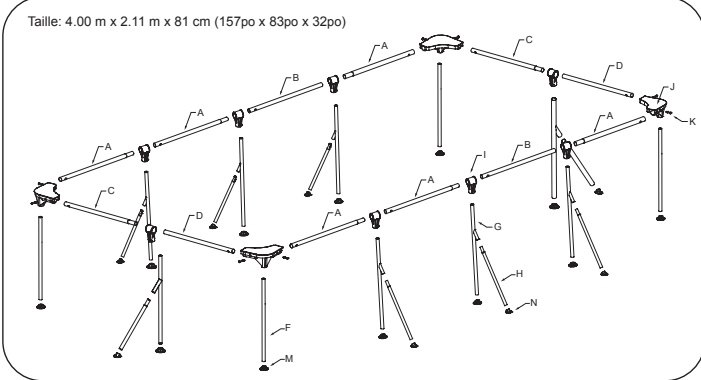
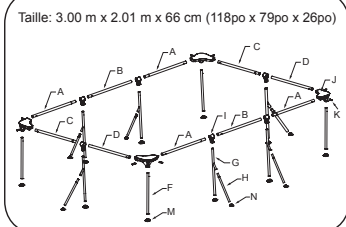
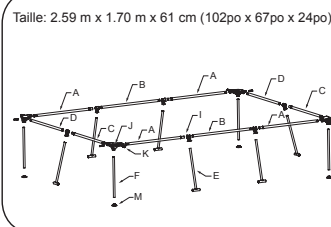
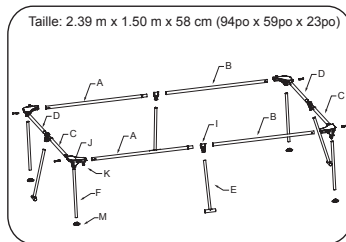
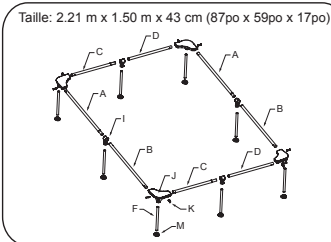

CHOISIR L'EMPLACEMENT CORRECT

REMARQUE: La piscine doit être montée sur une surface complètement plate et nivelée. N'installez pas SVP la piscine si la surface est inclinée ou en pente.

Condition correcte pour installer la piscine:

- L'emplacement choisi doit pouvoir supporter uniformément le poids pendant toute la durée d'installation de la piscine, en outre, l'emplacement doit être plat et doit être dénué d'objets et débris, y compris des cailloux et des brindilles.
 - Nous recommandons de positionner la piscine loin d'objets que les enfants pourraient utiliser pour grimper dans la piscine.
- REMARQUE:** Placer la piscine près d'un système d'évacuation adéquat pour traiter tout surplus ou pour vidanger la piscine.

Conditions incorrectes pour installer la piscine:

- Sur un sol irrégulier, la piscine pourrait s'affaisser provoquant de graves lésions personnelles et/ou des dommages aux biens personnels et cela annulerait la garantie et empêcherait toute réclamation.
 - Ne pas utiliser de sable pour créer une base de niveau ; le sol doit être creusé si nécessaire.
 - Directement sous des lignes électriques aériennes ou des arbres. Assurez-vous que l'emplacement ne contient pas de tuyaux souterrains, de lignes ou câbles de quelque sorte que ce soit.
 - Ne pas installer la piscine sur des routes, des ponts, des plate-formes, des surfaces en graviers ou en asphalte. L'emplacement choisi doit être suffisamment ferme pour résister à la pression de l'eau ; boue, sable, sol mou ou goudron ne sont pas adaptés.
 - L'herbe ou toute autre végétation sous la piscinemourra et est susceptible de provoquer des odeurs et le développement de boue, nous vous recommandons donc d'enlever toute l'herbe de l'emplacement choisi pour la piscine.
 - Éviter les zones où des plantes agressives et des espèces de mauvaises herbes pouvant pousser à travers le revêtement posé au sol sont susceptibles de se développer
- REMARQUE:** Vérifier avec votre conseil municipal les règlements liés aux barrières, enceintes, éclairage et dispositifs de sécurité et assurez-vous que vous conformez à toutes les lois.
- REMARQUE:** Si vous disposez d'une pompe filtrante, consultez le manuel de la pompe pour connaître les instructions.
- REMARQUE:** L'échelle doit être adaptée à la taille de la piscine et doit être utilisée uniquement pour entrer et sortir de la piscine. Il est interdit de dépasser la charge permise sur l'échelle. Vérifiez régulièrement si l'échelle est convenablement assemblée.

Installation

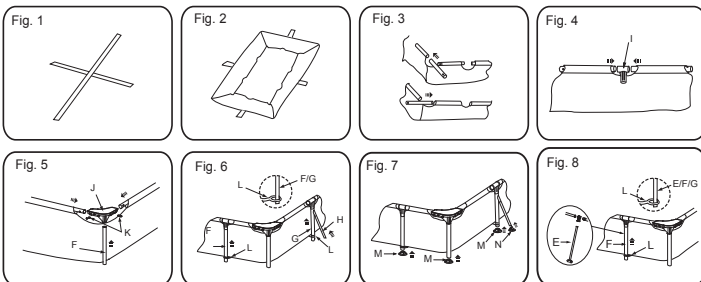

Le montage de la piscine tubulaire peut être réalisé sans outils.

REMARQUE: Il est important d'assembler la piscine dans l'ordre indiqué ci-dessous. Installez votre piscine selon les illustrations ci-dessus.

- Étalez toutes les pièces et contrôlez que vous avez la quantité correcte comme indiqué dans la liste des pièces. Si vous avez perdu quelque pièce, ne montez pas la piscine mais contactez notre Service Client pour assistance.
- REMARQUE:** Les montants verticaux sont emballés à l'intérieur des traverses supérieures.
- Si la piscine a été achetée avec un tapis de sol, étalez-le soigneusement à l'endroit choisi. Cette piscine peut avoir été achetée avec une pompe de filtration Bestway, si une pompe est utilisée (recommandée et également disponible séparément) la piscine doit être située à proximité d'une prise.
- Placez les sangles de pied (L) sur le sol (Voir Fig. 1). Il y a plusieurs longueurs de sangles de pied (L), assurez-vous d'utiliser les tailles correctes au bon emplacement.
- Déployez la piscine et placez-la sur les sangles de pied (L). Vérifiez qu'elle reste debout (Voir Fig. 2). Laissez-la au soleil pendant 1 heure ou plus et la piscine sera ainsi plus flexible pendant le montage.
- Tournez la piscine afin que la vanne de vidange soit proche de l'endroit où vous prévoyez de vidanger l'eau et que les vannes de la pompe soient en face de la sortie pour la pompe de filtration en option.
- ATTENTION:** Ne traînez pas la piscine sur le sol afin d'éviter qu'elle ne soit perforée par des objets pointus. Bestway Inflatables n'est pas responsable pour les dommages causés à la piscine par une mauvaise manipulation ou par le non respect de ces instructions.
- Insérez toutes les traverses supérieures dans les manchons au sommet de la piscine (Voir Fig. 3). Les combinaisons de traverses supérieures sont différentes selon les tailles des piscines, voir la Section Structure pour plus de détails.
- Au centre de l'ouverture de chaque manchon, insérez les deux extrémités des traverses supérieures dans le raccord (I). (Voir Fig. 4)
- REMARQUE:** Pour chaque raccord, assurez-vous que les traverses supérieures soient correctement insérées.
- Dans les coins, insérez les traverses supérieures dans les sièges d'angle (J). Insérez les chevilles de raccord (K) dans les ouvertures prévues à cet effet en bloquant les traverses supérieures en position. (Voir Fig. 5)
- Insérez les montants verticaux de la piscine (F) dans le bas des sièges d'angle (J). (Voir Fig. 5)
- Sur les côtés du rectangle, introduisez le support en T (E), les montants verticaux de la piscine (F) ou les montants verticaux en Y de la piscine (G,H) dans les trous verticaux des raccords (I). (voir Fig. 6, voir Fig. 8)
- Fixez les pieds de support latéraux (H) dans les montants verticaux en Y (G). Assurez-vous que les linguets à ressort s'enclenchent dans les orifices percés. (Voir Fig. 6)
- Sur chaque montant de la piscine placé sur les côtés du rectangle, placez les montants (E, F ou G) à travers les boucles des sangles de pied (L). Cela maintient les montants de la piscine correspondants en position. (Voir Fig. 6, Fig. 8)
- Fixez tous les socles (M&N) au bas des montants verticaux (F) et des pieds de support latéraux (H). (Voir Fig. 7)
- Testez la structure pour vous assurer que tous les raccords sont solides avant de remplir la piscine.
- Insérez les clés de robinets bleus dans l'entrée et les sorties de la paroi interne de la piscine.
- Assurez-vous que la soupape d'évacuation soit bien fermée.
- Mettez quelques centimètres d'eau dans la piscine pour couvrir le sol. Une fois que le sol de la piscine est légèrement recouvert, lissez tous les plis. Commencez par le centre de la piscine et continuez dans le sens des aiguilles d'une montre vers l'extérieur.

Remplir d'eau la piscine

ATTENTION: Ne laissez pas la piscine sans surveillance quand vous la remplissez d'eau.

- Remplissez la piscine jusqu'à la soupape d'évacuation.

ARRÊTEZ!

- Arrêtez l'eau. Contrôlez que l'eau ne se rassemble pas d'un côté pour s'assurer que la piscine est bien nivelée. Si la piscine n'est pas nivelée, enlevez l'eau et nivelez de nouveau le sol en le creusant (Voir Fig. 10). N'essayez jamais de déplacer la piscine avec de l'eau à l'intérieur, cela pourrait provoquer de graves blessures ou endommager la piscine.
- REMARQUE:** Votre piscine peut contenir une forte pression. Si votre piscine est bombée ou présente un côté irrégulier cela veut dire qu'elle n'est pas à niveau, les côtés pourraient exploser et l'eau pourrait se vider à l'improviste en provoquant des blessures graves et/ou des dégâts matériels.
- Si elle est nivelée, remplissez la piscine jusqu'à la soupape la plus basse de la pompe.

ARRÊTEZ!

- Arrêtez l'eau. Contrôlez les soupapes.
- Remplissez la piscine à 90% (Voir Fig. 9). **NE REMPLISSEZ PAS TROP** car cela pourrait provoquer un effondrement de la piscine. En cas de fortes pluies, vous devez vider suffisamment la piscine pour que le niveau reste correct.
- Contrôlez s'il y a des fuites au niveau des soupapes ou des coutures, contrôlez le tapis de sol pour vérifiez s'il y a d'évidentes pertes d'eau. N'ajoutez pas de produits chimiques avant ce contrôle.
- En cas de fuite, réparez votre piscine au moyen de la rustine résistante fournie. Reportez-vous aux FAQ pour de plus amples informations.

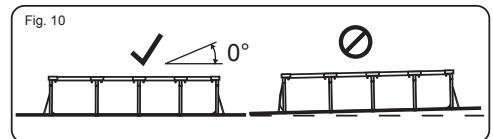
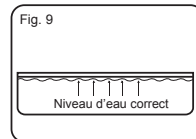
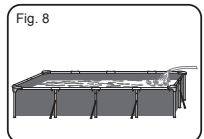

REMARQUE: Dessins uniquement pour illustration. Ils pourraient ne pas correspondre à l'appareil actuel. Ils ne sont pas à l'échelle.

ATTENTION: Ne faites pas fonctionner la pompe quand la piscine est utilisée. Pendant la saison d'utilisation de la piscine, le système de filtration doit nécessairement être fonction chaque jour, suffisamment longtemps pour assurer le renouvellement complet de l'eau.

ENTRETIEN DE LA PISCINE

ATTENTION: Si vous ne respectez pas ces consignes d'entretien, vous mettez en danger votre santé, et en particulier celle des enfants. Il est fondamental de traiter l'eau de la piscine pour la sécurité des utilisateurs. L'utilisation incorrecte de produits chimiques entraînera des dégâts matériels et des blessures.

REMARQUE: La pompe sert à faire circuler l'eau et à filtrer les petites particules. Pour que l'eau de votre piscine reste propre et saine, vous devez également ajouter des produits chimiques.

1. Il est recommandé de ne pas remplir la piscine avec de l'eau de retenue, de l'eau de forage ou de l'eau de puits : ces eaux contiennent habituellement des substances organiques polluées comprenant des nitrates et des phosphates. Il est conseillé de remplir les piscines avec de l'eau du réseau public.
2. Maintenez la piscine toujours propre et utilisez les produits chimiques corrects. L'eau insalubre est un danger sérieux pour la santé. Il est recommandé d'utiliser un désinfectant, un floculant, un acide ou des produits chimiques alcalins pour traiter votre piscine.
3. Nettoyez régulièrement la bache en PVC avec des brosses non abrasives ou un aspirateur de piscine.
4. Durant la saison, il faut faire fonctionner le système de filtration de l'eau pendant suffisamment longtemps chaque jour pour nettoyer tout le volume de l'eau dans la piscine.
5. Contrôlez régulièrement la cartouche du filtre (ou le sable dans un filtre à sable) et remplacez les cartouches sales (ou le sable).
6. Vérifiez régulièrement que les vis, les boulons et toutes les pièces métalliques ne soient pas rouillés. Remplacez-les si nécessaire.
7. S'il pleut, vérifiez que le niveau de l'eau ne dépasse pas le niveau indiqué. Si l'eau dépasse les niveaux indiqués, vidangez la piscine jusqu'au niveau indiqué.
8. Ne faites pas fonctionner la pompe quand vous utilisez la piscine.
9. Couvrez la piscine quand vous ne l'utilisez pas.
10. La valeur du pH est très importante pour le traitement de l'eau de la piscine.

ATTENTION : Ne laissez pas la piscine vide à l'extérieur.
Les paramètres suivants garantissent une bonne qualité de l'eau

Paramètres	Valeurs
Clarté de l'eau	le fond de la piscine est clairement visible
Couleur de l'eau	on ne doit remarquer aucune couleur de l'eau
Turbidité en FNU/NTU	1,5 maxi (de préférence inférieure à 0,5)
Concentration de nitrates supérieure à celle de l'eau de remplissage en mg/l	20 maxi
Carbone organique total (COT) en mg/l	4,0 maxi
Potentiel d'oxydo-réduction par rapport à Ag/AgCl 3,5 m KCl en mV	650 mini
Valeur du pH	de 6,8 à 7,6
Chlore actif libre (sans acide cyanurique) en mg/l	de 0,3 à 1,5
Chlore libre utilisé combiné avec de l'acide cyanurique en mg/l	de 1,0 à 3,0
Acide cyanurique en mg/l	100 maxi
Chlore combiné en mg/l	0,5 maxi (de préférence proche de 0,0 mg/l)

Réparation

Vérifiez que la piscine ne présente aucune fuite au niveau des vannes ou des coutures, contrôlez que le tapis de sol ne présente aucune perte d'eau visible. N'ajoutez aucun produit chimique tant que cela n'a pas été fait.

REMARQUE : En cas de fuite, réparez votre piscine au moyen de la rustine résistante fournie. Reportez-vous aux FAQ pour de plus amples informations.

Démantèlement

1. Dévissez le bouchon de la valve de vidange à l'extérieur de la piscine, dans le sens inverse des aiguilles d'une montre.
2. Branchez l'adaptateur au boyau et placez ce dernier là où vous souhaitez vider votre piscine. (Vérifiez les arrêtés municipaux en matière de vidange avant de procéder.)
3. Vissez la rondelle de contrôle de l'adaptateur du tuyau sur la vanne de vidange dans le sens des aiguilles d'une montre. La vanne de vidange sera ouverte et l'eau commencera à se vider automatiquement.
ATTENTION : L'anneau permet de contrôler le débit.
4. Une fois la vidange terminée, dévissez l'anneau de contrôle pour fermer la valve.
5. Débranchez le boyau.
6. Remettez le bouchon sur la valve de vidange.
7. Laissez la piscine sécher à l'air.

AVERTISSEMENT : Ne pas laisser une piscinette à l'extérieur, vide

Rangement et remisage

1. Enlevez tous les accessoires et toutes les pièces détachées de la piscine, puis rangez-les après les avoir lavés et séchés.
2. Une fois que la piscine est entièrement sèche, saupoudrez de talc afin d'éviter que la piscine colle et pliez-la soigneusement. Si la piscine n'est pas entièrement sèche, de la moisissure peut se former et endommager la bache de la piscine.
3. Rangez la bache et les accessoires au sec à une température modérée comprise entre 5 °C / 41 °F et 38 °C / 100 °F.
4. Pendant la saison des pluies, il faut ranger la piscine et ses accessoires comme cela est indiqué plus haut.
5. Une vidange incorrecte de la piscine peut provoquer des blessures graves et/ou des dégâts matériels.
6. Nous conseillons vivement de démonter la piscine hors saison (pendant l'hiver). Rangez-la au sec, hors de portée des enfants.

Foire Aux Questions (FAQ)

1. Quelle est une base appropriée pour la piscine Frame Set?

Presque toutes les surfaces complètement plates, compactes et nivelées peuvent être utilisées. N'utilisez pas le sable comme matériau de nivellement car il est sujet à bouger sous la piscine. Le sol doit être dégagé jusqu'à ce qu'il soit parfaitement nivelé. Ne montez pas la piscine sur une voie d'accès, une terrasse, une plateforme, du gravier ou du goudron. Le sol doit être suffisamment ferme pour supporter le poids et la pression de l'eau: la boue, le sable, la terre molle/lâche ou le goudron ne sont pas appropriés. Une base en béton peut être utilisée, mais faites attention de ne pas traîner la piscine sur cette surface car des abrasions pourraient déchirer le revêtement. Si la piscine est montée sur une pelouse, nous vous recommandons d'enlever l'herbe là où la piscine sera posée car elle mourra et cela provoquera de mauvaises odeurs / de la vase. Certains types d'herbe résistante peuvent pousser à travers le revêtement tout comme des buissons/plantes agressives à côté de la piscine. Assurez-vous de tailler la végétation proche quand c'est nécessaire. Utilisez un tapis de sol pour mieux protéger la base de la piscine.

2. Quels sont les signes d'une surface non nivelée?

Si votre piscine est plus bombée à un endroit, c'est qu'elle n'est pas de niveau. Il est alors important de la vider, puis de la réinstaller sur un emplacement de niveau, car les jointures de la piscine subissent alors une pression induite et peuvent se rompre, ce qui entraîne un déversement, des dommages à la propriété et des blessures, voire la mort.

Remplissez votre piscine d'après les directives du manuel du propriétaire. Ainsi, vous éviterez de gaspiller l'eau et la piscine pourra être déplacée facilement. Le sol sera en outre nivelé au moment approprié et non une fois la piscine pleine.

3. Puis-je faire remplir ma piscine par un service d'approvisionnement en eau?

Nous vous recommandons d'utiliser un boyau d'arrosage à faible débit pour remplir votre piscine. Toutefois, si vous devez recourir à un service d'approvisionnement en eau, il est préférable de verser au préalable 2,5 cm (1 po) d'eau au boyau d'arrosage dans votre piscine et d'y éliminer les plis. Faites appel à un service qui peut régler le débit de déversement afin d'éviter tout dommage à votre piscine. Assurez-vous aussi de respecter toutes les étapes prévues dans le manuel afin de veiller à ce que votre piscine soit de niveau. Bestway n'est pas responsable des dommages causés à la piscine par un service d'approvisionnement en eau.

4. Quelle est la hauteur correspondant à la capacité maximale de la piscine?

Remplissez la piscine jusqu'à 90% de sa capacité, soit jusque sous le boudin pneumatique. Ne dépassez jamais cette limite. Il est recommandé de prévoir de l'espace pour les déplacements d'eau provoqués par les baigneurs. Vous devrez peut-être rajouter de l'eau en cours de saison en raison de l'évaporation et de l'utilisation courante de votre piscine.

5. Il y a une fuite. Que dois-je faire pour réparer la piscine?

Il n'est pas nécessaire de vider la piscine pour réparer une perforation. Vous pouvez en effet vous procurer des rustines autocollantes applicables sous l'eau auprès du piscinier ou du quincailler le plus proche. Pour les réparations à l'extérieur, utilisez la rustine fournie. Pour les réparations à l'intérieur de la piscine, nettoyez la surface en essuyant tout dépôt d'huile ou d'algues. Dans la rustine, coupez un cercle assez large pour couvrir le trou et appliquez-le bien à l'intérieur, sous l'eau. Coupez ensuite une deuxième rustine et collez-la à l'extérieur de la piscine pour renforcer la réparation. Si le trou est dans le fond de la piscine, utilisez seulement une rustine à l'intérieur et mettez un poids dessus le temps qu'elle adhère bien à la toile. Si la perforation est dans le boudin pneumatique, gonflez le boudin pour trouver le trou, faites une marque visible pour vous repérer et appliquez la rustine en appuyant fermement. Une fois la rustine en place, dégonflez légèrement le boudin pour réduire la pression exercée sur la rustine. Si le boudin est complètement dégonflé et la piscine, vide, mettez un poids sur la rustine pour favoriser l'adhésion. Si vous réparez la piscine à sec, il est recommandé d'attendre au moins douze heures avant de la remplir.

6. Où puis-je acheter des cartouches filtrantes et à quelle fréquence dois-je les changer?

Les cartouches de filtre pour votre pompe de filtration devraient être disponibles dans le magasin où vous avez acheté votre piscine. Dans le cas contraire, de nombreux revendeurs vendent des cartouches comme accessoires. Si vous n'arrivez pas à les trouver, appelez notre numéro sans frais et nous vous aiderons à trouver un revendeur pour vous. Il faudrait changer les cartouches toutes les 2 semaines selon l'usage de la piscine. Contrôlez le filtre une fois par semaine et lavez-le au jet pour éliminer tout débris et particules. Remarque: Assurez-vous que votre pompe est débranchée de l'alimentation électrique avant de contrôler la cartouche du filtre. Vous pouvez aussi visiter notre site web www.bestwaycorp.com pour acheter les cartouches.

7. Combien de fois par année dois-je changer l'eau?

Cela dépend de l'utilisation que vous faites de votre piscine et de l'assiduité avec laquelle vous la couvrez et rectifiez l'équilibre chimique de l'eau. Si la maintenance est adéquate, l'eau devrait être utilisable tout l'été. Veuillez communiquer avec le piscinier le plus proche pour obtenir de plus amples renseignements sur les produits chimiques; celui-ci pourra vous conseiller sur la meilleure façon de garder votre eau propre.

8. Dois-je ranger ma piscine en hiver?

Oui, les piscines hors terre peuvent s'affaisser sous le poids de la glace et de la neige, et certaines toiles en PVC sont alors endommagées. Il est recommandé de ranger la piscine quand la température descend sous les 8°C (45°F). La piscine doit être rangée à température modérée, soit entre 5°C (41°F) et 38°C (100°F), à l'abri des produits chimiques et de la vermine, et hors de la portée des enfants.

9. Ma piscine pâlit. Pourquoi?

Une utilisation excessive de produits chimiques peut altérer la couleur de la toile; ce phénomène est comparable à la décoloration d'un maillot de bain au fil du temps, en raison de son utilisation répétée dans l'eau chlorée.

10. Quelle est la durée de vie de la piscine?

Il n'y a pas de limite fixe à la durée de vie de la piscine. Si vous suivez les directives du manuel du propriétaire et que vous assurez la maintenance et l'entreposage adéquats de votre piscine, vous pouvez en prolonger considérablement la durée de vie. En revanche, une installation, une utilisation ou encore une maintenance inadéquates peuvent l'endommager.

11. Recommandez-vous l'utilisation d'une pompe de filtration avec une piscine Bestway ?

Absolument ! Nous conseillons vivement d'utiliser une pompe de filtration qui maintiendra l'eau propre.

12. Quelles sont les fonctions les plus importantes de ma pompe de filtration ?

La fonction la plus importante d'une pompe de filtration est l'élimination de toute sorte d'impuretés présentes dans l'eau à l'aide d'une cartouche de filtre et de produits chimiques pour la stériliser.

13. Je n'arrive pas à trouver les montants verticaux de la piscine – pourquoi ?

Les montants verticaux sont emballés à l'intérieur des traverses supérieures.

Garantie limitée du fabricant BESTWAY®

Le produit que vous avez acheté est accompagné d'une garantie limitée. Bestway® défend sa garantie de qualité et assure, grâce à une garantie de remplacement, que votre produit ne présentera pas de vices de fabrication.

La disposition suivante n'est valable que dans les pays européens : la Directive 1999/44/CE ne sera pas affectée par cette garantie limitée BESTWAY.

Pour présenter une réclamation dans le cadre de la garantie, il faut remplir ce formulaire qui doit être envoyé au service après-vente Bestway le plus proche, accompagné d'une copie de votre attestation d'achat. Avant d'accepter toute réclamation, le service après-vente Bestway peut vous demander de lui envoyer une partie de la pièce défectueuse (par ex : une découpe du numéro du lot de production / de la vanne de vidange). Veuillez contacter le service après-vente Bestway le plus proche avant d'envoyer tout document. Il vous communiquera toutes les instructions pour présenter votre réclamation.

Bestway® ne peut être tenue pour responsable du préjudice économique dérivant des coûts des produits chimiques ou de l'eau. Bestway® ne remplacera aucun produit jugé comme ayant été endommagé par négligence ou comme ayant été utilisé sans respecter les consignes de la notice d'utilisation.

La garantie Bestway couvre les vices de fabrication découverts lors du déballage du produit ou pendant son utilisation, dans les limites d'utilisation et dans le respect des mises en garde et des instructions fournies dans la notice d'utilisation. Cette garantie ne s'applique qu'aux produits n'ayant pas été modifiés par des tiers. Le produit doit être stocké et manipulé dans le respect des recommandations techniques.

La garantie limitée est valable pour la période susmentionnée. La garantie s'applique à partir de la date de la vente indiquée sur le reçu/la facture d'origine.

Veillez choisir le type de votre piscine :

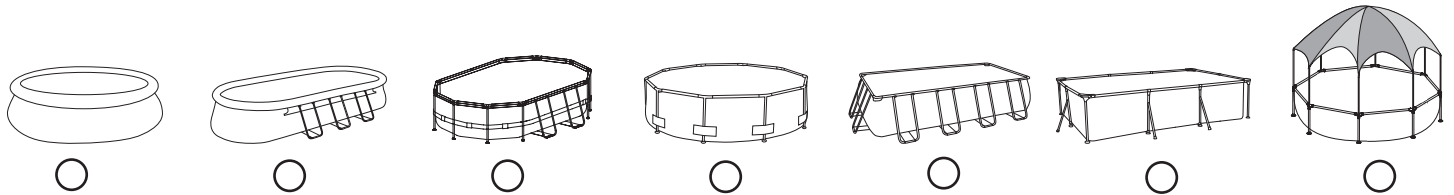

Date d'achat : _____ N° de code client : _____

À L'ATTENTION DE : Bestway® Service Department Date : _____

FAX/E-MAIL/TÉL. : Veuillez vous référer à votre pays en ce qui concerne les informations que vous trouverez au dos de la couverture ou sur notre site web : www.bestwaycorp.com
Veillez fournir votre adresse dans son intégralité. **Remarque** : les adresses incomplètes porteront à des retards d'expédition.
Bestway se réserve le droit de facturer le retour des colis non livrés quand la faute est imputable au destinataire.

INFORMATIONS REQUISES - VEUILLEZ ÉCRIRE L'ADRESSE DE LIVRAISON

Nom: _____ Adresse: _____

Code postal: _____ Distributeur: _____

Pays: _____ Ville: _____

Portable: _____ Téléphone: _____

Fax: _____ E-mail: _____

Veillez écrire le numéro du lot et le code de l'article situé à proximité de la vanne de vidange

Numéro du lot : _____ Code de l'article : _____

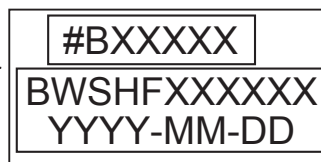
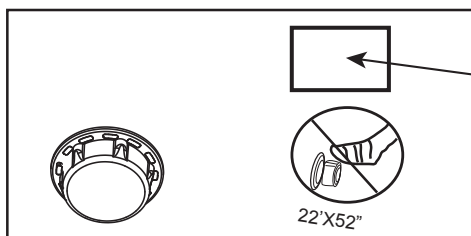

Code de l'article

Numéro du lot

Description du problème

- L'article est déchiré / Fuite Soudure défectueuse Boudin du haut défectueux Vanne de vidange défectueuse
- Autre (veuillez décrire) Partie manquante (veuillez utiliser le code pour la partie manquante. Vous pouvez le trouver sur la notice d'utilisation)

IMPORTANT: SEULE LA PIÈCE ENDOMMAGÉE SERA REMPLACÉE, PAS L'ENSEMBLE COMPLET.

Bestway se réserve le droit de demander des photographies attestant l'état défectueux des pièces ou de demander l'envoi de l'article pour des tests supplémentaires. Pour mieux vous aider, nous demandons à ce que toutes les informations que vous fournissez soient complètes.

POUR LES FAQ, MANUELS, VIDÉOS OU PIÈCES DÉTACHÉES, VEUILLEZ VISITER NOTRE SITE WEB : www.bestwaycorp.com
LES VIDÉOS SONT ÉGALEMENT DISPONIBLES SUR NOTRE CHAÎNE BESTWAY SUR YOUTUBE : <http://youtube.com/user/BestwayService>.

Bestway®

ΔΟΜΗ:
ΠΡΙΝ ΣΥΝΑΡΜΟΛΟΓΗΣΕΤΕ ΤΗΝ ΠΙΣΙΝΑ ΣΑΣ, ΑΦΙΕΡΩΣΤΕ ΛΙΓΑ ΛΕΠΤΑ ΓΙΑ ΝΑ ΕΛΕΓΞΕΤΕ ΟΛΑ ΤΑ ΜΕΡΗ ΚΑΙ ΝΑ ΕΞΟΙΚΕΙΩΘΕΙΤΕ ΜΕ ΤΗ ΘΕΣΗ ΤΟΥΣ.

ΜΕΓΕΘΟΣ: 2.21 μ. x 1.50 μ. x 43 εκστ. (87" x 59" x 17")

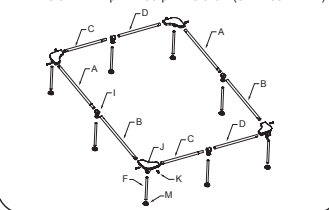

ΜΕΓΕΘΟΣ: 2.39 μ. x 1.50 μ. x 58 εκστ. (94" x 59" x 23")

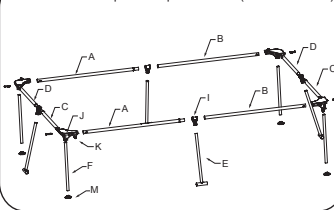

ΜΕΓΕΘΟΣ: 2.59 μ. x 1.70 μ. x 61 εκστ. (102" x 67" x 24")

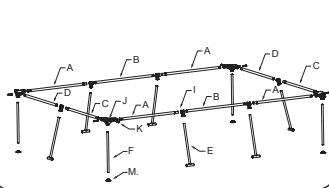

ΜΕΓΕΘΟΣ: 3.00 μ. x 2.01 μ. x 66 εκστ. (118" x 79" x 26")

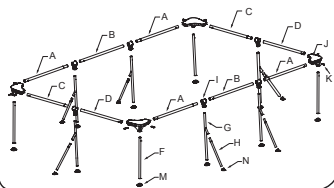

ΜΕΓΕΘΟΣ: 4.00 μ. x 2.11 μ. x 81 εκστ. (157" x 83" x 32")

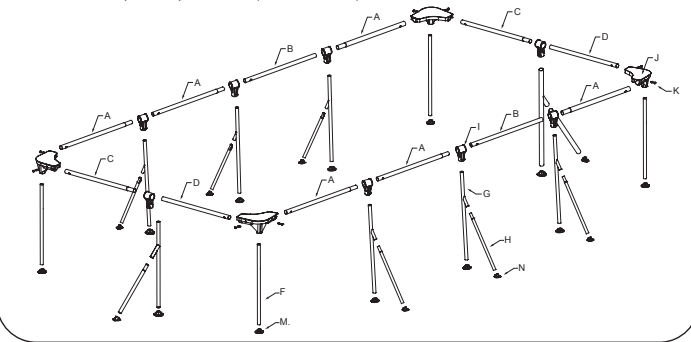

ΕΠΙΛΕΞΤΕ ΤΗ ΣΩΣΤΗ ΤΟΠΟΘΕΣΙΑ

ΣΗΜΕΙΩΣΗ: Η ΠΙΣΙΝΑ ΘΑ ΠΡΕΠΕΙ ΝΑ ΕΓΚΑΘΙΣΤΑΤΑΙ ΣΕ ΜΙΑ ΕΝΤΕΛΩΣ ΕΠΙΠΕΔΗ ΚΑΙ ΟΜΑΛΗ ΕΠΙΦΑΝΕΙΑ. ΜΗΝ ΕΓΚΑΘΙΣΤΑΤΕ ΤΗΝ ΠΙΣΙΝΑ ΑΝ Η ΕΠΙΦΑΝΕΙΑ ΕΙΝΑΙ ΕΠΙΚΛΙΝΗΣ Ή ΑΝΩΜΑΛΗ. **ΣΩΣΤΕΣ ΣΥΝΘΗΚΕΣ ΓΙΑ ΤΟ ΣΤΗΣΙΜΟ ΤΗΣ ΠΙΣΙΝΑΣ:**

- Η ΕΠΙΛΕΓΜΕΝΗ ΤΟΠΟΘΕΣΙΑ ΠΡΕΠΕΙ ΝΑ ΕΙΝΑΙ ΣΕ ΘΕΣΗ ΝΑ ΥΠΟΣΤΗΡΙΞΕΙ ΟΜΟΙΟΜΟΡΦΑ ΤΟ ΒΑΡΟΣ ΓΙΑ ΟΛΟ ΤΟ ΧΡΟΝΟ ΠΟΥ ΘΑ ΕΙΝΑΙ ΕΓΚΑΤΕΣΤΗΜΕΝΗ Η ΠΙΣΙΝΑ, ΕΠΙΠΛΕΟΝ Η ΤΟΠΟΘΕΣΙΑ ΠΡΕΠΕΙ ΝΑ ΕΙΝΑΙ ΕΠΙΠΕΔΗ ΚΑΙ ΠΡΕΠΕΙ ΝΑ ΚΑΘΑΡΙΣΤΕΙ ΑΠΟ ΟΛΑ ΤΑ ΑΝΤΙΚΕΙΜΕΝΑ ΚΑΙ ΤΑ ΥΠΟΛΕΙΜΜΑΤΑ ΣΥΜΠΕΡΙΛΑΜΒΑΝΟΜΕΝΩΝ ΠΕΤΡΩΝ ΚΑΙ ΚΛΑΔΙΩΝ.
- ΣΥΝΙΣΤΟΥΜΕ ΤΗΝ ΤΟΠΟΘΕΤΗΣΗ ΤΗΣ ΠΙΣΙΝΑΣ ΜΑΚΡΙΑ ΑΠΟ ΟΠΟΙΔΗΠΟΤΕ ΑΝΤΙΚΕΙΜΕΝΑ ΠΟΥ ΘΑ ΜΠΟΡΟΥΣΑΝ ΝΑ ΧΡΗΣΙΜΟΠΟΙΗΘΟΥΝ ΑΠΟ ΠΑΙΔΙΑ ΓΙΑ ΝΑ ΣΚΑΡΦΑΛΩΣΟΥΝ ΜΕΣΑ ΣΤΗΝ ΠΙΣΙΝΑ.
- ΣΗΜΕΙΩΣΗ:** ΤΟΠΟΘΕΤΗΣΕ ΤΗΝ ΠΙΣΙΝΑ ΚΟΝΤΑ ΣΕ ΕΝΑ ΚΑΤΑΛΛΗΛΟ ΣΥΣΤΗΜΑ ΑΠΟΧΕΤΕΥΣΗΣ ΓΙΑ ΤΟ ΧΕΙΡΙΣΜΟ ΤΩΝ ΥΠΕΡΧΕΙΜΑΛΙΣΩΝ Η ΤΗΝ ΕΚΚΕΝΩΣΗ ΤΗΣ ΠΙΣΙΝΑΣ.

ΑΝΘΡΩΣΜΕΝΕΣ ΣΥΝΘΗΚΕΣ ΓΙΑ ΤΟ ΣΤΗΣΙΜΟ ΤΗΣ ΠΙΣΙΝΑΣ:

- ΣΕ ΑΝΩΜΑΛΟ ΕΔΑΦΟΣ Η ΠΙΣΙΝΑ ΜΠΟΡΕΙ ΝΑ ΚΑΤΑΡΡΕΥΣΕΙ ΠΡΟΚΑΛΩΝΤΑΣ ΣΟΒΑΡΟ ΠΡΟΣΩΠΙΚΟ ΤΡΑΥΜΑΤΙΣΜΟ ΚΑΙ/Η ΖΗΜΙΑ ΣΕ ΠΡΟΣΩΠΙΚΗ ΠΕΡΙΟΥΣΙΑ ΑΚΥΡΩΝΟΝΤΑΣ ΤΗΝ ΕΓΓΥΗΣΗ ΚΑΙ ΕΜΠΟΔΙΖΟΝΤΑΣ ΤΙΣ ΟΠΙΕΣ ΑΞΙΩΣΕΙΣ ΑΠΟΖΗΜΙΩΣΗΣ.
- ΔΕΝ ΠΡΕΠΕΙ ΝΑ ΧΡΗΣΙΜΟΠΟΙΕΙΤΑΙ ΑΜΜΟΣ ΓΙΑ ΤΗ ΔΗΜΙΟΥΡΓΙΑ ΜΙΑΣ ΕΠΙΠΕΔΗΣ ΒΑΣΗΣ, ΤΟ ΕΔΑΦΟΣ ΠΡΕΠΕΙ ΝΑ ΑΝΑΣΚΑΦΕΙ ΕΑΝ ΕΙΝΑΙ ΑΠΑΡΑΙΤΗΤΟ.
- ΑΠΕΥΘΕΙΑΣ ΚΑΤΩ ΑΠΟ ΥΠΕΡΚΕΙΜΕΝΑ ΗΛΕΚΤΡΙΚΑ ΚΑΛΩΔΙΑ Η ΔΕΝΤΡΑ. ΒΕΒΑΙΩΘΕΙΤΕ ΟΤΙ Η ΤΟΠΟΘΕΣΙΑ ΔΕΝ ΠΕΡΙΛΑΜΒΑΝΕΙ ΥΠΟΓΕΙΟΥΣ ΣΩΛΗΝΕΣ, ΓΡΑΜΜΕΣ Η ΚΑΛΩΔΙΑ ΚΟΙΝΗΣ ΩΦΕΛΕΙΑΣ ΟΠΟΙΟΥΔΗΠΟΤΕ ΕΙΔΟΥΣ.
- ΜΗΝ ΕΓΚΑΤΑΣΤΗΣΕΤΕ ΤΗΝ ΠΙΣΙΝΑ ΣΕ ΙΔΙΩΤΙΚΟΥΣ ΔΡΟΜΟΥΣ, ΞΥΛΙΝΑ ΔΑΠΕΔΑ, ΠΛΑΤΥΦΟΡΜΕΣ, ΕΠΙΦΑΝΕΙΕΣ ΑΠΟ ΧΑΛΙΚΗ Η ΑΣΦΑΛΤΟ. Η ΕΠΙΛΕΓΜΕΝΗ ΤΟΠΟΘΕΣΙΑ ΠΡΕΠΕΙ ΝΑ ΕΙΝΑΙ ΑΡΚΕΤΑ ΣΥΜΠΛΗΡΗΣ ΓΙΑ ΝΑ ΑΝΤΕΧΕΙ ΤΗΝ ΠΙΣΗ ΤΟΥ ΝΕΡΟΥ.
- ΛΑΣΠΗ, ΑΜΜΟΣ, ΜΑΛΑΚΟ/ΧΑΛΑΡΟ ΕΔΑΦΟΣ Η ΠΙΣΙΝΑ ΔΕΝ ΕΙΝΑΙ ΚΑΤΑΛΛΗΛΑ.
- ΓΡΑΣΙΔΙ Η ΑΛΛΗ ΒΛΑΣΤΗΣΗ ΚΑΤΩ ΑΠΟ ΤΗΝ ΠΙΣΙΝΑ ΘΑ ΚΑΤΑΣΤΡΑΦΕΙ ΚΑΙ ΜΠΟΡΕΙ ΝΑ ΑΝΑΠΤΥΧΘΟΥΝ ΟΣΜΕΣ ΚΑΙ ΛΑΣΠΗ, ΣΥΝΕΠΩΣ ΠΡΟΤΕΙΝΟΥΜΕ ΝΑ ΑΦΑΙΡΕΘΕΙ ΟΛΟ ΤΟ ΓΡΑΣΙΔΙ ΑΠΟ ΤΗΝ ΕΠΙΛΕΓΜΕΝΗ ΘΕΣΗ ΓΙΑ ΤΗΝ ΠΙΣΙΝΑ.
- ΑΠΟΦΥΓΕΤΕ ΠΕΡΙΟΧΕΣ ΕΠΙΡΡΕΠΕΙΣ ΣΤΗΝ ΑΝΑΠΤΥΞΗ ΣΚΛΗΡΩΝ ΕΙΔΩΝ ΒΛΑΣΤΗΣΗΣ ΚΑΙ ΖΙΖΑΝΙΩΝ ΠΟΥ ΜΠΟΡΕΙ ΝΑ ΤΡΥΠΗΣΟΥΝ ΤΟ ΥΦΑΣΜΑ ΕΔΑΦΟΥΣ Η ΤΗΝ ΕΠΕΝΔΥΣΗ.

ΣΗΜΕΙΩΣΗ: ΕΛΕΓΞΤΕ ΜΕ ΤΗΝ ΤΟΠΙΚΗ ΑΥΤΟΔΙΟΙΚΗΣΗ ΤΟΥΣ ΚΑΝΟΝΙΣΜΟΥΣ ΠΟΥ ΑΦΟΡΟΥΝ ΣΕ ΠΕΡΙΦΡΑΣΗ, ΦΡΑΓΜΟΥΣ, ΦΩΤΙΣΜΟ ΚΑΙ ΤΙΣ ΑΠΑΙΤΗΣΕΙΣ ΑΣΦΑΛΕΙΑΣ ΚΑΙ ΕΞΑΣΦΑΛΙΣΤΕ ΟΤΙ ΣΥΜΜΟΡΦΩΝΕΣΤΕ ΜΕ ΤΗ ΝΟΜΟΘΕΣΙΑ.

ΣΗΜΕΙΩΣΗ: ΕΑΝ ΔΙΑΘΕΤΕΤΕ ΜΙΑ ΑΝΤΛΙΑ ΦΙΛΤΡΟΥ, ΑΝΑΤΡΕΣΤΕ ΣΤΟ ΕΓΧΕΙΡΙΔΙΟ ΤΗΣ ΑΝΤΛΙΑΣ ΓΙΑ ΟΔΗΓΙΕΣ.

ΣΗΜΕΙΩΣΗ: Η ΣΚΑΛΑ ΠΡΕΠΕΙ ΝΑ ΤΑΙΡΙΑΖΕΙ ΣΤΟ ΜΕΓΕΘΟΣ ΤΗΣ ΠΙΣΙΝΑΣ ΚΑΙ ΘΑ ΠΡΕΠΕΙ ΝΑ ΧΡΗΣΙΜΟΠΟΙΕΙΤΑΙ ΜΟΝΟ ΓΙΑ ΤΗΝ ΕΙΣΟΔΟ ΚΑΙ ΤΗΝ ΕΞΟΔΟ ΑΠΟ ΤΗΝ ΠΙΣΙΝΑ. ΑΠΑΓΟΡΕΥΕΤΑΙ ΝΑ ΥΠΕΡΒΑΙΝΕΤΕ ΤΟ ΕΠΙΤΡΟΛΙΜΕΝΟ ΦΟΡΤΙΟ ΤΗΣ ΣΚΑΛΑΣ. ΕΛΕΓΧΤΕ ΤΑΚΤΙΚΑ ΕΑΝ Η ΣΚΑΛΑ ΕΙΝΑΙ ΣΩΣΤΑ ΣΥΝΑΡΜΟΛΟΓΗΜΕΝΗ.

ΕΓΚΑΤΑΣΤΑΣΗ

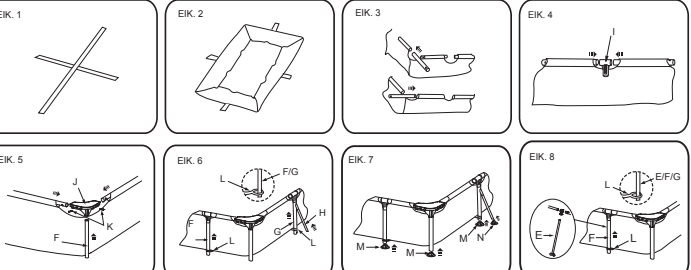

Η ΣΥΝΑΡΜΟΛΟΓΗΣΗ ΤΗΣ ΠΙΣΙΝΑΣ ΧΑΛΥΒΔΙΝΟΥ ΣΚΕΛΕΤΟΥ ΜΠΟΡΕΙ ΝΑ ΟΛΟΚΛΗΡΩΘΕΙ ΧΩΡΙΣ ΕΡΓΑΛΕΙΑ.

ΣΗΜΕΙΩΣΗ: ΕΙΝΑΙ ΣΗΜΑΝΤΙΚΟ ΝΑ ΣΥΝΑΡΜΟΛΟΓΗΣΕΤΕ ΤΗΝ ΠΙΣΙΝΑ ΜΕ ΤΗ ΣΕΙΡΑ ΠΟΥ ΠΑΡΟΥΣΙΑΖΕΤΑΙ ΠΑΡΑΚΑΤΩ. ΕΓΚΑΤΑΣΤΗΣΤΕ ΤΗΝ ΠΙΣΙΝΑ ΣΑΣ ΣΥΜΦΩΝΑ ΜΕ ΤΑ ΠΑΡΑΠΑΝΩ ΣΧΗΜΑΤΑ.

1. ΑΠΛΩΣΤΕ ΟΛΑ ΤΑ ΜΕΡΗ ΚΑΙ ΕΛΕΓΞΤΕ ΟΤΙ ΕΧΕΤΕ ΤΙΣ ΣΩΣΤΕΣ ΔΙΑΣΤΑΣΕΙΣ ΟΠΩΣ ΑΝΑΦΕΡΕΤΑΙ ΣΤΟΝ ΟΔΗΓΟ ΜΕΡΩΝ. ΑΝ ΣΑΣ ΛΕΙΠΟΥΝ ΜΕΡΗ ΜΗ ΣΥΝΑΡΜΟΛΟΓΗΣΤΕ ΤΗΝ ΠΙΣΙΝΑ. ΕΠΙΚΟΙΝΩΗΣΤΕ ΜΕ ΤΟ ΤΜΗΜΑ ΕΞΥΠΗΡΕΤΗΣΗΣ ΠΕΛΑΤΩΝ ΓΙΑ ΥΠΟΣΤΗΡΙΞΗ.
- ΣΗΜΕΙΩΣΗ:** ΤΑ ΚΑΤΑΚΟΡΥΦΑ ΠΟΔΙΑ ΠΙΣΙΝΑΣ ΕΙΝΑΙ ΣΥΣΚΕΥΑΣΜΕΝΑ ΣΤΟ ΕΞΩΤΕΡΙΚΟ ΤΩΝ ΑΝΩ ΟΔΗΓΩΝ.
2. ΕΑΝ Η ΠΙΣΙΝΑ ΑΓΟΡΑΣΤΗΚΕ ΜΕ ΥΦΑΣΜΑ ΕΔΑΦΟΣ, ΑΠΛΩΣΤΕ ΤΟ ΠΡΟΣΕΚΤΙΚΑ ΣΤΗΝ ΕΠΙΟΥΜΗΤΗ ΘΕΣΗ. ΑΥΤΗ Η ΠΙΣΙΝΑ ΜΠΟΡΕΙ ΝΑ ΕΧΕΙ ΑΓΟΡΑΣΤΕΙ ΜΕ ΑΝΤΛΙΑ ΦΙΛΤΡΟΥ ΤΗΣ BESTWAY. ΕΑΝ ΠΡΟΚΕΙΤΑΙ ΝΑ ΧΡΗΣΙΜΟΠΟΙΗΘΕΙ ΜΙΑ ΑΝΤΛΙΑ (ΣΥΝΙΣΤΑΤΑΙ ΚΑΙ ΕΠΙΣΗΣ ΔΙΑΤΙΘΕΤΑΙ ΞΕΧΩΡΙΣΤΑ), Η ΠΙΣΙΝΑ ΘΑ ΠΡΕΠΕΙ ΝΑ ΒΡΙΣΚΕΤΑΙ ΚΟΝΤΑ ΣΕ ΜΙΑ ΠΑΡΟΧΗ ΡΕΥΜΑΤΟΣ.
3. ΤΟΠΟΘΕΤΗΣΤΕ ΤΙΣ ΤΑΙΝΙΕΣ ΣΚΕΛΩΝ (L) ΣΤΟ ΕΔΑΦΟΣ (ΒΛ. ΕΙΚ. 1). ΥΠΑΡΧΟΥΝ ΔΙΑΦΟΡΕΤΙΚΑ ΜΗΚΗ ΤΑΙΝΙΩΝ ΣΚΕΛΩΝ (L). ΠΑΡΑΚΑΛΟΥΜΕ ΒΕΒΑΙΩΘΕΙΤΕ ΟΤΙ ΧΡΗΣΙΜΟΠΟΙΕΙΤΕ ΤΑ ΣΩΣΤΑ ΜΕΓΕΘΗ ΣΤΙΣ ΣΩΣΤΕΣ ΘΕΣΕΙΣ.
4. ΕΚΠΤΥΣΤΕ ΤΗΝ ΠΙΣΙΝΑ ΚΑΙ ΒΑΛΤΕ ΤΗΝ ΣΤΙΣ ΤΑΙΝΙΕΣ ΣΚΕΛΩΝ (L). ΒΕΒΑΙΩΘΕΙΤΕ ΟΤΙ ΕΙΝΑΙ ΜΕ ΤΗ ΣΩΣΤΗ ΠΛΕΥΡΑ ΠΡΟΣ ΤΑ ΠΛΑΝΟ (ΒΛ. ΕΙΚ. 2), ΑΦΗΣΤΕ ΤΗ ΝΑ ΜΕΙΝΕΙ ΕΚΤΕΘΕΙΜΕΝΗ ΣΕ ΑΜΕΣΟ ΗΛΙΑΚΟ ΦΩΣ ΓΙΑ 1 ΩΡΑ Ή ΠΕΡΙΣΣΟΤΕΡΟ ΩΣΤΕ Η ΠΙΣΙΝΑ ΝΑ ΕΙΝΑΙ ΠΙΟ ΕΥΕΛΙΚΤΗ ΚΑΤΑ ΤΗΝ ΕΓΚΑΤΑΣΤΑΣΗ.
5. ΠΕΡΙΣΤΡΕΨΤΕ ΤΗΝ ΠΙΣΙΝΑ ΕΤΣΙ ΩΣΤΕ Η ΒΑΛΒΙΔΑ ΑΠΟΣΤΡΑΓΓΙΣΗΣ ΝΑ ΒΡΙΣΚΕΤΑΙ ΚΟΝΤΑ ΣΤΟ ΧΩΡΟ ΟΠΟΥ ΣΧΕΔΙΑΖΕΤΕ ΝΑ ΑΠΟΣΤΡΑΓΓΙΖΕΤΟ ΤΟ ΝΕΡΟ ΚΑΙ ΟΙ ΒΑΛΒΙΔΕΣ ΤΗΣ ΑΝΤΛΙΑΣ ΝΑ ΒΛΕΠΟΥΝ ΠΡΟΣ ΤΗΝ ΕΞΟΔΟ ΓΙΑ ΤΗΝ ΠΡΟΑΙΡΕΤΙΚΗ ΑΝΤΛΙΑ ΦΙΛΤΡΟΥ.
- ΠΡΟΣΟΧΗ:** ΜΗΝ ΣΥΡΤΕ ΤΗΝ ΠΙΣΙΝΑ ΣΤΟ ΕΔΑΦΟΣ ΓΙΑ ΝΑ ΑΠΟΦΥΧΘΕΙ Η ΒΛΑΒΗ ΤΗΣ ΕΠΕΝΔΥΣΗΣ ΑΠΟ ΔΙΧΜΗΡΑ ΑΝΤΙΚΕΙΜΕΝΑ. Η Bestway Inflatables ΔΕΝ ΘΑ ΕΥΧΥΝΕΤΑΙ ΓΙΑ ΒΛΑΒΗ ΣΤΗΝ ΠΙΣΙΝΑ ΛΟΓΩ ΚΑΚΟΥ ΧΕΙΡΙΣΜΟΥ Ή ΑΣΤΟΧΙΑΣ ΤΗΡΗΣΗΣ ΑΥΤΩΝ ΤΩΝ ΟΔΗΓΩΝ.
6. ΕΙΣΑΓΕΤΕ ΟΛΟΥΣ ΤΟΥΣ ΑΝΩ ΟΔΗΓΟΥΣ ΣΤΑ ΧΙΤΩΝΙΑ ΚΟΝΤΑΡΙΟΥ ΣΤΟ ΑΝΩ ΜΕΡΟΣ ΤΗΣ ΠΙΣΙΝΑΣ (ΒΛ. ΕΙΚ. 3). ΟΙ ΣΥΝΔΕΣΜΟΙ ΑΝΩ ΟΔΗΓΩΝ ΕΙΝΑΙ ΔΙΑΦΟΡΕΤΙΚΟΙ ΓΙΑ ΔΙΑΦΟΡΕΤΙΚΑ ΜΕΓΕΘΗ ΠΙΣΙΝΑΣ. ΒΛ. ΤΗΝ ΕΝΟΤΗΤΑ ΔΟΜΗ ΓΙΑ ΛΕΠΤΟΜΕΡΕΙΣ ΠΛΗΡΟΦΟΡΙΕΣ.
7. ΣΤΟ ΜΕΣΑΙΟ ΑΝΟΙΓΜΑ ΚΑΘΕ ΧΙΤΩΝΙΟΥ, ΕΙΣΑΓΕΤΕ ΤΑ ΔΥΟ ΑΚΡΑ ΤΩΝ ΑΝΩ ΟΔΗΓΩΝ ΜΕΣΑ ΣΤΟ ΣΥΝΔΕΣΜΟ (I). (ΒΛ. ΕΙΚ. 4)
- ΣΗΜΕΙΩΣΗ:** ΣΕ ΚΑΘΕ ΣΥΝΔΕΣΜΟ ΒΕΒΑΙΩΘΕΙΤΕ ΟΤΙ ΕΧΟΥΝ ΕΙΣΑΧΘΕΙ ΣΩΣΤΑ ΚΑΙ ΟΙ ΔΥΟ ΑΝΩ ΟΔΗΓΟΙ.
8. ΣΤΙΣ ΓΩΝΙΕΣ, ΕΙΣΑΓΕΤΕ ΤΟΥΣ ΑΝΩ ΟΔΗΓΟΥΣ ΣΤΑ ΓΩΝΙΑΚΑ ΚΑΘΙΣΜΑΤΑ (J). ΕΙΣΑΓΕΤΕ ΤΙΣ ΑΚΙΔΕΣ ΣΥΝΔΕΣΗΣ (K) ΣΤΙΣ ΠΡΟΔΙΑΝΟΙΓΜΕΝΕΣ ΟΠΕΣ ΑΣΦΑΛΙΖΟΝΤΑΣ ΤΟΥΣ ΑΝΩ ΟΔΗΓΟΥΣ ΣΤΗ ΘΕΣΗ ΤΟΥΣ. (ΒΛ. ΕΙΚ. 5)
9. ΕΙΣΑΓΕΤΕ ΤΑ ΚΑΤΑΚΟΡΥΦΑ ΣΚΕΛΗ ΠΙΣΙΝΑΣ (F) ΣΤΟ ΚΑΤΩ ΜΕΡΟΣ ΤΩΝ ΓΩΝΙΑΚΩΝ ΚΑΘΙΣΜΑΤΩΝ (J). (ΒΛ. ΕΙΚ. 5)
10. ΣΤΙΣ ΠΛΕΥΡΕΣ ΤΟΥ ΟΡΘΟΓΩΝΙΟΥ, ΕΙΣΑΓΕΤΕ ΤΟ ΥΠΟΣΤΗΡΙΓΜΑ Τ (E), ΤΑ ΚΑΤΑΚΟΡΥΦΑ ΠΟΔΙΑ ΠΙΣΙΝΑΣ (F) Η ΤΑ ΚΑΤΑΚΟΡΥΦΑ ΠΟΔΙΑ ΠΙΣΙΝΑΣ Y (G,H) ΣΤΙΣ ΚΑΤΑΚΟΡΥΦΕΣ ΟΠΕΣ ΤΩΝ ΣΥΝΔΕΣΜΩΝ (I). (ΒΛ. ΕΙΚ. 6, ΒΛ. ΕΙΚ. 8)
11. ΣΥΝΔΕΣΤΕ ΤΑ ΠΛΕΥΡΙΚΑ ΣΚΕΛΗ ΣΤΗΡΗΣΗΣ (H) ΣΤΑ ΚΑΤΑΚΟΡΥΦΑ ΣΚΕΛΗ ΠΙΣΙΝΑΣ Y (G). ΒΕΒΑΙΩΘΕΙΤΕ ΟΤΙ ΟΙ ΕΛΑΤΗΡΙΟΥΣ ΑΚΙΔΕΣ ΑΣΦΑΛΙΖΟΥΝ ΜΕΣΑ ΣΤΙΣ ΠΡΟΔΙΑΝΟΙΓΜΕΝΕΣ ΟΠΕΣ. (ΒΛ. ΕΙΚ. 6)
12. ΣΕ ΚΑΘΕ ΑΝΤΙΣΤΟΙΧΟ ΣΤΗΡΙΓΜΑ ΤΗΣ ΠΙΣΙΝΑΣ ΠΟΥ ΒΡΙΣΚΕΤΑΙ ΣΤΙΣ ΠΛΕΥΡΕΣ ΤΟΥ ΟΡΘΟΓΩΝΙΟΥ, ΤΡΑΒΗΣΤΕ ΤΑ ΣΤΗΡΙΓΜΑΤΑ ΠΙΣΙΝΑΣ (E, F Ή G) ΜΕΣΑ ΑΠΟ ΤΟΥΣ ΒΡΟΧΟΥΣ ΤΩΝ ΙΜΑΝΤΩΝ ΣΥΝΔΕΣΗΣ ΤΩΝ ΣΤΗΡΙΓΜΑΤΩΝ (L). ΜΕ ΑΥΤΩΝ ΤΩΝ ΤΡΟΠΟ ΚΑΙ ΚΛΕΙΔΩΣΟΥΝ ΚΑΙ ΤΑ ΔΥΟ ΑΝΤΙΣΤΟΙΧΑ ΣΤΗΡΙΓΜΑΤΑ ΤΗΣ ΠΙΣΙΝΑΣ ΣΤΗ ΘΕΣΗ ΤΟΥΣ. (ΒΛ. ΕΙΚ. 6, ΕΙΚ. 8)
13. ΠΡΟΣΑΡΤΗΣΤΕ ΟΛΑ ΤΑ ΠΕΛΑΜΑΤΑ (M&N) ΣΤΟ ΚΑΤΩ ΜΕΡΟΣ ΤΩΝ ΚΑΤΑΚΟΡΥΦΩΝ ΣΚΕΛΩΝ ΠΙΣΙΝΑΣ (F) ΚΑΙ ΤΩΝ ΠΛΕΥΡΙΚΩΝ ΣΚΕΛΩΝ ΣΤΗΡΗΣΗΣ (H). (ΒΛ. ΕΙΚ. 7)
14. ΕΛΕΓΞΤΕ ΤΟΝ ΣΚΕΛΕΤΟ ΓΙΑ ΝΑ ΒΕΒΑΙΩΘΕΙΤΕ ΟΤΙ ΟΛΕΣ ΟΙ ΣΥΝΔΕΣΕΙΣ ΕΙΝΑΙ ΑΣΦΑΛΕΙΣ ΠΡΙΝ ΤΗΝ ΠΛΗΡΩΣΗ ΜΕ ΝΕΡΟ.
15. ΕΙΣΑΓΕΤΕ ΤΟ ΜΠΛΕ ΠΩΜΑ ΣΤΗΝ ΕΙΣΟΔΟ ΚΑΙ ΕΞΟΔΟ ΤΟΥ ΕΞΩΤΕΡΙΚΟΥ ΤΟΙΧΟΜΑΤΟΣ ΤΗΣ ΠΙΣΙΝΑΣ.
16. ΒΕΒΑΙΩΘΕΙΤΕ ΟΤΙ Η ΒΑΛΒΙΔΑ ΠΑΡΟΧΕΤΕΥΣΗΣ ΕΙΝΑΙ ΚΑΛΑ ΚΛΕΙΣΜΕΝΗ.
17. ΒΑΛΤΕ 1" ΕΩΣ 2" ΝΕΡΟ ΣΤΗΝ ΠΙΣΙΝΑ ΓΙΑ ΝΑ ΚΑΛΥΨΕΤΕ ΤΟ ΠΑΤΩΜΑ. ΜΟΛΙΣ ΚΑΛΥΨΕΤΕ ΕΛΑΦΡΑ ΤΟ ΠΑΤΩΜΑ ΤΗΣ ΠΙΣΙΝΑΣ, Ο ΕΓΚΑΤΑΣΤΑΤΗΣ ΠΡΕΠΕΙ ΝΑ ΙΣΙΩΣΕΙ ΟΛΕΣ ΤΙΣ ΠΤΥΧΕΣ. ΞΕΚΙΝΗΣΤΕ ΑΠΟ ΤΟ ΚΕΝΤΡΟ ΤΗΣ ΠΙΣΙΝΑΣ ΚΑΙ ΣΥΝΕΧΙΣΤΕ ΔΕΞΙΩΣΤΡΟΦΑ ΠΡΟΣ ΤΑ ΕΞΩ.

ΓΕΜΙΣΤΕ ΤΗΝ ΠΙΣΙΝΑΣ ΜΕ ΝΕΡΟ

ΠΡΟΣΟΧΗ: ΜΗΝ ΑΦΗΝΕΤΕ ΤΗΝ ΠΙΣΙΝΑ ΧΩΡΙΣ ΕΠΙΒΛΕΨΗ ΚΑΤΑ ΤΟ ΓΕΜΙΣΜΑ ΜΕ ΝΕΡΟ.

1. ΓΕΜΙΣΤΕ ΤΗΝ ΠΙΣΙΝΑ ΩΣ ΤΗ ΒΑΛΒΙΔΑ ΠΑΡΟΧΕΤΕΥΣΗΣ.

ΣΤΑΜΑΤΗΣΤΕ

2. ΚΛΕΙΣΤΕ ΤΟ ΝΕΡΟ. ΕΛΕΓΞΤΕ ΟΤΙ ΤΟ ΝΕΡΟ ΔΕ ΜΑΖΕΥΕΤΑΙ ΣΕ ΟΠΟΙΔΗΠΟΤΕ ΠΛΕΥΡΑ ΓΙΑ ΝΑ ΒΕΒΑΙΩΘΕΙΤΕ ΟΤΙ Η ΠΙΣΙΝΑ ΕΙΝΑΙ ΕΠΙΠΕΔΗ. ΑΝ Η ΠΙΣΙΝΑ ΔΕΝ ΕΙΝΑΙ ΕΠΙΠΕΔΗ, ΠΑΡΟΧΕΤΕΥΣΤΕ ΤΟ ΝΕΡΟ ΚΑΙ ΕΠΑΝΙΣΙΩΣΤΕ ΤΟ ΕΔΑΦΟΣ ΜΕ ΕΚΣΚΑΦΗ (ΒΛ. ΕΙΚ. 10). ΜΗΝ ΕΠΙΧΕΙΡΗΣΕΤΕ ΝΑ ΜΕΤΑΚΙΝΗΣΕΤΕ ΤΗΝ ΠΙΣΙΝΑ ΜΕ ΝΕΡΟ ΜΕΣΑ ΣΕ ΑΥΤΗΝ. ΜΠΟΡΕΙ ΝΑ ΠΡΟΚΛΗΘΕΙ ΣΟΒΑΡΟΣ ΑΤΟΜΙΚΟΣ ΤΡΑΥΜΑΤΙΣΜΟΣ Ή ΚΑΙ ΒΛΑΒΗ ΣΤΗΝ ΠΙΣΙΝΑ.
- ΣΗΜΕΙΩΣΗ:** Η ΠΙΣΙΝΑ ΣΑΣ ΜΠΟΡΕΙ ΝΑ ΠΕΡΙΚΛΕΙΕΙ ΜΕΓΑΛΗ ΠΙΣΗ. ΕΑΝ Η ΠΙΣΙΝΑ ΣΑΣ ΠΑΡΟΥΣΙΑΖΕΙ ΟΠΟΙΟΥΔΗΠΟΤΕ ΕΞΟΓΚΩΜΑ Η ΑΝΟΜΟΙΟΜΟΡΦΗ ΠΛΕΥΡΑ, ΤΟΤΕ Η ΠΙΣΙΝΑ ΔΕΝ ΕΙΝΑΙ ΟΡΙΖΟΝΤΙΑ, ΟΙ ΠΛΕΥΡΕΣ ΜΠΟΡΕΙ ΝΑ ΣΠΑΣΟΥΝ ΚΑΙ ΤΟ ΝΕΡΟ ΝΑ ΕΚΤΟΝΩΘΕΙ ΞΑΦΝΙΚΑ ΠΡΟΚΑΛΩΝΤΑΣ ΣΟΒΑΡΟ ΤΡΑΥΜΑΤΙΣΜΟ ΚΑΙ/Η ΥΛΙΚΕΣ ΖΗΜΙΕΣ.
3. ΕΑΝ ΕΙΝΑΙ ΕΠΙΠΕΔΗ, ΓΕΜΙΣΤΕ ΤΗΝ ΠΙΣΙΝΑ ΩΣ ΤΗ ΧΑΜΗΛΟΤΕΡΗ ΒΑΛΒΙΔΑ ΑΝΤΛΙΑΣ.

ΣΤΑΜΑΤΗΣΤΕ

4. ΚΛΕΙΣΤΕ ΤΟ ΝΕΡΟ. ΕΛΕΓΞΤΕ ΤΙΣ ΒΑΛΒΙΔΕΣ ΓΙΑ ΑΣΦΑΛΗ ΕΦΑΡΜΟΓΗ.
5. ΓΕΜΙΣΤΕ ΤΗΝ ΠΙΣΙΝΑ ΕΩΣ ΟΤΟΥ Η ΧΩΡΗΤΙΚΟΤΗΤΑ ΣΕ ΝΕΡΟ ΦΤΑΣΕΙ ΤΟ 90% (ΒΛ. ΕΙΚ. 9), ΜΗΝ ΥΠΕΡΓΕΜΙΣΤΕ ΓΙΑΤΙ ΑΥΤΟ ΜΠΟΡΕΙ ΝΑ ΠΡΟΚΑΛΕΣΕΙ ΚΑΤΑΡΡΕΥΣΗ ΤΗΣ ΠΙΣΙΝΑΣ. ΣΕ ΠΕΡΙΠΤΩΣΗ ΒΑΡΙΑΣ ΒΡΟΧΟΠΤΩΣΗΣ ΜΠΟΡΕΙ ΝΑ ΧΡΕΙΑΣΤΕΙ ΝΑ ΑΔΕΙΩΣΕΤΕ ΛΙΓΟ ΝΕΡΟ ΓΙΑ ΝΑ ΒΕΒΑΙΩΘΕΙΤΕ ΟΤΙ ΤΟ ΕΠΙΠΕΔΟ ΕΙΝΑΙ ΣΩΣΤΟ.
6. ΕΛΕΓΞΤΕ ΤΗΝ ΠΙΣΙΝΑ ΓΙΑ ΤΥΧΟΝ ΔΙΑΡΡΟΕΣ ΣΕ ΒΑΛΒΙΔΕΣ Η ΑΡΜΟΥΣ. ΕΛΕΓΞΤΕ ΤΟ ΚΑΛΥΜΜΑ ΕΠΙΣΤΡΩΣΗΣ ΠΙΣΙΝΑΣ ΓΙΑ ΤΥΧΟΝ ΕΜΦΑΝΗ ΑΠΩΛΕΙΑ ΝΕΡΟΥ. ΜΗΝ ΠΡΟΣΘΕΤΕΤΕ ΧΗΜΙΚΑ ΕΩΣ ΟΤΟΥ ΓΙΝΕΙ ΑΥΤΟ.
7. ΣΕ ΠΕΡΙΠΤΩΣΗ ΔΙΑΡΡΟΗΣ, ΕΠΙΔΙΟΡΩΣΤΕ ΤΗΝ ΠΙΣΙΝΑ ΧΡΗΣΙΜΟΠΟΙΟΥΝΤΑΣ ΤΟ ΥΠΟΒΡΥΧΙΟ ΑΥΤΟΚΟΛΛΗΤΟ ΕΠΙΡΑΜΜΑ ΕΠΙΣΚΕΥΗΣ ΠΟΥ ΠΑΡΕΧΕΤΑΙ. ΑΝΑΤΡΕΣΤΕ ΣΤΙΣ ΣΥΧΝΕΣ ΕΡΩΤΗΣΕΙΣ ΓΙΑ ΠΕΡΑΙΤΕΡΩ ΠΛΗΡΟΦΟΡΙΕΣ.

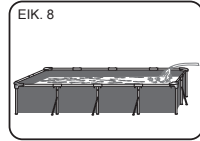
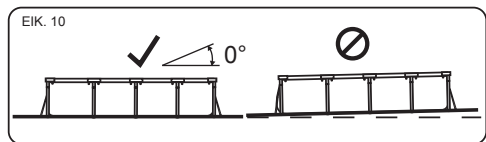
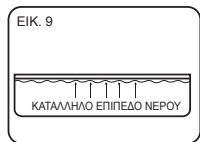

ΣΗΜΕΙΩΣΗ: ΤΑ ΣΧΕΔΙΑ ΠΑΡΕΧΟΝΤΑΙ ΜΟΝΟ ΓΙΑ ΛΟΓΟΥΣ ΑΠΕΙΚΟΝΙΣΗΣ. ΜΠΟΡΕΙ ΝΑ ΜΗΝ ΑΝΤΑΠΟΚΡΙΝΟΝΤΑΙ ΣΤΟ ΠΡΑΓΜΑΤΙΚΟ ΠΡΟΪΟΝ ΚΑΙ ΝΑ ΜΗΝ ΑΝΑΓΩΝΤΑΙ ΣΤΗ ΣΩΣΤΗ ΚΛΙΜΑΚΑ.

ΕΠΙΔΙΟΡΩΣΗ

ΑΝ Η ΠΙΣΙΝΑ ΕΧΕΙ ΥΠΟΣΤΕΙ ΖΗΜΙΑ, ΧΡΗΣΙΜΟΠΟΙΗΣΤΕ ΤΟ ΚΟΜΜΑΤΙ ΕΠΙΔΙΟΡΩΣΗΣ. -ΔΙΑΒΑΣΤΕ ΤΙΣ ΣΥΧΝΕΣ ΕΡΩΤΗΣΕΙΣ & ΑΠΑΝΤΗΣΕΙΣ (FAQ) ΓΙΑ ΟΔΗΓΙΕΣ.

ΣΥΝΤΗΡΗΣΗ ΠΙΣΙΝΑΣ

ΠΡΟΕΙΔΟΠΟΙΗΣΗ: ΕΑΝ ΔΕΝ ΣΥΜΜΟΡΦΩΘΕΙΤΕ ΜΕ ΤΙΣ ΟΔΗΓΙΕΣ ΣΥΝΤΗΡΗΣΗΣ ΠΟΥ ΚΑΛΥΠΤΕΙ ΤΟ ΠΛΑΝΟ, Η ΥΓΕΙΑ ΣΑΣ ΜΠΟΡΕΙ ΝΑ ΕΙΝΑΙ ΣΕ ΚΙΝΔΥΝΟ. ΙΔΙΑΙΤΕΡΑ ΕΚΙΝΗΤΩΝ ΤΩΝ ΠΑΙΔΙΩΝ. Η ΕΠΕΞΕΡΓΑΣΙΑ ΤΟΥ ΝΕΡΟΥ ΤΗΣ ΠΙΣΙΝΑΣ ΕΙΝΑΙ ΑΠΑΡΑΙΤΗΤΗ ΓΙΑ ΤΗΝ ΑΣΦΑΛΕΙΑ ΤΩΝ ΧΡΗΣΤΩΝ. Η ΑΚΑΤΑΛΛΗΛΗ ΧΡΗΣΗ ΧΗΜΙΚΩΝ ΟΥΣΙΩΝ ΘΑ ΠΡΟΚΑΛΕΣΕΙ ΥΛΙΚΕΣ ΖΗΜΙΕΣ ΚΑΙ ΣΩΜΑΤΙΚΕΣ ΒΛΑΒΕΣ.

ΣΗΜΕΙΩΣΗ: Η ΑΝΤΛΙΑ ΧΡΗΣΙΜΟΠΟΙΕΙΤΑΙ ΓΙΑ ΤΗΝ ΚΥΚΛΟΦΟΡΙΑ ΤΟΥ ΝΕΡΟΥ ΚΑΙ ΤΟ ΦΙΛΤΡΑΡΙΣΜΑ ΤΩΝ ΜΙΚΡΩΝ ΣΩΜΑΤΙΔΙΩΝ. ΠΡΟΚΕΙΜΕΝΟΥ ΝΑ ΔΙΑΤΗΡΗΣΕΤΕ ΤΟ ΝΕΡΟ ΤΗΣ ΠΙΣΙΝΑΣ ΚΑΘΑΡΟ ΚΑΙ ΥΓΙΕΙΝΟ, ΠΡΕΠΕΙ ΝΑ ΠΡΟΣΘΕΣΕΤΕ ΚΑΙ ΧΗΜΙΚΕΣ ΟΥΣΙΕΣ.

1. ΣΥΝΙΣΤΑΤΑΙ ΝΑ ΜΗΝ ΓΕΜΙΖΕΙ Η ΠΙΣΙΝΑ ΜΕ ΝΕΡΟ ΑΠΟ ΛΕΚΑΝΗ ΑΠΟΡΡΟΗΣ, ΓΕΩΤΡΗΣΗ, Η ΦΡΕΑΤΑ ΑΠΟΣΤΡΑΓΓΙΣΗΣ: ΑΥΤΑ ΤΑ ΝΕΡΑ ΓΕΝΙΚΑ ΠΕΡΙΕΧΟΥΝ ΜΟΛΥΣΜΕΝΕΣ ΟΡΓΑΝΙΚΕΣ ΟΥΣΙΕΣ, ΣΥΜΠΕΡΙΛΑΜΒΑΝΟΜΕΝΩΝ ΝΙΤΡΙΚΩΝ ΚΑΙ ΦΩΣΦΟΡΙΚΩΝ ΑΛΑΤΩΝ. ΣΥΝΙΣΤΑΤΑΙ Η ΠΛΗΡΩΣΗ ΤΩΝ ΠΙΣΙΝΩΝ ΜΕ ΝΕΡΟ ΑΠΟ ΤΟ ΔΗΜΟΣΙΟ ΔΙΚΤΥΟ.
2. ΠΑΝΤΟΤΕ ΔΙΑΤΗΡΕΙΤΕ ΤΗΝ ΠΙΣΙΝΑ ΣΑΣ ΚΑΘΑΡΗ ΚΑΙ ΕΦΑΡΜΟΖΕΤΕ ΤΑ ΣΩΣΤΑ ΧΗΜΙΚΑ ΓΙΑ ΠΙΣΙΝΕΣ. ΤΟ ΑΚΑΤΑΛΛΗΛΟ ΝΕΡΟ ΕΙΝΑΙ ΕΝΑΣ ΣΟΒΑΡΟΣ ΚΙΝΔΥΝΟΣ ΓΙΑ ΤΗΝ ΥΓΕΙΑ. ΣΥΝΙΣΤΑΤΑΙ ΝΑ ΧΡΗΣΙΜΟΠΟΙΕΙΤΕ ΑΠΟΛΥΜΑΝΤΙΚΟ, ΚΡΟΚΙΔΩΤΙΚΟ, ΟΞΙΝΑ Η ΑΛΚΑΛΙΚΑ ΧΗΜΙΚΑ ΓΙΑ ΤΗ ΕΠΕΞΕΡΓΑΣΙΑ ΤΗΣ ΠΙΣΙΝΑΣ ΣΑΣ.
3. ΚΑΘΑΡΙΖΕΤΕ ΤΑΚΤΙΚΑ ΤΗΝ ΕΠΕΝΔΥΣΗ PVC ΜΕ ΜΑΛΑΚΕΣ ΒΟΥΡΤΙΣΕΣ Η ΜΕ ΜΙΑ ΣΚΟΥΠΑ ΠΙΣΙΝΑΣ.
4. ΓΙΑ ΟΛΟΚΑΛΗΡΗ ΤΗ ΣΕΖΟΝ, ΤΟ ΣΥΣΤΗΜΑ ΦΙΛΤΡΑΡΙΣΜΑΤΟΣ ΤΟΥ ΝΕΡΟΥ ΘΑ ΠΡΕΠΕΙ ΝΑ ΛΕΙΤΟΥΡΓΕΙ ΓΙΑ ΑΡΚΕΤΟ ΧΡΟΝΟ ΚΑΘΕ ΗΜΕΡΑ ΩΣΤΕ ΝΑ ΚΑΘΑΡΙΖΕΙ ΤΟ ΣΥΝΟΛΙΚΟ ΟΓΚΟ ΝΕΡΟΥ ΤΗΣ ΠΙΣΙΝΑΣ.
5. ΕΛΕΓΧΕΤΕ ΤΑΚΤΙΚΑ ΤΟ ΣΤΟΙΧΕΙΟ ΦΙΛΤΡΟΥ (Η ΤΗΝ ΑΜΜΟ ΣΕ ΕΝΑ ΦΙΛΤΡΟ ΑΜΜΟΥ) ΚΑΙ ΑΝΤΙΚΑΘΙΣΤΑΤΕ ΤΑ ΒΡΩΜΙΚΑ ΣΤΟΙΧΕΙΑ (Η ΤΗΝ ΑΜΜΟ).
6. ΕΛΕΓΧΕΤΕ ΤΑΚΤΙΚΑ ΤΙΣ ΒΙΔΕΣ, ΤΑ ΜΠΟΥΛΟΝΙΑ ΚΑΙ ΟΛΑ ΤΑ ΜΕΤΑΛΛΙΚΑ ΕΞΑΡΤΗΜΑΤΑ ΓΙΑ ΣΚΟΥΡΙΑ. ΑΝΤΙΚΑΤΑΣΤΗΣΤΕ ΤΑ ΕΑΝ ΧΡΕΙΑΖΕΤΑΙ.
7. ΕΑΝ ΒΡΕΞΕΙ, ΒΕΒΑΙΩΘΕΙΤΕ ΟΤΙ Η ΣΤΑΘΜΗ ΤΟΥ ΝΕΡΟΥ ΔΕΝ ΕΙΝΑΙ ΥΨΗΛΟΤΕΡΗ ΑΠΟ ΤΗΝ ΚΑΘΟΡΙΣΜΕΝΗ ΣΤΑΘΜΗ. ΕΑΝ ΤΟ ΝΕΡΟ ΥΠΕΡΒΕΙ ΤΙΣ ΚΑΘΟΡΙΣΜΕΝΕΣ ΣΤΑΘΜΕΣ, ΑΠΟΣΤΡΑΓΓΙΣΤΕ ΤΗΝ ΠΙΣΙΝΑ ΜΕΧΡΙ ΤΗΝ ΚΑΘΟΡΙΣΜΕΝΗ ΣΤΑΘΜΗ.
8. ΜΗ ΧΡΗΣΙΜΟΠΟΙΕΙΤΕ ΤΗΝ ΑΝΤΛΙΑ ΟΤΑΝ Η ΠΙΣΙΝΑ ΕΙΝΑΙ ΣΕ ΧΡΗΣΗ.
9. ΚΑΛΥΠΤΕΤΕ ΤΗΝ ΠΙΣΙΝΑ ΟΤΑΝ ΔΕΝ ΕΙΝΑΙ ΣΕ ΧΡΗΣΗ.
10. ΓΙΑ ΤΗΝ ΕΠΕΞΕΡΓΑΣΙΑ ΤΟΥ ΝΕΡΟΥ ΤΗΣ ΠΙΣΙΝΑΣ, Η ΤΙΜΗ ΤΟΥ ΡΗ ΕΙΝΑΙ ΠΟΛΥ ΣΗΜΑΝΤΙΚΗ.

ΠΡΟΣΟΧΗ: ΜΗΝ ΑΦΗΝΕΤΕ ΤΗΝ ΑΠΟΣΤΡΑΓΓΙΣΜΕΝΗ ΠΙΣΙΝΑ ΕΞΩ. ΟΙ ΠΑΡΑΚΑΤΩ ΠΑΡΑΜΕΤΡΟΙ ΕΞΑΣΦΑΛΙΖΟΥΝ ΚΑΛΗΣ ΠΟΙΟΤΗΤΑΣ ΝΕΡΟ

ΠΑΡΑΜΕΤΡΟΙ	ΤΙΜΕΣ
ΔΙΑΥΓΕΙΑ ΝΕΡΟΥ	ΞΕΚΑΘΑΡΗ ΘΕΑ ΤΟΥ ΠΥΓΜΕΝΑ ΤΗΣ ΠΙΣΙΝΑΣ
ΧΡΩΜΑ ΝΕΡΟΥ	ΔΕΝ ΠΡΕΠΕΙ ΝΑ ΠΑΡΑΤΗΡΕΙΤΑΙ ΟΠΟΙΟΔΗΠΟΤΕ ΧΡΩΜΑ
ΦΟΛΟΤΗΤΑ ΣΕ FNUNTU	ΜΕΓ. 1.5 (ΚΑΤΑ ΠΡΟΤΙΜΗΣΗ ΜΙΚΡΟΤΕΡΗ ΑΠΟ 0.5)
ΣΥΓΚΡΟΤΗΣΗ ΝΙΤΡΙΚΩΝ ΠΛΑΝΩ ΑΠΟ ΕΚΚΙΝΗ ΤΟΥ ΝΕΡΟΥ ΠΛΗΡΩΣΗΣ ΣΕ MG/L	ΜΕΓ. 20
ΟΛΙΚΟΣ ΟΡΓΑΝΙΚΟΣ ΑΝΘΡΑΚΑΣ (ΤΟC) ΣΕ MG/L	ΜΕΓ. 4.0
ΔΥΝΑΜΙΚΟ ΟΞΕΙΔΩΝΑΓΩΓΗΣ ΕΝΑΝΤΙ ΑΓ/ΑC/Ο3 3,5 Μ ΚC/L ΣΕ ΜV	ΕΛΑΧ. 650
ΤΙΜΗ ΡΗ	6,8 ΕΩΣ 7,6
ΕΙΛΕΥΘΕΡΟ ΕΝΕΡΓΟ ΧΛΩΡΙΟ (ΧΩΡΙΣ ΚΥΑΝΟΥΡΙΚΟ ΟΞΥ) ΣΕ MG/L	0,3 ΕΩΣ 1,5
ΕΙΛΕΥΘΕΡΟ ΧΛΩΡΙΟ ΠΟΥ ΧΡΗΣΙΜΟΠΟΙΕΙΤΑΙ ΣΕ ΣΥΝΔΥΑΣΜΟ ΜΕ ΚΥΑΝΟΥΡΙΚΟ ΟΞΥ ΣΕ MG/L	1,0 ΕΩΣ 3,0
ΚΥΑΝΟΥΡΙΚΟ ΟΞΥ ΣΕ MG/L	ΜΕΓ. 100
ΣΥΝΔΥΑΣΜΕΝΟ ΧΛΩΡΙΟ ΣΕ MG/L	ΜΕΓ. 0,5 (ΚΑΤΑ ΠΡΟΤΙΜΗΣΗ ΛΙΓΟΤΕΡΟ ΑΠΟ 0,0 MG/L)

ΕΠΙΔΙΟΡΘΩΣΗ

ΕΛΕΓΞΤΕ ΤΗΝ ΠΙΣΙΝΑ ΓΙΑ ΟΠΟΙΕΣΔΗΠΟΤΕ ΔΙΑΡΡΟΕΣ ΑΠΟ ΒΑΛΒΙΔΕΣ Η ΡΑΦΕΣ, ΕΛΕΓΞΤΕ ΤΟ ΥΦΑΣΜΑ ΕΔΑΦΟΥΣ ΓΙΑ ΟΠΟΙΟΔΗΠΟΤΕ ΕΜΦΑΝΗ ΑΠΩΛΕΙΑ ΝΕΡΟΥ. ΜΗΝ ΠΡΟΣΘΕΤΕΤΕ ΧΗΜΙΚΑ ΠΡΙΝ ΓΙΝΕΙ ΑΥΤΟ.

ΣΗΜΕΙΩΣΗ: ΣΕ ΠΕΡΙΠΤΩΣΗ ΔΙΑΡΡΟΗΣ, ΕΠΙΔΙΟΡΘΩΣΤΕ ΤΗΝ ΠΙΣΙΝΑ ΧΡΗΣΙΜΟΠΟΙΩΝΤΑΣ ΤΟ ΥΠΟΒΡΥΧΙΟ ΑΥΤΟΚΟΛΛΗΤΟ ΕΠΙΡΑΜΜΑ ΕΠΙΣΚΕΥΗΣ ΠΟΥ ΠΑΡΕΧΕΤΑΙ. ΑΝΑΤΡΕΞΤΕ ΣΤΙΣ ΣΥΧΝΕΣ ΕΡΩΤΗΣΕΙΣ ΓΙΑ ΠΕΡΑΙΤΕΡΩ ΠΛΗΡΟΦΟΡΙΕΣ.

ΑΠΟΣΥΝΑΡΜΟΛΟΓΗΣΗ

1. ΞΕΒΙΔΩΣΤΕ ΤΟ ΠΩΜΑ ΒΑΛΒΙΔΑΣ ΠΑΡΟΧΕΤΕΥΣΗΣ ΣΤΟ ΕΞΩΤΕΡΙΚΟ ΤΗΣ ΠΙΣΙΝΑΣ ΜΕ ΦΟΡΑ ΑΝΤΙΘΕΤΗ ΑΥΤΗΣ ΤΩΝ ΔΕΙΚΤΩΝ ΤΟΥ ΡΟΛΟΓΙΟΥ ΚΑΙ ΑΦΑΙΡΕΣΤΕ.
2. ΣΥΝΔΕΣΤΕ ΤΟΝ ΠΡΟΣΑΡΜΟΓΕΑ ΣΤΟ ΣΩΛΗΝΑ ΚΑΙ ΒΑΛΤΕ ΤΟ ΑΛΛΟ ΑΚΡΟ ΤΟΥ ΣΩΛΗΝΑ ΣΤΗΝ ΠΕΡΙΟΧΗ ΟΠΟΥ ΠΡΟΚΕΙΤΑΙ ΝΑ ΠΑΡΟΧΕΤΕΥΣΤΕ ΤΗΝ ΠΙΣΙΝΑΣ ΣΑΣ. (ΕΛΕΓΞΤΕ ΤΟΥΣ ΤΟΠΙΚΟΥΣ ΚΑΝΟΝΙΣΜΟΥΣ ΓΙΑ ΝΟΜΟΘΕΣΙΑ ΠΑΡΟΧΕΤΕΥΣΗΣ).
3. ΒΙΔΩΣΤΕ ΔΕΞΙΩΣΤΡΟΦΑ ΤΟ ΔΑΚΤΥΛΙΟ ΕΛΕΓΧΟΥ ΤΟΥ ΠΡΟΣΑΡΜΟΓΕΑ ΓΙΑ ΕΥΚΑΜΠΤΟΥΣ ΣΩΛΗΝΕΣ ΠΛΑΝΩ ΣΤΗ ΒΑΛΒΙΔΑ ΑΠΟΣΤΡΑΓΓΙΣΗΣ. Η ΒΑΛΒΙΔΑ ΑΠΟΣΤΡΑΓΓΙΣΗΣ ΘΑ ΑΝΟΙΞΕΙ ΚΑΙ ΤΟ ΝΕΡΟ ΘΑ ΑΡΧΙΣΕΙ ΝΑ ΑΠΟΣΤΡΑΓΓΙΖΕΤΑΙ ΑΥΤΟΜΑΤΑ.
ΝΕΡΟΥ.ΠΡΟΣΟΧΗ: Η ΡΟΗ ΝΕΡΟΥ ΜΠΟΡΕΙ ΝΑ ΕΛΕΓΧΘΕΙ ΜΕ ΤΟΝ ΔΑΚΤΥΛΙΟ ΕΛΕΓΧΟΥ.
4. ΟΤΑΝ ΤΕΛΕΙΩΣΕΙ Η ΕΚΚΕΝΩΣΗ, ΞΕΒΙΔΩΣΤΕ ΤΟΝ ΔΑΚΤΥΛΙΟ ΕΛΕΓΧΟΥ ΓΙΑ ΝΑ ΚΛΕΙΣΕΤΕ ΤΗΝ ΒΑΛΒΙΔΑ.
5. ΑΠΟΣΥΝΔΕΣΤΕ ΤΟ ΣΩΛΗΝΑ.
6. ΒΙΔΩΣΤΕ ΠΛΑΙ ΤΟ ΠΩΜΑ ΣΤΗΝ ΒΑΛΒΙΔΑ ΑΠΟΣΤΡΑΓΓΙΣΗΣ.
7. ΣΤΕΓΝΩΣΤΕ ΤΗΝ ΠΙΣΙΝΑ ΜΕ ΑΕΡΑ.
ΠΡΟΣΟΧΗ: ΜΗΝ ΑΦΗΝΕΤΕ ΤΗΝ ΑΔΕΙΑΣΜΕΝΗ ΠΙΣΙΝΑ ΕΞΩ.

ΑΠΟΘΗΚΕΥΣΗ ΚΑΙ ΠΡΟΕΤΟΙΜΑΣΙΑ ΓΙΑ ΤΟ ΧΕΙΜΩΝΑ

1. ΠΑΡΑΚΟΛΟΥΜΕ ΑΦΑΙΡΕΣΤΕ ΟΛΑ ΤΑ ΕΞΑΡΤΗΜΑΤΑ ΚΑΙ ΑΝΤΑΛΛΑΚΤΙΚΑ ΑΠΟ ΤΗΝ ΠΙΣΙΝΑ ΚΑΙ ΑΠΟΘΗΚΕΥΣΤΕ ΤΑ ΚΑΘΑΡΑ ΚΑΙ ΣΤΕΓΝΑ.
2. ΜΟΛΙΣ Η ΠΙΣΙΝΑ ΣΤΕΓΝΩΣΕΙ ΕΝΤΕΛΩΣ, ΠΑΖΠΑΛΙΣΤΕ ΤΗΝ ΜΕ ΤΑΚΤ ΓΙΑ ΝΑ ΕΜΠΟΔΙΣΕΤΕ ΤΗΝ ΠΙΣΙΝΑ ΝΑ ΚΟΛΗΝΗΣΕΙ, ΔΙΠΛΩΣΤΕ ΠΡΟΣΕΚΤΙΚΑ ΤΗΝ ΠΙΣΙΝΑ. ΕΑΝ Η ΠΙΣΙΝΑ ΔΕΝ ΕΙΝΑΙ ΕΝΤΕΛΩΣ ΣΤΕΓΝΗ, ΜΠΟΡΕΙ ΝΑ ΕΜΦΑΝΙΣΤΕΙ ΜΟΥΧΛΑ Η ΟΠΟΙΑ ΘΑ ΚΑΤΑΣΤΡΕΨΕΙ ΤΗΝ ΕΠΕΝΔΥΣΗ ΤΗΣ ΠΙΣΙΝΑΣ.
3. ΑΠΟΘΗΚΕΥΣΤΕ ΤΗΝ ΕΠΕΝΔΥΣΗ ΚΑΙ ΤΑ ΑΞΕΣΟΥΑΡ ΣΕ ΣΤΕΓΝΟ ΧΩΡΟ ΜΕ ΜΙΑ ΜΕΤΡΙΑ ΘΕΡΜΟΚΡΑΣΙΑ ΜΕΤΑΞΥ 5°C ΚΑΙ 38°C.
4. ΚΑΤΑ ΤΗ ΒΡΟΧΕΡΗ ΠΕΡΙΟΔΟ, Η ΠΙΣΙΝΑ ΚΑΙ ΤΑ ΕΞΑΡΤΗΜΑΤΑ ΘΑ ΠΡΕΠΕΙ ΕΠΙΣΗΣ ΝΑ ΑΠΟΘΗΚΕΥΟΝΤΑΙ ΣΥΜΦΩΝΑ ΜΕ ΤΙΣ ΠΑΡΑΡΤΗΡΩ ΟΔΗΓΙΕΣ.
5. Η ΛΑΝΘΑΣΜΕΝΗ ΑΠΟΣΤΡΑΓΓΙΣΗ ΤΗΣ ΠΙΣΙΝΑΣ ΜΠΟΡΕΙ ΝΑ ΠΡΟΚΑΛΕΣΕΙ ΣΟΒΑΡΟ ΠΡΟΣΩΠΙΚΟ ΤΡΑΥΜΑΤΙΣΜΟ ΚΑΙ/Η ΖΗΜΙΑ ΣΕ ΠΡΟΣΩΠΙΚΗ ΠΕΡΙΟΥΣΙΑ.
6. ΣΑΣ ΣΥΝΙΣΤΟΥΜΕ Η ΠΙΣΙΝΑ ΝΑ ΑΠΟΣΥΝΑΡΜΟΛΟΓΕΙΤΑΙ ΚΑΤΑ ΤΗ ΔΙΑΡΚΕΙΑ ΤΗΣ ΕΚΤΟΣ ΧΡΗΣΗΣ ΠΕΡΙΟΔΟΥ (ΧΕΙΜΕΡΙΝΟΙ ΜΗΝΕΣ). ΑΠΟΘΗΚΕΥΣΤΕ ΣΕ ΞΗΡΟ ΧΩΡΟ ΜΑΚΡΙΑ ΑΠΟ ΠΑΙΔΙΑ.

ΣΥΧΝΕΣ ΕΡΩΤΗΣΕΙΣ ΚΑΙ ΑΠΑΝΤΗΣΕΙΣ (FAQ)

1. **ΠΟΙΑ ΕΙΝΑΙ Η ΚΑΤΑΛΛΗΛΗ ΒΑΣΗ ΓΙΑ ΤΗΝ ΠΙΣΙΝΑ FRAME SET;**
ΜΠΟΡΕΙ ΝΑ ΧΡΗΣΙΜΟΠΟΙΗΘΕΙ ΣΧΕΔΟΝ ΟΠΟΙΟΔΗΠΟΤΕ ΕΠΙΠΕΔΗ, ΣΤΕΡΗΗ, ΟΜΟΙΟΜΟΡΦΗ ΕΠΙΦΑΝΕΙΑ. ΜΗ ΧΡΗΣΙΜΟΠΟΙΕΙΤΕ ΑΜΜΟ ΟΣ ΨΥΚΟ ΙΣΟΣΤΑΘΜΙΣΗΣ ΓΙΑΤΙ ΔΕΝ ΕΞΑΣΦΑΛΙΖΕΙ ΣΤΑΘΕΡΟΤΗΤΑ. ΤΟ ΕΔΑΦΟΣ ΘΑ ΠΡΕΠΕΙ ΝΑ ΕΞΟΜΑΛΥΝΘΕΙ ΕΝΤΕΛΩΣ. ΜΗΝ ΕΓΚΑΘΙΣΤΑΤΕ ΣΕ ΑΜΑΞΩΤΟΥΣ ΔΡΟΜΟΥΣ, ΑΝΑΒΑΘΜΟΥΣ ΕΙΣΟΔΟΥ, ΠΛΑΤΦΟΡΜΕΣ, ΧΑΛΙΚΙ Ή 'ΑΣΦΑΛΤΟ. ΤΟ ΕΔΑΦΟΣ ΘΑ ΠΡΕΠΕΙ ΝΑ ΕΙΝΑΙ ΑΡΚΕΤΑ ΣΤΑΘΕΡΟ ΓΙΑ ΝΑ ΑΝΤΕΞΕΙ ΤΟ ΒΑΡΟΣ ΚΑΙ ΤΗΝ ΠΙΕΣΗ ΤΟΥ ΝΕΡΟΥ: ΒΟΥΡΚΟΣ, ΑΜΜΟΣ, ΜΑΛΑΚΟ/ΧΑΛΑΡΟ ΕΔΑΦΟΣ ΔΕΝ ΕΙΝΑΙ ΚΑΤΑΛΛΗΛΑ. ΕΙΝΑΙ ΔΥΝΑΤΟΝ ΝΑ ΧΡΗΣΙΜΟΠΟΙΗΘΕΙ ΒΑΣΗ ΣΚΥΡΟΔΕΜΑΤΟΣ ΑΛΛΑ ΑΠΑΙΤΕΙΤΑΙ ΠΡΟΣΟΧΗ ΝΑ ΜΗ ΣΥΡΡΕΙ Η ΠΙΣΙΝΑ ΣΤΗΝ ΕΠΙΦΑΝΕΙΑ ΔΙΟΤΙ ΤΥΧΟΝ ΑΜΥΧΕΣ ΚΑΙ ΜΠΟΡΟΥΣΑΝ ΝΑ ΣΧΙΣΟΥΝ ΤΗΝ ΕΠΕΝΔΥΣΗ. ΑΝ Η ΠΙΣΙΝΑ ΠΡΟΚΕΙΤΑΙ ΝΑ ΤΕΘΕΙ ΣΕ ΧΑΛΟΤΑΠΗΤΑ, ΣΥΝΙΣΤΑΤΑΙ ΤΟ ΧΟΡΤΑΡΙ ΝΑ ΑΦΑΙΡΕΘΕΙ ΑΠΟ ΤΗ ΘΕΣΗ ΟΠΟΥ ΘΑ ΕΓΚΑΤΑΣΤΑΘΕΙ Η ΠΙΣΙΝΑ, ΔΙΟΤΙ ΘΑ ΝΕΚΡΩΘΕΙ ΚΑΙ ΜΠΟΡΕΙ ΝΑ ΠΡΟΚΑΛΕΣΕΙ ΔΥΣΑΡΕΣΤΕΣ ΟΣΜΕΣ / ΛΑΣΠΗ. ΟΡΙΣΜΕΝΑ ΕΙΔΗ ΑΝΘΕΚΤΙΚΟΥ ΧΟΡΤΑΡΙΟΥ ΜΠΟΡΟΥΝ ΝΑ ΜΕΓΑΛΩΣΟΥΝ ΜΕΣΩ ΤΗΣ ΕΠΕΝΔΥΣΗΣ, ΚΑΘΩΣ ΕΠΙΣΗΣ ΚΑΙ ΑΝΑΡΡΙΧΗΤΙΚΟΙ ΘΑΜΝΟΙ / ΦΥΤΑ ΣΤΟ ΠΛΑΙ ΤΗΣ ΠΙΣΙΝΑΣ. ΦΡΟΝΤΙΣΤΕ ΝΑ ΚΟΠΕΙ Η ΠΑΡΑΚΕΙΜΕΝΗ ΒΛΑΣΤΗΣΗ ΟΠΟΥ ΕΙΝΑΙ ΑΝΑΓΚΑΙΟ. Η ΧΡΗΣΗ ΕΝΟΣ ΚΑΛΥΜΜΑΤΟΣ ΕΠΙΣΤΡΩΣΗΣ ΠΙΣΙΝΑΣ ΒΟΗΘΑ ΣΤΗΝ ΠΡΟΣΤΑΣΙΑ ΤΗΣ ΒΑΣΗΣ ΤΗΣ ΠΙΣΙΝΑΣ.

2. **ΠΩΣ ΘΑ ΞΕΡΩ ΑΝ Η ΠΙΣΙΝΑ ΜΟΥ ΕΧΕΙ ΕΓΚΑΤΑΣΤΑΘΕΙ ΣΕ ΑΝΟΜΑΛΟ ΕΔΑΦΟΣ;**
ΑΝ Η ΠΙΣΙΝΑ ΣΑΣ ΦΑΙΝΕΤΑΙ ΔΙΟΓΚΩΜΕΝΗ ΣΤΗ ΜΙΑ ΠΛΕΥΡΑ ΔΕΝ ΕΧΕΙ ΕΓΚΑΤΑΣΤΑΘΕΙ ΣΕ ΟΜΑΛΟ ΕΔΑΦΟΣ. ΕΙΝΑΙ ΣΗΜΑΝΤΙΚΟ ΝΑ ΑΔΕΙΑΣΕΤΕ ΤΗΝ ΠΙΣΙΝΑ ΣΑΣ ΚΑΙ ΝΑ ΤΗΝ ΜΕΤΑΚΙΝΗΣΕΤΕ ΣΕ ΟΜΑΛΗ ΘΕΣΗ. ΑΝ Η ΠΙΣΙΝΑ ΔΕΝ ΕΙΝΑΙ ΣΕ ΟΜΑΛΟ ΕΔΑΦΟΣ ΘΑ ΤΟΠΟΘΕΤΗΘΕΙ ΜΗ ΑΝΑΓΚΑΙΑ ΤΑΣΗ ΣΤΟΥΣ ΑΡΜΟΥΣ ΚΑΙ ΘΑ ΜΠΟΡΟΥΣΕ ΝΑ ΠΡΟΚΛΗΘΕΙ ΕΚΡΗΣΗ ΣΤΟΥΣ ΑΡΜΟΥΣ ΠΟΥ ΘΑ ΠΡΟΚΑΛΕΣΕΙ ΥΠΕΡΠΕΡΙΛΙΨΗ, ΒΛΑΒΗ ΙΔΙΟΚΤΗΣΙΑΣ ΚΑΙ ΑΝΔΕΧΟΜΕΝΟΣ ΑΤΟΜΙΚΟ ΤΡΑΥΜΑΤΙΣΜΟ Ή ΘΑΝΑΤΟ.
ΓΕΜΙΣΤΕ ΤΗΝ ΠΙΣΙΝΑ ΣΑΣ ΑΚΟΛΟΥΘΩΝΤΑΣ ΠΡΟΣΕΚΤΙΚΑ ΤΙΣ ΟΔΗΓΙΕΣ ΣΤΟ ΕΓΧΕΙΡΙΔΙΟ ΙΔΙΟΚΤΗΤΗ. ΑΥΤΟ ΘΑ ΔΙΑΣΦΑΛΙΣΕΙ ΟΤΙ ΔΕΝ ΓΙΝΕΤΑΙ ΣΠΑΤΑΛΗ ΠΙΣΙΝΑ ΚΑΙ ΟΤΙ Η ΠΙΣΙΝΑ ΜΠΟΡΕΙ ΝΑ ΜΕΤΑΚΙΝΗΘΕΙ ΕΥΚΟΛΑ ΕΤΣΙ ΠΟΥ ΤΟ ΕΔΑΦΟΣ ΝΑ ΟΜΑΛΟΠΟΙΗΘΕΙ ΤΗΝ ΚΑΤΑΛΛΗΛΗ ΣΤΙΓΜΗ ΚΑΙ ΟΧΙ ΜΕΤΑ ΤΟ ΠΛΗΡΕΣ ΓΕΜΙΣΜΑ ΜΕ ΝΕΡΟ.

3. ΜΠΟΡΩ ΝΑ ΓΕΜΙΣΩ ΤΗΝ ΠΙΣΙΝΑ ΜΟΥ ΜΕ ΥΠΗΡΕΣΙΑ ΝΕΡΟΥ;

ΣΥΝΙΣΤΑΤΑΙ ΝΑ ΧΡΗΣΙΜΟΠΟΙΗΣΕΤΕ ΕΝΑΝ ΣΩΛΗΝΑ ΚΗΠΟΥ ΥΠΟ ΧΑΜΗΛΗ ΠΙΕΣΗ ΓΙΑ ΤΗΝ ΠΛΗΡΩΣΗ ΤΗΣ ΠΙΣΙΝΑΣ ΣΑΣ. ΑΝ ΠΡΕΠΕΙ ΝΑ ΧΡΗΣΙΜΟΠΟΙΗΣΕΤΕ ΥΠΗΡΕΣΙΑ ΠΑΡΟΧΗΣ ΝΕΡΟΥ, ΕΙΝΑΙ ΚΑΛΥΤΕΡΟ ΝΑ ΓΕΜΙΣΕΤΕ ΠΡΩΤΑ ΤΗΝ ΠΙΣΙΝΑ ΜΕ ΜΙΑ ΙΝΤΣΑ ΝΕΡΟΥ ΜΕ ΤΟ ΣΩΛΗΝΑ ΚΑΙ ΝΑ ΙΣΙΩΣΕΤΕ ΤΙΣ ΠΤΥΧΕΣ. ΧΡΗΣΙΜΟΠΟΙΕΙΤΕ ΜΙΑ ΥΠΗΡΕΣΙΑ ΝΕΡΟΥ ΠΟΥ ΕΙΝΑΙ ΣΕ ΘΕΣΗ ΝΑ ΡΥΘΜΙΣΕΙ ΤΗ ΡΟΗ ΤΟΥ ΝΕΡΟΥ ΓΙΑ ΤΗΝ ΑΠΟΦΥΓΗ ΒΛΑΒΗΣ. ΦΡΟΝΤΙΣΤΕ ΝΑ ΣΤΑΜΑΤΑΤΕ ΣΕ ΚΑΘΕ ΒΗΜΑ ΟΠΩΣ ΣΗΜΕΙΩΝΕΤΑΙ ΣΤΟ ΕΓΧΕΙΡΙΔΙΟ ΟΔΗΓΙΩΝ ΓΙΑ ΝΑ ΒΕΒΑΙΩΘΕΙΤΕ ΟΤΙ Η ΠΙΣΙΝΑ ΕΙΝΑΙ ΕΠΙΠΕΔΗ. Η Bestway ΔΕ ΦΕΡΕΙ ΕΥΘΥΝΗ ΓΙΑ ΠΙΣΙΝΕΣ ΠΟΥ ΕΧΟΥΝ ΒΛΑΒΗ Ή ΕΞΑΣΘΕΝΙΣΗ ΑΠΟ ΤΙΣ ΥΠΗΡΕΣΙΕΣ ΠΑΡΟΧΗΣ ΝΕΡΟΥ.

4. ΠΟΙΟ ΕΙΝΑΙ ΤΟ ΜΕΓΙΣΤΟ ΥΨΟΣ ΠΛΗΡΩΣΗΣ ΤΗΣ ΠΙΣΙΝΑΣ;

ΓΕΜΙΣΤΕ ΤΗΝ ΠΙΣΙΝΑ ΕΩΣ ΟΤΟΥ Η ΧΩΡΗΤΙΚΟΤΗΤΑ ΣΕ ΝΕΡΟ ΦΤΑΣΕΙ ΤΟ 90% ΕΩΣ ΤΟΝ ΠΥΘΜΕΝΟ ΤΟΥ ΦΟΥΣΚΩΜΕΝΟΥ ΔΑΚΤΥΛΙΟΥ ΣΤΗΝ ΠΙΣΙΝΑ. ΜΗΝ ΕΠΙΧΕΙΡΗΣΕΤΕ ΠΟΤΕ ΝΑ ΓΕΜΙΣΕΤΕ ΤΗΝ ΠΙΣΙΝΑ ΣΑΣ ΠΑΝΩ ΑΠΟ ΤΗ ΒΑΣΗ ΤΟΥ ΔΑΚΤΥΛΙΟΥ. ΣΥΝΙΣΤΟΥΜΕ ΝΑ ΑΦΗΝΕΤΕ ΕΣΤΡΑ ΧΩΡΟ ΓΙΑ ΝΑ ΥΠΟΛΟΓΙΣΕΤΕ ΚΑΙ ΤΗΝ ΜΕΤΑΤΟΞΕΝΗ ΝΕΡΟΥ ΟΤΑΝ ΤΑ ΑΤΟΜΑ ΕΙΝΑΙ ΜΕΣΑ ΣΤΗΝ ΠΙΣΙΝΑ. ΜΠΟΡΕΙ ΝΑ ΠΡΕΠΕΙ ΝΑ ΠΡΟΣΘΕΣΕΤΕ ΝΕΡΟ ΚΑΤΑ ΤΗΝ ΕΠΟΧΗ ΧΡΗΣΗΣ ΟΤΑΝ ΑΥΤΟ ΕΧΕΙ ΧΑΘΕΙ ΛΟΓΩ ΕΞΑΤΜΙΣΗΣ Ή ΚΑΝΟΝΙΚΗΣ ΧΡΗΣΗΣ.

5. Η ΠΙΣΙΝΑ ΜΟΥ ΕΧΕΙ ΔΙΑΡΡΟΗ. ΠΩΣ ΜΠΟΡΩ ΝΑ ΤΗΝ ΦΤΙΑΞΩ;

Η ΠΙΣΙΝΑ ΔΕΝ ΧΡΕΙΑΖΕΤΑΙ ΝΑ ΑΔΕΙΑΣΕΙ ΓΙΑ ΝΑ ΔΙΟΡΘΩΣΕΤΕ ΤΥΧΟΝ ΟΠΕΣ. ΜΠΟΡΕΙΤΕ ΝΑ ΑΓΟΡΑΣΕΤΕ ΑΥΤΟΚΟΛΛΗΤΑ ΚΟΜΜΑΤΙΑ ΥΠΟΒΡΥΧΙΑΣ ΕΠΙΔΙΟΡΘΩΣΗΣ ΣΤΟ ΤΟΠΙΚΟ ΜΑΓΑΖΙ ΕΙΔΩΝ ΠΙΣΙΝΑΣ / ΕΞΟΠΛΙΣΜΟΥ. ΓΙΑ ΕΞΩΤΕΡΙΚΗ ΧΡΗΣΗ, ΧΡΗΣΙΜΟΠΟΙΗΣΤΕ ΤΟ ΚΟΜΜΑΤΙ ΕΠΙΔΙΟΡΘΩΣΗΣ ΠΟΥ ΠΑΡΕΧΕΤΑΙ. ΓΙΑ ΕΞΩΤΕΡΙΚΕΣ ΟΠΕΣ, ΚΑΘΑΡΙΣΤΕ ΤΗΝ ΟΠΗ ΣΤΟ ΕΞΩΤΕΡΙΚΟ ΤΗΣ ΠΙΣΙΝΑΣ ΓΙΑ ΝΑ ΑΦΑΙΡΕΣΕΤΕ ΤΥΧΟΝ ΕΛΑΙΑ ΚΑΙ ΦΥΚΙΑ. ΚΟΥΤΕ ΕΝΑΝ ΚΥΚΛΟ ΑΡΚΕΤΑ ΜΕΓΑΛΟ ΓΙΑ ΤΗΝ ΚΑΛΥΨΗ ΤΗΣ ΟΠΗΣ ΚΑΙ ΕΦΑΡΜΟΣΤΕ ΤΟ ΚΟΜΜΑΤΙ ΕΠΙΔΙΟΡΘΩΣΗΣ ΣΤΑΘΕΡΑ ΣΤΗΝ ΠΛΕΥΡΑ ΤΟΥ ΝΕΡΟΥ. ΚΟΥΤΕ ΕΝΑ ΔΕΥΤΕΡΟ ΚΟΜΜΑΤΙ ΕΠΙΔΙΟΡΘΩΣΗΣ ΚΑΙ ΕΦΑΡΜΟΣΤΕ ΣΤΟ ΕΞΩΤΕΡΙΚΟ ΤΗΣ ΠΙΣΙΝΑΣ ΣΤΟ ΠΡΟΣΘΕΤΗ ΙΣΧΥ. ΑΝ Η ΟΠΗ ΕΙΝΑΙ ΣΤΗ ΒΑΣΗ ΤΗΣ ΠΙΣΙΝΑΣ ΧΡΗΣΙΜΟΠΟΙΗΣΤΕ ΜΟΝΟ ΕΝΑ ΚΟΜΜΑΤΙ ΕΠΙΔΙΟΡΘΩΣΗΣ ΚΑΙ ΚΡΑΤΗΣΤΕ ΤΟ ΚΑΤΩ ΜΕ ΕΝΑ ΒΑΡΥ ΑΝΤΙΚΕΙΜΕΝΟ ΟΣΟ ΔΙΑΡΚΕΙ Η ΣΥΝΕΝΩΣΗ. ΓΙΑ ΜΙΑ ΟΠΗ ΣΤΟΝ ΑΝΩ ΔΑΚΤΥΛΙΟ, ΦΟΥΣΚΩΣΤΕ ΤΟ ΔΑΚΤΥΛΙΟ ΓΙΑ ΝΑ ΕΝΤΟΝΙΣΕΤΕ ΤΗΝ ΟΠΗ, ΕΠΙΣΗΜΑΝΕΤΕ ΤΗΝ ΟΠΗ ΕΤΣΙ ΠΟΥ ΝΑ ΜΠΟΡΕΙΤΕ ΝΑ ΤΗ ΔΕΙΤΕ ΕΥΚΟΛΑ ΚΑΙ ΕΦΑΡΜΟΣΤΕ ΤΟ ΚΟΜΜΑΤΙ ΕΠΙΔΙΟΡΘΩΣΗΣ ΠΙΕΖΟΝΤΑΣ ΣΤΑΘΕΡΑ ΠΡΟΣ ΤΑ ΚΑΤΩ. ΜΟΛΙΣ ΕΦΑΡΜΟΣΕΙ ΞΕΦΟΥΣΚΩΣΤΕ ΤΟ ΔΑΚΤΥΛΙΟ ΕΛΑΦΡΑ ΓΙΑ ΝΑ ΒΓΕΙ ΛΙΓΗ ΠΙΕΣΗ ΑΠΟ ΤΟ ΚΟΜΜΑΤΙ ΕΠΙΔΙΟΡΘΩΣΗΣ. ΑΝ Ο ΔΑΚΤΥΛΙΟΣ ΞΕΦΟΥΣΚΩΣΕΙ ΤΕΛΕΙΩΣ ΚΑΙ Η ΠΙΣΙΝΑ ΕΙΝΑΙ ΑΔΕΙΑ, ΤΟΠΟΘΕΤΗΣΤΕ ΕΝΑ ΙΣΧΥΡΟ ΒΑΡΟΣ ΣΤΟ ΚΟΜΜΑΤΙ ΕΠΙΔΙΟΡΘΩΣΗΣ ΓΙΑ ΒΟΗΘΕΙΑ ΣΤΗΝ ΣΥΝΕΝΩΣΗ. ΑΝ ΕΠΙΔΙΟΡΘΩΣΕΤΕ ΤΗΝ ΠΙΣΙΝΑ ΟΤΑΝ ΕΙΝΑΙ ΑΔΕΙΑ, ΣΥΝΙΣΤΟΥΜΕ ΝΑ ΤΗΝ ΑΦΗΣΕΤΕ ΤΟΥΛΑΧΙΣΤΟΝ 12 ΩΡΕΣ ΠΡΙΝ ΤΗΝ ΠΛΗΡΩΣΗ.

6. ΠΟΥ ΜΠΟΡΩ ΝΑ ΑΓΟΡΑΣΩ ΦΥΣΙΓΓΙΑ ΦΙΛΤΡΟΥ ΚΑΙ ΠΟΣΟ ΣΥΧΝΑ ΠΡΕΠΕΙ ΝΑ ΤΑ ΑΛΛΑΞΩ;

ΦΥΣΙΓΓΙΑ ΦΙΛΤΡΟΥ ΓΙΑ ΤΗΝ ΑΝΤΛΙΑ ΦΙΛΤΡΟΥ ΣΑΣ ΘΑ ΠΡΕΠΕΙ ΝΑ ΔΙΑΤΙΘΕΝΤΑΙ ΑΠΟ ΤΟ ΚΑΤΑΣΤΗΜΑ ΟΠΟΥ ΑΓΟΡΑΣΑΤΕ ΤΗΝ ΠΙΣΙΝΑ ΣΑΣ. ΑΝ ΟΧΙ, ΟΙ ΠΕΡΙΣΣΟΤΕΡΟΙ ΜΕΓΑΛΟΙ ΙΔΙΟΚΤΗΤΕΣ ΠΟΛΥΟΥΝ ΦΥΣΙΓΓΙΑ ΦΙΛΤΡΟΥ ΩΣ ΕΞΑΡΤΗΜΑ. ΑΝ ΔΕΝ ΜΠΟΡΕΙΤΕ ΝΑ ΑΠΟΚΤΗΣΕΤΕ ΑΝΤΑΛΛΑΚΤΙΚΑ, ΚΑΛΕΣΤΕ ΤΗ ΓΡΑΜΜΗ ΜΑΣ ΧΩΡΙΣ ΧΡΕΩΣΗ ΚΑΙ ΘΑ ΣΑΣ ΒΟΗΘΗΣΟΥΜΕ ΣΤΗΝ ΕΥΡΕΣΗ ΜΙΑΣ ΤΟΠΙΚΗΣ ΠΗΓΗΣ ΚΟΝΤΑ ΣΑΣ. ΤΑ ΦΥΣΙΓΓΙΑ ΚΑΙ ΠΡΕΠΕΙ ΝΑ ΑΛΛΑΖΟΥΝ ΚΑΘΕ 2 ΕΒΔΟΜΑΔΕΣ ΑΝΑΛΟΓΑ ΜΕ ΤΗ ΧΡΗΣΗ ΤΗΣ ΠΙΣΙΝΑΣ. ΕΛΕΓΞΤΕ ΤΟ ΦΙΛΤΡΟ ΣΕ ΕΒΔΟΜΑΔΙΑΙΑ ΒΑΣΗ ΚΑΙ ΚΑΘΑΡΙΣΤΕ ΒΡΑΖΟΝΤΑΣ ΤΥΧΟΝ ΑΠΟΡΡΙΜΑΤΑ ΚΑΙ ΣΩΜΑΤΙΔΙΑ. ΣΗΜΕΙΩΣΗ: ΒΕΒΑΙΩΘΕΙΤΕ ΟΤΙ Η ΑΝΤΛΙΑ ΣΑΣ ΕΧΕΙ ΑΠΟΣΥΝΔΕΘΕΙ ΑΠΟ ΤΗΝ ΗΛΕΚΤΡΙΚΗ ΠΑΡΟΧΗ ΠΡΙΝ ΕΛΕΓΞΕΤΕ ΤΟ ΦΥΣΙΓΓΙΟ ΦΙΛΤΡΟΥ. ΜΠΟΡΕΙΤΕ ΕΠΙΣΗΣ ΝΑ ΕΠΙΣΚΕΦΤΕΙΤΕ ΤΟΝ ΙΣΤΟΤΟΠΟ ΜΑΣ www.bestwaycorp.com ΓΙΑ ΑΓΟΡΑ ΦΥΣΙΓΓΙΩΝ.

7. ΠΟΣΕΣ ΦΟΡΕΣ ΤΟ ΧΡΟΝΟ ΠΡΕΠΕΙ ΝΑ ΑΛΛΑΞΩ ΤΟ ΝΕΡΟ;

ΑΥΤΟ ΕΞΑΡΤΑΤΑΙ ΑΠΟ ΤΗΝ ΠΟΣΟΤΗΤΑ ΝΕΡΟΥ ΠΟΥ ΛΑΜΒΑΝΕΙ Η ΠΙΣΙΝΑ ΚΑΙ ΤΗΝ ΠΡΟΣΟΧΗ ΣΤΗΝ ΚΑΛΥΨΗ ΤΗΣ ΠΙΣΙΝΑΣ ΚΑΙ ΤΗ ΣΩΣΤΗ ΙΣΟΡΡΟΠΙΑ ΤΩΝ ΧΗΜΙΚΩΝ. ΑΝ ΣΥΝΤΗΡΕΙΤΑΙ ΣΩΣΤΑ ΤΟ ΝΕΡΟ ΠΡΕΠΕΙ ΝΑ ΔΙΑΡΚΕΙ ΜΙΑ ΠΛΗΡΗ ΚΑΛΟΚΑΙΡΙΝΗ ΕΠΟΧΗ. ΕΠΙΚΟΙΝΩΝΗΣΤΕ ΜΕ ΤΟΝ ΤΟΠΙΚΟ ΠΡΟΜΗΘΕΥΤΗ ΧΗΜΙΚΩΝ ΠΙΣΙΝΑΣ ΓΙΑ ΛΕΠΤΟΜΕΡΕΙΣ ΠΛΗΡΟΦΟΡΙΕΣ ΓΙΑ ΤΑ ΧΗΜΙΚΑ. ΘΑ ΕΙΝΑΙ ΣΕ ΘΕΣΗ ΝΑ ΣΑΣ ΔΩΣΕΙ ΠΛΗΡΟΦΟΡΙΕΣ ΓΙΑ ΤΗΝ ΒΕΛΤΙΣΤΗ ΣΥΝΤΗΡΗΣΗ ΤΗΣ ΚΑΘΑΡΟΤΗΤΑΣ ΤΟΥ ΝΕΡΟΥ ΣΑΣ.

8. ΧΡΕΙΑΖΕΤΑΙ ΝΑ ΑΠΟΣΥΝΑΡΜΟΛΟΓΩ ΤΗΝ ΠΙΣΙΝΑ ΜΟΥ ΤΟ ΧΕΙΜΩΝΑ;

ΝΑΙ. ΟΙ ΥΠΕΡΒΕΙΕΣ ΠΙΣΙΝΕΣ ΜΠΟΡΕΙ ΝΑ ΚΑΤΑΡΡΕΥΣΟΥΝ ΑΠΟ ΤΟ ΒΑΡΟΣ ΤΟΥ ΠΑΓΟΥ ΚΑΙ ΤΟΥ ΧΙΟΝΙΟΥ ΚΑΙ ΤΑ ΤΟΙΧΩΜΑΤΑ ΑΠΟ PVC ΘΑ ΥΠΟΣΤΟΥΝ ΒΛΑΒΗ. ΣΥΝΙΣΤΟΥΜΕ ΝΑ ΑΠΟΣΥΝΑΡΜΟΛΟΓΕΙΤΕ ΤΗΝ ΠΙΣΙΝΑ ΟΤΑΝ Η ΘΕΡΜΟΚΡΑΣΙΑ ΠΕΣΕΙ ΚΑΤΩ ΑΠΟ 8°C / 45°F. Η ΠΙΣΙΝΑ ΘΑ ΠΡΕΠΕΙ ΝΑ ΦΥΛΑΣΣΕΤΑΙ ΣΕ ΕΞΩΤΕΡΙΚΟ ΧΩΡΟ ΜΕ ΜΕΤΡΙΑ ΘΕΡΜΟΚΡΑΣΙΑ ΜΕΤΑΞΥ 5 ΒΑΘΜΟΥΣ ΚΕΛΣΙΟΥ / 41° ΒΑΘΜΟΥΣ ΦΑΡΕΝΑΪΤ ΚΑΙ 38 ΒΑΘΜΟΥΣ ΚΕΛΣΙΟΥ / 100 ΒΑΘΜΟΥΣ ΦΑΡΕΝΑΪΤ. ΑΠΟΘΗΚΕΥΕΤΕ ΜΑΚΡΙΑ ΑΠΟ ΧΗΜΙΚΑ ΚΑΙ ΤΡΩΚΤΙΚΑ ΚΑΙ ΜΑΚΡΙΑ ΑΠΟ ΠΑΙΔΙΑ.

9. Η ΠΙΣΙΝΑ ΜΟΥ ΞΕΘΩΡΙΑΖΕΙ - ΓΙΑΤΙ ΣΥΜΒΑΙΝΕΙ ΑΥΤΟ;

Η ΥΠΕΡΒΟΛΙΚΗ ΧΡΗΣΗ ΧΗΜΙΚΩΝ ΜΠΟΡΕΙ ΝΑ ΠΡΟΚΑΛΕΣΕΙ ΤΟ ΞΕΘΩΡΙΑΣΜΟ ΤΟΥ ΧΡΩΜΑΤΟΣ ΣΤΟ ΕΞΩΤΕΡΙΚΟ ΤΗΣ ΕΠΕΝΔΥΣΗΣ, ΟΠΩΣ ΤΟ ΞΕΘΩΡΙΑΣΜΑ ΕΝΟΣ ΜΑΓΙΩ ΜΕ ΤΟ ΧΡΟΝΟ ΑΠΟ ΤΗΝ ΕΠΑΝΕΙΛΗΜΜΕΝΗ ΕΠΑΦΗ ΜΕ ΤΟ ΧΛΩΡΙΩΜΕΝΟ ΝΕΡΟ.

10. ΠΟΣΑ ΧΡΟΝΙΑ ΘΑ ΑΝΤΕΞΕΙ Η ΠΙΣΙΝΑ ΜΟΥ;

ΔΕΝ ΥΠΑΡΧΕΙ ΧΡΟΝΙΚΟ ΟΡΙΟ ΑΝΤΟΧΗΣ ΓΙΑ ΤΗΝ ΠΙΣΙΝΑ. ΤΗΡΩΝΤΑΣ ΤΙΣ ΟΔΗΓΙΕΣ ΣΤΟ ΕΓΧΕΙΡΙΔΙΟ ΙΔΙΟΚΤΗΤΗ ΚΑΙ ΜΕ ΤΗ ΣΩΣΤΗ ΧΡΗΣΗ, ΣΥΝΤΗΡΗΣΗ ΚΑΙ ΦΥΛΑΞΗ ΜΠΟΡΕΙΤΕ ΝΑ ΑΥΞΗΝΕΤΕ ΣΗΜΑΝΤΙΚΑ ΤΗ ΔΙΑΡΚΕΙΑ ΖΩΗΣ ΤΗΣ ΠΙΣΙΝΑΣ ΣΑΣ. ΑΚΑΤΑΛΛΗΛΗ ΕΓΚΑΤΑΣΤΑΣΗ, ΧΡΗΣΗ Ή ΦΡΟΝΤΙΔΑ ΜΠΟΡΕΙ ΝΑ ΠΡΟΚΑΛΕΣΕΙ ΒΛΑΒΗ ΤΗΣ ΠΙΣΙΝΑΣ.

11. ΣΥΝΙΣΤΑΤΕ ΤΗ ΧΡΗΣΗ ΑΝΤΛΙΑΣ ΦΙΛΤΡΟΥ ΜΕ ΜΙΑ ΠΙΣΙΝΑ Bestway;

ΑΠΟΛΥΤΩΣ! ΣΑΣ ΣΥΝΙΣΤΟΥΜΕ ΤΗ ΧΡΗΣΗ ΜΙΑΣ ΑΝΤΛΙΑΣ ΦΙΛΤΡΟΥ Η ΟΠΟΙΑ ΘΑ ΔΙΑΤΗΡΕΙ ΤΗΝ ΚΑΘΑΡΙΟΤΗΤΑ ΤΟΥ ΝΕΡΟΥ.

12. ΠΟΙΕΣ ΕΙΝΑΙ ΟΙ ΤΙΣ ΣΗΜΑΝΤΙΚΕΣ ΛΕΙΤΟΥΡΓΙΕΣ ΤΗΣ ΑΝΤΛΙΑΣ ΦΙΛΤΡΟΥ ΜΟΥ;

Η ΣΗΜΑΝΤΙΚΟΤΕΡΗ ΛΕΙΤΟΥΡΓΙΑ ΜΙΑΣ ΑΝΤΛΙΑΣ ΦΙΛΤΡΟΥ ΕΙΝΑΙ Η ΕΞΑΛΕΙΨΗ ΚΑΘΕ ΕΙΔΟΥΣ ΑΚΑΘΑΡΣΙΑΣ ΑΠΟ ΤΟ ΝΕΡΟ ΜΕ ΤΗ ΒΟΗΘΕΙΑ ΕΝΟΣ ΣΤΟΙΧΕΙΟΥ ΦΙΛΤΡΟΥ ΚΑΙ ΧΗΜΙΚΩΝ ΠΡΟΙΟΝΤΩΝ ΓΙΑ ΤΗΝ ΑΠΟΣΤΕΙΡΩΣΗ ΤΟΥ.

13. ΔΕΝ ΜΠΟΡΩ ΝΑ ΒΡΩ ΤΑ ΚΑΤΑΚΟΡΥΦΑ ΠΟΔΙΑ ΠΙΣΙΝΑΣ—ΓΙΑΤΙ;

ΤΑ ΚΑΤΑΚΟΡΥΦΑ ΠΟΔΙΑ ΠΙΣΙΝΑΣ ΕΙΝΑΙ ΣΥΣΚΕΥΑΣΜΕΝΑ ΣΤΟ ΕΞΩΤΕΡΙΚΟ ΤΩΝ ΑΝΩ ΟΔΗΓΩΝ.

ΠΕΡΙΟΡΙΣΜΕΝΗ ΕΓΓΥΗΣΗ ΚΑΤΑΣΚΕΥΑΣΤΗ BESTWAY®

ΤΟ ΠΡΟΪΟΝ ΠΟΥ ΑΓΟΡΑΣΑΤΕ ΠΑΡΕΧΕΤΑΙ ΜΕ ΜΙΑ ΠΕΡΙΟΡΙΣΜΕΝΗ ΕΓΓΥΗΣΗ. Η BESTWAY® ΥΠΟΣΤΗΡΙΖΕΙ ΤΗΝ ΕΓΓΥΗΣΗ ΠΟΙΟΤΗΤΑΣ ΜΑΣ ΚΑΙ ΔΙΑΒΕΒΑΙΩΝΕΙ, ΜΕΣΩ ΜΙΑΣ ΕΓΓΥΗΣΗΣ ΑΝΤΙΚΑΤΑΣΤΑΣΗΣ, ΟΤΙ ΤΟ ΠΡΟΪΟΝ ΣΑΣ ΘΑ ΕΙΝΑΙ ΑΠΑΛΛΑΓΜΕΝΟ ΑΠΟ ΕΛΑΤΤΩΜΑΤΑ ΤΟΥ ΚΑΤΑΣΚΕΥΑΣΤΗ.

Η ΠΑΡΑΚΑΤΩ ΔΙΑΤΑΞΗ ΙΣΧΥΕΙ ΜΟΝΟ ΕΝΤΟΣ ΤΩΝ ΚΡΑΤΩΝ ΜΕΛΩΝ ΤΗΣ ΕΥΡΩΠΑΪΚΗΣ ΈΝΩΣΗΣ. Ο ΝΟΜΙΚΟΣ ΚΑΝΟΝΙΣΜΟΣ ΤΗΣ ΟΔΗΓΙΑΣ 1999/44/ΕΚ ΔΕΝ ΘΑ ΕΠΗΡΕΑΣΤΕΙ ΑΠΟ ΑΥΤΗΝ ΤΗΝ ΠΕΡΙΟΡΙΣΜΕΝΗ ΕΓΓΥΗΣΗ BESTWAY.

ΓΙΑ ΝΑ ΚΙΝΗΘΕΙ ΜΙΑ ΑΞΙΩΣΗ ΕΓΓΥΗΣΗΣ, ΠΡΕΠΕΙ ΝΑ ΣΥΜΠΛΗΡΩΘΕΙ ΑΥΤΟ ΤΟ ΕΝΤΥΠΟ ΚΑΙ ΝΑ ΥΠΟΒΛΗΘΕΙ ΣΥΝΟΔΕΥΟΜΕΝΟ ΑΠΟ ΕΝΑ ΑΝΤΙΓΡΑΦΟ ΤΗΣ ΑΠΟΔΕΙΞΗΣ/ΤΙΜΟΛΟΓΙΟΥ ΑΓΟΡΑΣ ΣΑΣ ΣΤΟ ΤΟΠΙΚΟ ΚΕΝΤΡΟ ΣΕΡΒΙΣ ΜΕΤΑ ΤΗΝ ΠΩΛΗΣΗ ΤΗΣ BESTWAY. ΠΡΙΝ ΜΠΟΡΕΣΟΥΝ ΝΑ ΓΙΝΟΥΝ ΑΠΟΔΕΚΤΕΣ ΟΠΟΙΕΣΔΗΠΟΤΕ ΑΞΙΩΣΕΙΣ, ΤΟ ΚΕΝΤΡΟ ΣΕΡΒΙΣ ΜΕΤΑ ΤΗΝ ΠΩΛΗΣΗ ΤΗΣ BESTWAY ΜΠΟΡΕΙ ΝΑ ΣΑΣ ΖΗΤΗΣΕΙ ΝΑ ΣΤΕΙΛΕΤΕ ΕΝΑ ΚΟΜΜΑΤΙ ΤΟΥ ΕΛΑΤΤΩΜΑΤΙΚΟΥ ΕΞΑΡΤΗΜΑΤΟΣ ΣΤΟ ΚΕΝΤΡΟ (Π.Χ. ΕΝΑ ΑΠΟΚΟΜΜΑ ΑΠΟ ΤΟ ΑΡΙΘΜΟ ΠΑΡΤΙΔΑΣ ΠΑΡΑΓΩΓΗΣ / ΒΑΛΒΙΔΑ ΑΠΟΣΤΡΑΓΓΙΣΗΣ). ΠΑΡΑΚΑΛΟΥΜΕ ΕΠΙΚΟΙΝΩΝΗΣΤΕ ΜΕ ΤΟ ΤΟΠΙΚΟ ΚΕΝΤΡΟ ΣΕΡΒΙΣ ΜΕΤΑ ΤΗΝ ΠΩΛΗΣΗ ΤΗΣ BESTWAY ΠΡΙΝ ΑΠΟ ΤΗΝ ΑΠΟΣΤΟΛΗ ΟΠΟΙΩΝΔΗΠΟΤΕ ΕΓΓΡΑΦΩΝ. ΘΑ ΣΑΣ ΠΑΡΑΣΧΟΥΝ ΠΛΗΡΕΙΣ ΟΔΗΓΙΕΣ ΓΙΑ ΤΟ ΤΙ ΧΡΕΙΑΖΕΤΑΙ ΓΙΑ ΤΗΝ ΑΞΙΩΣΗ ΣΑΣ.

Η BESTWAY® ΔΕΝ ΕΥΘΥΝΕΤΑΙ ΓΙΑ ΟΙΚΟΝΟΜΙΚΗ ΑΠΩΛΕΙΑ ΛΟΓΩ ΤΟΥ ΚΟΣΤΟΥΣ ΤΟΥ ΝΕΡΟΥ Η ΤΩΝ ΧΗΜΙΚΩΝ. Η BESTWAY® ΔΕΝ ΘΑ ΑΝΤΙΚΑΤΑΣΤΗΣΕΙ ΟΠΟΙΟΔΗΠΟΤΕ ΠΡΟΪΟΝΤΑ ΘΕΩΡΗΣΕΙ ΟΤΙ ΕΧΟΥΝ ΚΑΤΑΣΤΡΑΦΕΙ ΛΟΓΩ ΑΜΕΛΕΙΑΣ Η ΛΟΓΩ ΤΟΥ ΟΤΙ ΕΧΟΥΝ ΧΡΗΣΙΜΟΠΟΙΗΘΕΙ ΕΚΤΟΣ ΤΩΝ ΚΑΤΕΥΘΥΝΤΗΡΙΩΝ ΟΔΗΓΙΩΝ ΣΤΟ ΕΓΧΕΙΡΙΔΙΟ ΙΔΙΟΚΤΗΤΗ.

Η ΕΓΓΥΗΣΗ ΤΗΣ BESTWAY ΚΑΛΥΠΤΕΙ ΕΛΑΤΤΩΜΑΤΑ ΚΑΤΑΣΚΕΥΗΣ ΠΟΥ ΑΝΑΚΑΛΥΦΘΗΚΑΝ ΚΑΤΑ ΤΗΝ ΑΠΟΣΥΣΚΕΥΑΣΙΑ ΤΟΥ ΠΡΟΪΟΝΤΟΣ Η ΚΑΤΑ ΤΗ ΧΡΗΣΗ, ΕΝΤΟΣ ΤΩΝ ΟΡΙΩΝ ΜΙΑΣ ΧΡΗΣΗΣ ΚΑΙ ΣΕΒΑΣΜΟΥ ΤΩΝ ΠΡΟΕΙΔΟΠΟΙΗΣΕΩΝ ΚΑΙ ΤΩΝ ΟΔΗΓΙΩΝ ΠΟΥ ΔΙΝΟΝΤΑΙ ΣΤΟ ΕΓΧΕΙΡΙΔΙΟ ΧΡΗΣΗΣ. Η ΕΓΓΥΗΣΗ ΑΥΤΗ ΙΣΧΥΕΙ ΜΟΝΟ ΓΙΑ ΠΡΟΪΟΝΤΑ ΠΟΥ ΔΕΝ ΠΡΕΠΕΙ ΝΑ ΕΧΟΥΝ ΤΡΟΠΟΠΟΙΗΘΕΙ ΑΠΟ ΟΠΟΙΟΝΔΗΠΟΤΕ ΤΡΙΤΟ. ΤΟ ΠΡΟΪΟΝ ΠΡΕΠΕΙ ΝΑ ΑΠΟΘΗΚΕΥΤΕΙ ΚΑΙ ΝΑ ΥΠΟΣΤΕΙ ΧΕΙΡΙΣΜΟ ΣΥΜΦΩΝΑ ΜΕ ΤΙΣ ΤΕΧΝΙΚΕΣ ΣΥΣΤΑΣΕΙΣ.

Η ΠΕΡΙΟΡΙΣΜΕΝΗ ΕΓΓΥΗΣΗ ΙΣΧΥΕΙ ΓΙΑ ΤΗΝ ΠΕΡΙΟΔΟ ΠΟΥ ΑΝΑΦΕΡΕΤΑΙ ΠΑΡΑΠΑΝΩ. Η ΗΜΕΡΟΜΗΝΙΑ ΕΝΑΡΞΗΣ ΤΗΣ ΕΓΓΥΗΣΗΣ ΕΙΝΑΙ Η ΗΜΕΡΟΜΗΝΙΑ ΠΩΛΗΣΗΣ ΠΟΥ ΕΜΦΑΝΙΖΕΤΑΙ ΣΤΗΝ ΠΡΩΤΟΤΥΠΗ ΑΠΟΔΕΙΞΗ/ΤΙΜΟΛΟΓΙΟ ΑΓΟΡΑΣ.

ΠΑΡΑΚΑΛΟΥΜΕ ΕΠΙΛΕΞΤΕ ΤΟΝ ΤΥΠΟ ΤΗΣ ΠΙΣΙΝΑΣ ΣΑΣ:

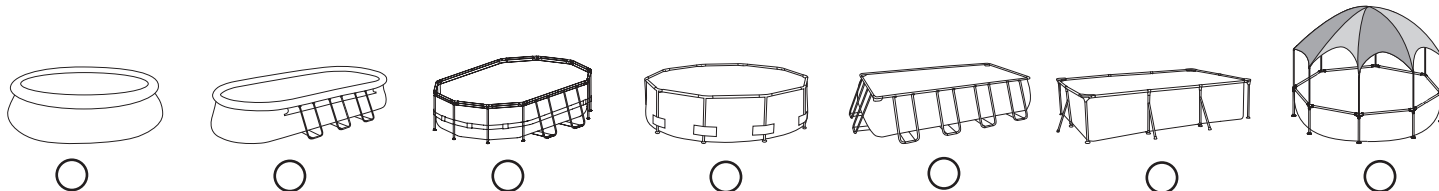

ΗΜΕΡΟΜΗΝΙΑ ΑΓΟΡΑΣ: _____ ΚΩΔΙΚΟΣ ΑΡΙΘΜΟΣ ΠΕΛΑΤΗ: _____

ΠΡΟΣ: ΤΜΗΜΑ ΣΕΡΒΙΣ BESTWAY® ΗΜΕΡΟΜΗΝΙΑ: _____

ΦΑΞ/Ε-MAIL/ΤΗΛ: ΠΑΡΑΚΑΛΟΥΜΕ ΑΝΑΦΕΡΘΕΙΤΕ ΣΤΗ ΧΩΡΑ ΣΑΣ, ΣΥΜΦΩΝΑ ΜΕ ΤΙΣ ΠΛΗΡΟΦΟΡΙΕΣ ΠΟΥ ΘΑ ΒΡΕΙΤΕ ΣΤΟ ΠΙΣΩ ΕΞΟΦΥΛΛΟ Η ΣΤΗΝ ΙΣΤΟΣΕΛΙΔΑ ΜΑΣ:

www.bestwaycorp.com

ΠΑΡΑΚΑΛΩ ΠΑΡΑΣΧΕΤΕ ΤΑ ΠΛΗΡΗ ΣΤΟΙΧΕΙΑ ΤΗΣ ΔΙΕΥΘΥΝΣΗΣ ΣΑΣ. ΣΗΜΕΙΩΣΗ: ΕΛΛΙΠΗ ΣΤΟΙΧΕΙΑ ΔΙΕΥΘΥΝΣΗΣ ΘΑ ΕΧΟΥΝ ΩΣ ΑΠΟΤΕΛΕΣΜΑ ΚΑΘΥΣΤΕΡΗΣΕΙΣ ΣΤΙΣ ΑΠΟΣΤΟΛΕΣ.

Η BESTWAY ΔΙΑΤΗΡΕΙ ΤΟ ΔΙΚΑΙΩΜΑ ΧΡΕΩΣΗΣ ΓΙΑ ΤΗΝ ΕΚ ΝΕΟΥ ΠΑΡΑΔΟΣΗ ΤΩΝ ΜΗ ΠΑΡΑΔΟΘΕΝΤΩΝ ΔΕΜΑΤΩΝ ΛΟΓΩ ΥΠΑΙΤΙΟΤΗΤΑΣ ΤΟΥ ΠΑΡΑΛΗΠΤΗ.

ΑΠΑΙΤΟΥΜΕΝΕΣ ΠΛΗΡΟΦΟΡΙΕΣ - ΠΑΡΑΚΑΛΟΥΜΕ ΓΡΑΨΤΕ ΤΗ ΔΙΕΥΘΥΝΣΗ ΠΑΡΑΔΟΣΗΣ

ΟΝΟΜΑ: _____ ΔΙΕΥΘΥΝΣΗ: _____

ΤΑΧ. ΚΩΔΙΚΟΣ: _____ ΚΑΤΑΣΤΗΜΑ ΠΩΛΗΣΗΣ: _____

ΧΩΡΑ: _____ ΠΟΛΗ: _____

ΚΙΝΗΤΟ: _____ ΤΗΛΕΦΩΝΟ: _____

ΦΑΞ: _____ E-MAIL: _____

ΠΑΡΑΚΑΛΟΥΜΕ ΓΡΑΨΤΕ ΤΟΝ ΑΡΙΘΜΟ ΤΗΣ ΠΑΡΤΙΔΑΣ ΚΑΙ ΤΟΝ ΚΩΔΙΚΟ ΕΞΑΡΤΗΜΑΤΟΣ ΠΟΥ ΒΡΙΣΚΕΤΑΙ ΚΟΝΤΑ ΣΤΗ ΒΑΛΒΙΔΑ ΑΠΟΣΤΡΑΓΓΙΣΗΣ

ΑΡΙΘΜΟΣ ΠΑΡΤΙΔΑΣ: _____ ΚΩΔΙΚΟΣ ΕΞΑΡΤΗΜΑΤΟΣ: _____

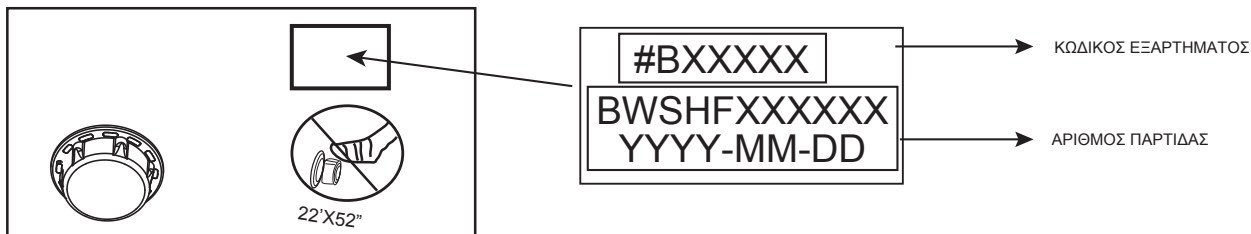

ΠΕΡΙΓΡΑΦΗ ΠΡΟΒΛΗΜΑΤΟΣ

ΣΚΙΣΙΜΟ ΣΤΟΙΧΕΙΟΥ / ΔΙΑΡΡΟΗ ΕΛΑΤΤΩΜΑΤΙΚΗ ΣΥΓΚΟΛΛΗΣΗ ΕΛΑΤΤΩΜΑΤΙΚΟΣ ΕΠΙΑΝΩ ΔΑΚΤΥΛΙΟΣ ΕΛΑΤΤΩΜΑΤΙΚΗ ΒΑΛΒΙΔΑ ΑΠΟΣΤΡΑΓΓΙΣΗΣ

ΆΛΛΟ (ΠΑΡΑΚΑΛΟΥΜΕ ΠΕΡΙΓΡΑΨΤΕ) ΛΕΙΠΕΙ ΕΞΑΡΤΗΜΑ (ΠΑΡΑΚΑΛΟΥΜΕ ΧΡΗΣΙΜΟΠΟΙΗΣΤΕ ΤΟΝ ΚΩΔΙΚΟ ΓΙΑ ΤΟ ΕΞΑΡΤΗΜΑ ΠΟΥ ΛΕΙΠΕΙ. ΑΥΤΟΝ ΜΠΟΡΕΙΤΕ ΝΑ ΤΟΝ ΒΡΕΙΤΕ ΣΤΟ ΕΓΧΕΙΡΙΔΙΟ ΧΡΗΣΤΗ.)

ΣΗΜΑΝΤΙΚΟ: ΘΑ ΑΝΤΙΚΑΤΑΣΤΑΘΕΙ ΜΟΝΟ ΤΟ ΚΑΤΕΣΤΡΑΜΜΕΝΟ ΕΞΑΡΤΗΜΑ, ΟΧΙ ΤΟ ΠΛΗΡΕΣ ΣΕΤ

Η BESTWAY ΔΙΑΤΗΡΕΙ ΤΟ ΔΙΚΑΙΩΜΑ ΝΑ ΖΗΤΗΣΕΙ ΦΩΤΟΓΡΑΦΙΚΑ ΑΠΟΔΕΙΚΤΙΚΑ ΣΤΟΙΧΕΙΑ ΤΩΝ ΕΛΑΤΤΩΜΑΤΙΚΩΝ ΕΞΑΡΤΗΜΑΤΩΝ, Η ΝΑ ΑΠΑΙΤΗΣΕΙ ΤΗΝ ΑΠΟΣΤΟΛΗ ΤΟΥ ΕΞΑΡΤΗΜΑΤΟΣ ΓΙΑ ΠΡΟΣΘΕΤΕΣ ΔΟΚΙΜΕΣ. ΠΡΟΚΕΙΜΕΝΟΥ ΝΑ ΣΑΣ ΒΟΗΘΗΣΟΥΜΕ ΚΑΛΥΤΕΡΑ, ΖΗΤΑΜΕ ΟΛΕΣ ΟΙ ΠΛΗΡΟΦΟΡΙΕΣ ΠΟΥ ΠΑΡΕΧΕΤΕ ΝΑ ΕΙΝΑΙ ΠΛΗΡΕΙΣ.

ΓΙΑ ΣΥΧΝΕΣ ΕΡΩΤΗΣΕΙΣ, ΕΓΧΕΙΡΙΔΙΑ, ΒΙΝΤΕΟ Η ΑΝΤΑΛΛΑΚΤΙΚΑ, ΠΑΡΑΚΑΛΟΥΜΕ ΕΠΙΣΚΕΦΘΕΙΤΕ ΤΗΝ ΙΣΤΟΣΕΛΙΔΑ ΜΑΣ: www.bestwaycorp.com
ΒΙΝΤΕΟ ΔΙΑΤΙΘΕΝΤΑΙ ΕΠΙΣΗΣ ΣΤΟ ΔΙΚΟ ΜΑΣ ΚΑΝΑΛΙ BESTWAY ΣΤΟ YOUTUBE: http://youtube.com/user/BestwayService.

Bestway®

МЕЛКИЕ БАССЕЙНЫ С РАМОЙ РУКОВОДСТВО ДЛЯ ВЛАДЕЛЬЦА

Посетите канал Bestway на YouTube



Описание Изделия

№ изделия	Размеры	Тип комплекта	Принадлежности
#56401	2.21 м x 1.50 м x 43 см (87" x 59" x 17")	Наземный плавательный бассейн в комплекте Sun Shade	/
#56402	2.39 м x 1.50 м x 58 см (94" x 59" x 23")	Наземный плавательный бассейн в комплекте Sun Shade	/
#56403	2.59 м x 1.70 м x 61 см (102" x 67" x 24")	Наземный плавательный бассейн в комплекте Sun Shade	/
#56404	3.00 м x 2.01 м x 66 см (118" x 79" x 26")	Наземный плавательный бассейн в комплекте Sun Shade	/
#56405	4.00 м x 2.11 м x 81 см (157" x 83" x 32")	Наземный плавательный бассейн в комплекте Sun Shade	/
#56411 #56412	3.00 м x 2.01 м x 66 см (118" x 79" x 26")	Наземный плавательный бассейн в комплекте Sun Shade	<input checked="" type="checkbox"/> Фильтрующая Система
#56424 #56425	4.00 м x 2.11 м x 81 см (157" x 83" x 32")	Наземный плавательный бассейн в комплекте Sun Shade	<input checked="" type="checkbox"/> Фильтрующая Система

ВНИМАНИЕ

Внимательно прочитайте информацию в руководстве пользователя, убедитесь в том, что вам все понятно, и следуйте указаниям при установке и использовании бассейна. Эти предостережения, инструкции, меры предосторожности предупреждают о некоторых распространенных рисках отрыва и игр в воде, но не покрывают всех рисков и все возможные опасности. Будьте осторожны, рассудительны и разумны при отдыхе и играх в воде. Сохраните эту брошюру для дальнейшего использования в справочных целях.

Безопасность пользователей, не умеющих плавать

- Компетентный взрослый должен постоянно внимательно и активно присматривать за детьми, которые не умеют плавать или плавают не очень хорошо (помните, что наибольшему риску угноту подвержены дети до пяти лет).
- Каждый раз при использовании бассейна поручайте наблюдение за детьми компетентному взрослому.
- Дети, которые не умеют плавать или плавают не очень хорошо, должны использовать специальное защитное снаряжение при использовании бассейна.
- Когда бассейн не используется, или когда за ним никто не присматривает, уберите все игрушки из бассейна и прилегающей зоны, чтобы дети не могли заинтересоваться ими и приблизиться к бассейну.

Устройства, обеспечивающие безопасность

- Чтобы предотвратить риск утопления детей, рекомендуется закрыть доступ в бассейн защитным ограждением. Чтобы помешать детям карабкаться на впускной и выпускной клапаны, рекомендуется установить ограждение (и блокировать все окна и двери, если они имеются), чтобы предотвратить доступ в бассейн без разрешения.
- Ограждение, покрытие бассейна, сигнализация в бассейне и прочие защитные устройства полезны, но они не могут заменить постоянное и компетентное наблюдение, осуществляемое взрослыми.

Оборудование, обеспечивающее безопасность

- Рекомендуется хранить спасательное оборудование (напр., спасательный круг) в непосредственной близости от бассейна.
- Держите работающий телефон и список номеров телефонов экстренной связи в непосредственной близости от бассейна.

Безопасное использование бассейна

- Посоветуйте всем пользователям, особенно детям, научиться плавать
- Изучите базовые техники экстренной первой помощи (сердечно-легочная реанимация - СЛР) и регулярно освежайте ваши знания. Если произойдет несчастный случай, вы сможете спасти жизнь человека.
- Объясните все пользователям бассейна, особенно детям, что делать в случае чрезвычайного происшествия.
- Никогда не ныряйте на мелководье. Это может привести к серьезным травмам или смерти.
- Не используйте бассейн, если вы выпили алкогольный напиток или приняли лекарство, которое может негативно повлиять на вашу способность утопления или других серьезных травм.
- Если вы используете покрытие бассейна, полностью уберите его с поверхности воды перед тем, как использовать бассейн.
- Защищайте пользователей бассейна от болезней, которые могут передаваться через воду, регулярно очищая воду и следуя правилам гигиены. Следуйте инструкциям по очистке воды, содержащимся в этом руководстве пользователя.
- Храните химикаты (напр., для очистки воды, чистящие и дезинфицирующие средства) в недоступном для детей месте.
- Используйте сигналы, как указано ниже. Сигналы должны быть установлены на видном месте за 2 м. до бассейна.



В воде дети должны находиться под присмотром взрослых. Нырять запрещается

- Съемные лестницы должны быть установлены на ровной поверхности.
- Независимо от материалов, из которых изготовлен бассейн, регулярно проверяйте доступные поверхности, чтобы избежать риска травм.
- Регулярно проверяйте болты и винты; удаляйте обломки и острые углы, чтобы избежать риска травм.

ВНИМАНИЕ: Не оставляйте бассейн со слитой водой на улице. Пустой бассейн может деформироваться и/или опрокинуться от ветра.

Если у вас фильтрующий насос, см. инструкции в руководстве пользователя насоса.

ВНИМАНИЕ! Запрещается пользоваться насосом, когда люди находятся в бассейне!

Если у вас лестница, см. инструкции в руководстве пользователя лестницы.

ВНИМАНИЕ! При использовании плавательным бассейном необходимо соблюдать инструкции по технике безопасности, содержащиеся в руководстве по эксплуатации и обслуживанию. Чтобы избежать опасности утопления или других серьезных травм, внимательно следите за тем, чтобы дети до 5 лет не попали в бассейн без разрешения. Обеспечьте доступ к бассейну защитными устройствами и постоянно держите детей под наблюдением взрослых во время использования бассейна.

Внимательно изучите инструкции и сохраните их для дальнейшего использования в справочных целях.

Благодарим Вас за покупку бассейна Bestway! Чтобы получить максимум удовольствия от бассейна и научиться его безопасно использовать, пожалуйста, выполняйте все инструкции с DVD-диска, прилагаемого в комплекте к бассейну, и важные правила безопасности, содержащиеся в инструкции пользователя.

Установка силами 2-3 человек обычно занимает приблизительно 20 минут, не считая земляных работ и наполнения бассейна водой. (Для бассейнов размером 2.21 м x 1.50 м x 43 см / 87" x 59" x 17", 2.39 м x 1.50 м x 58 см / 94" x 59" x 23")

Установка силами 2-3 человек обычно занимает приблизительно 20 минут, не считая земляных работ и наполнения бассейна водой. (Для бассейнов размером 2.59 м x 1.70 м x 61 см / 102" x 67" x 24", 3.00 м x 2.01 м x 66 см / 118" x 79" x 26", 4.00 м x 2.11 м x 81 см / 157" x 83" x 32")

Ниже приведено описание компонентов.

Спецификация деталей:

ПРИМЕЧАНИЕ. Некоторые детали уже установлены на бассейне.

#01	#02	#03	#04	#05
 X1	 X4	 X1	 X1	 X2
Чаша бассейна	Клейкая заплатка для ремонта поверхности, находящейся под водой #F1B417	Переходный шланг #P6D1419	Крышка сливного клапана #P6D1158	Заглушка #P6D1418

Части, перечисленные ниже, входят в комплект бассейнов со стальной рамой.

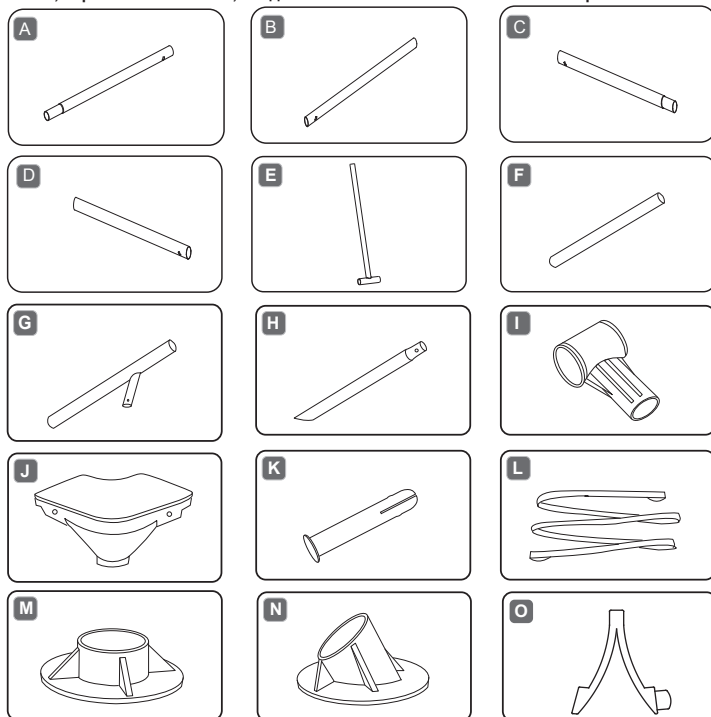

Обратитесь в раздел часто задаваемых вопросов для получения более подробной информации. Схемы не отображают действительный масштаб.

№	Наименование	87" x 59" x 17"		94" x 59" x 23"		102" x 67" x 24"	
		Кол-во	№ запасной части	Кол-во	№ запасной части	Кол-во	№ запасной части
1	Чаша бассейна	1	56401ASS17	1	56402ASS17	1	56403ASS17
A	Балка A	2	P61050	2	P61055	4	P61060
B	Балка B	2	P61052	2	P61057	2	P61062
C	Балка C	2	P61053	2	P61058	2	P61063
D	Балка D	2	P61054	2	P61054	2	P61064
E	Опора T-образная	/	/	4	P61059	6	P61065
F	Вертикальная опора бассейна	8	P61051	4	P61056	4	P61061
I	Пластиковый T-соединитель	4	P61015	4	P61015	6	P61015
J	Угловое сиденье	4	P61016	4	P61016	4	P61016
K	Соединительный штифт	8	P61020	8	P61020	8	P61020
M	Башмак	8	P61026	4	P61026	4	P61026
		118" x 79" x 26"		157" x 83" x 32"			
		Кол-во	№ запасной части	Кол-во	№ запасной части		
1	Чаша бассейна	1	56404ASS17	1	56405ASS17		
A	Балка A	4	P61067	6	P61071		
B	Балка B	2	P61068	2	P61072		
C	Балка C	2	P61069	2	P61073		
D	Балка D	2	P61070	2	P61075		
F	Вертикальная опора бассейна	4	P61421	4	P61074		
G	У-образная вертикальная опора бассейна	6	P61066	8	P61076		
H	Боковая опора бассейна	6	P61018	8	P61019		
I	Пластиковый T-соединитель	6	P61015	8	P61021		
J	Угловое сиденье	4	P61016	4	P61022		
K	Соединительный штифт	8	P61020	8	P61020		
L	Нижняя длинная лента	3	P6895	4	P6896		
M	Башмак	10	P61026	12	P61010		
N	Башмак боковой опоры бассейна	6	P61017	8	P61017		
O	Ф25 Подпружиненный штырь боковой опоры	6	P61576	8	P61576		

Конструкция:

Перед сборкой бассейна потратьте несколько минут, чтобы проверить наличие всех частей и познакомиться с их расположением.

Размер: 2.21 м x 1.50 м x 43 см (87" x 59" x 17")

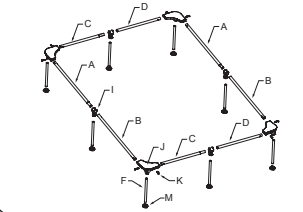

Размер: 2.39 м x 1.50 м x 58 см (94" x 59" x 23")

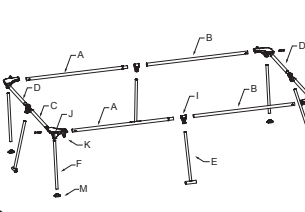

Размер: 2.59 м x 1.70 м x 61 см (102" x 67" x 24")

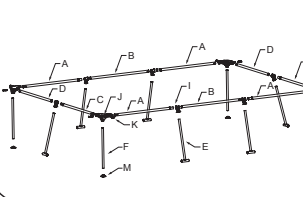

Размер: 3.00 м x 2.01 м x 66 см (118" x 79" x 26")

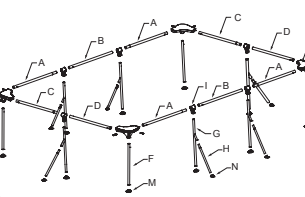

Размер: 4.00 м x 2.11 м x 81 см (157" x 83" x 32")

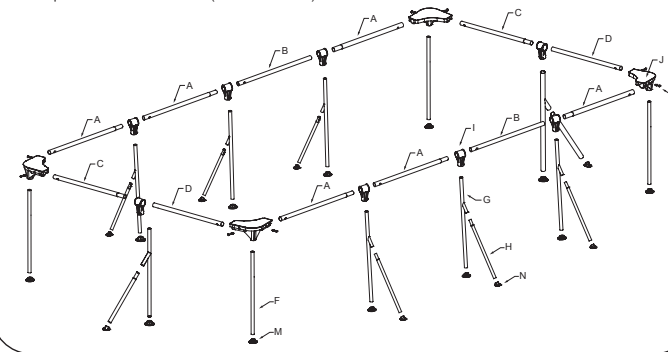

ВЫБЕРИТЕ ПРАВИЛЬНОЕ МЕСТО УСТАНОВКИ

ПРИМЕЧАНИЕ: Бассейн необходимо устанавливать на полностью ровной и горизонтальной поверхности. Не устанавливайте бассейн на наклонных поверхностях и склонах.

Правильные условия установки бассейна

- Выбранный участок должен равномерно выдерживать вес бассейна в течение всего времени его установки; кроме того, участок должен быть ровным и освобожден от всех посторонних предметов и мусора, включая камни и ветки.
 - Рекомендуем устанавливать бассейн вдали от предметов, которые дети могут использовать для того, чтобы забраться в него.
- ПРИМЕЧАНИЕ.** Устанавливайте бассейн рядом с подходящей системой слива, чтобы, при необходимости, устранить переливание или опорожнить бассейн.

Неправильные условия установки бассейна

- На неровной поверхности бассейн может перевернуться, что приведет к серьезным травмам и/или повреждению личного имущества, аннулирует гарантию и делает невозможным обращение в сервисную службу.
- Не формируйте ровную поверхность с помощью песка; при необходимости срыйте землю.
- Непосредственно под воздушными линиями электропередач или деревьями. Убедитесь в том, что на выбранном участке нет подземных коммуникаций, линий или кабелей.
- Не устанавливайте бассейн на подъездных дорожках, настилах, платформах, гравии или асфальте. Выбранный участок должен быть достаточно твердым, чтобы выдержать давление воды; грязь, песок, мягкая/рыхлая почва или смола не подходят.
- Трава и другая растительность под бассейном погибнет и может привести к возникновению неприятных запахов и слизи, поэтому рекомендуем удалить с выбранного для установки участка всю траву.
- Избегайте участков, на которых агрессивные виды растений или сорняков могут прорасти через подстилку или подкладку.

ПРИМЕЧАНИЕ. Обратитесь в городской совет за информацией о постановлениях, касающихся ограживания, барьеров, освещения, и нормах техники безопасности и неукоснительно их соблюдайте.

ПРИМЕЧАНИЕ. Если у вас фильтрующий насос, см. инструкции в его руководстве пользователя.

ПРИМЕЧАНИЕ. Лестница должна соответствовать размеру бассейна; используйте ее только для того, чтобы войти и выйти из бассейна. Запрещено превышать полезную нагрузку лестницы. Регулярно проверяйте, правильно ли собрана лестница.

Сборка

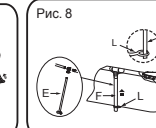
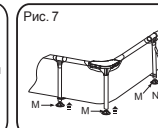
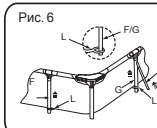
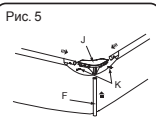
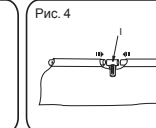
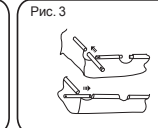
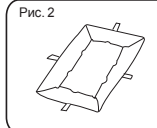
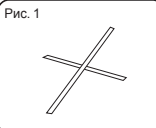

Сборку каркасного бассейна можно выполнить без инструментов.

ПРИМЕЧАНИЕ: Важно собирать бассейн в указанном ниже порядке. При сборке руководствуйтесь вышеприведенными иллюстрациями

1. Разложите все части и проверьте, чтобы всё было в наличии, согласно спецификации. Если какая-нибудь деталь отсутствует, не собирайте бассейн. Обратитесь за помощью в отдел обслуживания клиентов.

ПРИМЕЧАНИЕ: Вертикальные опоры вложены внутрь верхних балок.

2. Если в комплект бассейна входит нижняя подкладка, тщательно разложите ее в выбранном месте. В комплект бассейна может входить фильтрующий насос Bestway (рекомендуется к использованию, может быть приобретен отдельно). Если вы собираетесь пользоваться насосом, расположите бассейн вблизи источника электроэнергии.

3. Растяните ленты (L) на земле (См. Рис.1) Ленты (L) имеют разную длину, убедитесь в том, что вы правильно уложили ленты по длине.

4. Расправьте бассейн и уложите его на ленты (L). Убедитесь в том, что он разложен правильной стороной вверх (См. Рис.2). Пусть он побудет около часа или дольше под прямыми лучами солнца, чтобы при сборке он был попластичнее.

5. Поверните бассейн так, чтобы сливной клапан находится рядом с местом, куда вы планируете сливать воды, а клапаны насоса смотрели в сторону выпускного отверстия опционального фильтрующего насоса.

ВНИМАНИЕ: Не перетаскивайте волоком бассейн по земле, полотно бассейна может порваться об острые предметы. Компания Bestway Inflatables не принимает на себя ответственность за повреждения бассейна по причине неправильного обращения с ним или несоблюдения настоящей инструкции.

6. Вставьте все балки в карманы верхней края бассейна (См. Рис.3). Для бассейнов разных размеров сочетания балок различаются, подробности приводятся в разделе «Конструкция».

7. Вставьте концы балок в фитинг (I) в отверстиях посередине каждого кармана. (См. Рис. 4) **ПРИМЕЧАНИЕ:** Проверьте надежность крепления балок в фитингах.

8. По углам бассейна балки вставляются в угловые сиденья (J). Закрепите балки по месту, вставив соединительные штифты (K) в готовые отверстия (См. Рис.5).

9. Вставьте вертикальные опоры бассейна (F) снизу в угловые сиденья (J). (См. Рис. 5).

10. Вставьте T-образную опору (E), вертикальные ножки бассейна (F) или Y-образные вертикальные ножки бассейна (G, H) в вертикальные отверстия соединителей (I) по бокам прямоугольника. (См. Рис. 6, см. Рис. 8)

11. Соедините боковые опоры (H) с Y-образными вертикальными опорами (G). Убедитесь в том, что подпружиненные штифты попали в просверленные отверстия. (См. Рис. 6).

12. У каждой из опор бассейна по сторонам прямоугольника проденьте стойки (E, F or G) сквозь петли лент (L). Это удержит стойки в нужном положении. (См. Рис. 6 и Рис. 8)

13. Наденьте все башмаки опор (M и N) на нижние части вертикальных (F) и боковых (H) опор бассейна. (См. Рис. 7).

14. Проверьте надежность сборки рамы перед наполнением бассейна водой.

15. Вставьте с внутренней стороны голубую закрывающую пробку в отверстие в стенке бассейна.

16. Убедитесь в том, что сливной клапан надежно закрыт.

17. Налейте немного воды в бассейн так, чтобы она покрывала дно на 3-5 сантиметров. Когда вода налита, аккуратно расправьте складки дна. Начините с центра бассейна и двигайтесь к краям по часовой стрелке.

Наполнение бассейна водой

ВНИМАНИЕ: Не оставляйте бассейн без внимания, когда он наполняется водой.

1. Наполните бассейн до сливного клапана.

СТОП

2. Остановите подачу воды. Убедитесь в том, что бассейн установлен ровно, проверьте, не перетекает ли вода к одному краю. Если бассейн установлен неровно, слейте воду и выровняйте площадку, подкопав землю (См. Рис. 10). Никогда не пытайтесь передвигать бассейн с находящейся в нем водой, можно получить травму или повредить бассейн.

ПРИМЕЧАНИЕ: Внутри бассейна может накапливаться высокое давление. Если на поверхности бассейна присутствуют бугры или неровности, это означает, что давление внутри бассейна неравномерно или он установлен неровно, стенки бассейна могут внезапно прорваться и вода выльется из бассейна, становясь причиной серьезных травм и/или наноса материального ущерба.

3. После того как бассейн выровнен, наполните бассейн до уровня самого нижнего клапана, ведущего к насосу.

СТОП

4. Остановите подачу воды. Проверьте, надежно ли установлены клапаны.

5. Наполните бассейн водой на 90% (См. Рис. 9), НЕ ПЕРЕПОЛНЯЙТЕ бассейн водой, потому что от этого он может разорваться. Во время сильных дождей, возможно, понадобится отлить часть воды, чтобы сохранить нужный уровень воды в бассейне.

6. Проверьте бассейн на отсутствие протечек по швам и в местах установки клапанов, проверьте подстилку, нет ли на ней явных следов протекающей воды. Не добавляйте химикаты в бассейн, пока вы не убедитесь в отсутствии протечек.

7. В случае протечки заклейте бассейн клейкой заплатой для ремонта поверхности, находящейся под водой, которая входит в комплект поставки. Обратитесь часто задаваемых вопросов для получения более подробной информации.

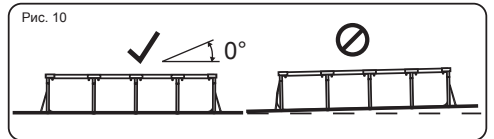
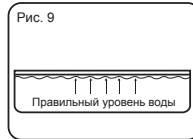

ПРИМЕЧАНИЕ: Чертежи приводятся только для иллюстрации. Они могут отличаться от фактического изделия. Чертежи не в масштабе.

ВНИМАНИЕ: Не включайте насос, когда бассейном кто-то пользуется.

Во время сезона пользования бассейном фильтрующую систему следует обязательно включать в работу каждый день на время, достаточное для того, чтобы профильтровать всю воду в бассейне как минимум один раз.

ОБСЛУЖИВАНИЕ БАССЕЙНА

ВНИМАНИЕ: В случае невыполнения указанных рекомендаций по обслуживанию, бассейна, вы можете подвергнуть опасности свое здоровье, особенно здоровье детей. Очистка воды бассейна необходима для безопасности пользователей. Неправильное использование химикатов может принести материальный вред и ущерб здоровью людей.

ПРИМЕЧАНИЕ: Насос используется для циркуляции воды и для фильтрации мелких частиц. Для поддержания чистоты и гигиены воды в бассейне вам также следует использовать химикаты.

1. Не рекомендуется заполнять бассейн застойной водой, водой из пробуренной скважины или из дренажного колодца: такая вода как правило загрязнена органическими субстанциями, в том числе нитратами и фосфатами. Рекомендуется заполнять бассейн водой из общественного водопровода.
2. Постоянно поддерживайте чистоту в бассейне и применяйте соответствующие химикаты. Антисанитарное состояние воды представляет серьезную опасность для здоровья. Рекомендуется использовать дезинфицирующие, кислотные или щелочные химикаты и флокулянты для очистки воды бассейна.
3. Регулярно выполняйте чистку чаши бассейна из поливинилхлорида с помощью неабразивных щеток или пылесоса.
4. В течение сезона система фильтрации воды ежедневно должна работать достаточно долго, чтобы очищать весь объем воды в бассейне.
5. Регулярно проверяйте картриджи фильтра (или песок в песочном фильтре) и заменяйте загрязненные картриджи (или песок).
6. Регулярно проверяйте винты, болты и все металлические детали на предмет ржавчины. При необходимости заменяйте их.
7. Если идет дождь, следите, чтобы уровень воды не превышал указанного уровня. Если уровень воды превышает указанный уровень, слейте воду из бассейна до указанного уровня.
8. Не пользуйтесь насосом во время использования бассейна.
9. Накрывайте бассейн, когда он не используется.
10. Для очистки воды бассейна крайне важен кислотно-щелочной баланс.

ВНИМАНИЕ: Не оставляйте бассейн со слитой водой на улице.

Следующие параметры являются показателем воды хорошего качества

Параметры	Значения
Прозрачность воды	ясно видно дно бассейна
Цвет воды	Вода должна быть бесцветной
Мутность в FNU/NTU	макс. 1,5 (лучше, если меньше 0,5)
Концентрация нитратов больше наполнения водой в мг/л	макс. 20
Общее количество органического угля (ООУ) в мг/л	макс. 4,0
Редокс-потенциал против Ag/AgCl 3,5 м KCl в мВ	мин. 650
значение pH	от 6,8 до 7,6
Свободный активный хлор (без циануровой кислоты) в мг/л	от 0,3 до 1,5
Свободный хлор в комбинации с циануровой кислотой в мг/л	от 1,0 до 3,0
Циануровая кислота в мг/л	макс. 100
Смешанный хлор в мг/л	макс. 0,5 (лучше, если ближе к 0,0 мг/л)

Ремонт

Проверьте, не дают ли течь клапаны или швы, проверьте нижнюю подкладку на предмет явного протекания воды. Не добавляйте химикаты, пока эта проверка не будет выполнена.

ПРИМЕЧАНИЕ: В случае протечки заклейте бассейн клейкой заплатой для ремонта поверхности, находящейся под водой, которая входит в комплект поставки. Обратитесь к разделу часто задаваемых вопросов для получения более подробной информации.

Разборка

1. Отвинтите и снимите крышку сливного клапана с внешней стороны бассейна против часовой стрелки.
 2. Подсоедините переходник к шлангу, другой конец шланга протяните туда, куда вы собираетесь сливать воду из бассейна. (Проверьте, какие местные правила по сливу воды могут действовать в вашей местности).
 3. Навинтите управляющее кольцо переходника шланга на сливной клапан по часовой стрелке. Сливной клапан откроется, и слив воды начнется автоматически.
- ВНИМАНИЕ:** Поток воды регулируется управляющим кольцом.
4. Когда вся вода уйдет, свинтите управляющее кольцо, чтобы закрыть клапан.
 5. Отсоедините шланг.
 6. Навинтите обратно крышку на сливной клапан.
 7. Просушите бассейн на воздухе.

ВНИМАНИЕ: Не оставляйте пустой бассейн на открытом воздухе.

Хранение и подготовка к зиме

1. Уберите все аксессуары и запасные части бассейна и сложите их на хранение в чистом и сухом месте.
2. После полного просушивания бассейна посыпьте поверхности тальком, чтобы они не слипались, и аккуратно расправьте бассейн. Если не просушить бассейн полностью, может образоваться плесень и повредить ткань бассейна.
3. Храните чашу бассейна и его аксессуары в сухом месте при умеренной температуре от 5°C / 41°F до 38°C / 100°F.
4. В дождливое время года бассейн и принадлежности следует хранить, как указано выше.
5. Неправильный слив воды из бассейна может привести к серьезным травмам людей и/или повреждению имущества.
6. Вне сезона (в зимние месяцы) настоятельно рекомендуется разбирать бассейн. Храните в сухом месте, недоступном для детей.

Часто задаваемые вопросы (ЧАВО)

1. Какое основание подходит под каркасный бассейн?

Можно использовать почти все полностью плоские, прочные, горизонтальные поверхности. Не стоит использовать песок для выравнивания площадки, потому что он может смещаться. Для выравнивания площадки ее надо в нужных местах подкапывать, снимая лишний грунт. Не устанавливайте бассейн на подъездных дорожках, площадках с твердым покрытием, деревянном настиле, гравии или асфальте. Площадка должна быть достаточно твердой, чтобы выдержать вес и давление воды. Грязь, песок, мягкий грунт или гудрон не подходят. Можно использовать бетонное основание, однако, следует избегать протаскивания бассейна по бетонной поверхности, так как полотно бассейна может протереться. Если бассейн будет установлен на лужайке, рекомендуется сначала на этом месте убрать траву. Погибшая трава станет источником дурного запаха и гнили. Некоторые виды травы могут расти и под бассейном, как и кусты, и растения-сорняки рядом с ним. Обязательно удаляйте растительность рядом с бассейном. Использование подстилки на землю помогает защитить дно бассейна.

2. Как узнать о том, что бассейн установлен на неровной поверхности?

Если бассейн выплывает с одной стороны, значит, он установлен не на ровной площадке. Очень важно слить воду и перенести бассейн на ровное место. Если бассейн расположен не на ровной площадке, на его швы приходится неравномерное давление, что может привести к их разрыву, разливу воды, который, в свою очередь, может стать причиной материального ущерба, травмы и даже смерти.

Наполните бассейн водой, внимательно выполняя все инструкции из руководства пользователя. Это позволит избежать лишнего расхода воды, без труда перенести бассейн, вовремя выровнять неровности площадки, а не тогда, когда бассейн уже полностью наполнен.

3. Можно ли наполнять бассейн водой, используя службы по доставке воды?

Мы рекомендуем для наполнения бассейна водой использовать садовый шланг под низким давлением. Если приходится воспользоваться услугой доставки воды, то сначала лучше наполнить бассейн на один дюйм и расправить все складки дна. Использовать надо только такое техническое средство, которое оснащено регулятором потока воды. Обязательно сделайте остановки при заполнении бассейна водой, так как это описано в инструкции пользователя. Компания Bestway не несет ответственности за повреждения бассейнов, возникающие по вине поставщиков воды.

4. На какую максимальную высоту можно заполнять бассейн?

Наливайте воду в бассейн до тех пор, пока ее уровень не поднимется на 90% расстояния от дна до надувного кольца. Никогда не пытайтесь заполнить бассейн выше уровня основания кольца. Рекомендуется оставить еще немного места для воды, вытесняемой людьми в бассейне. Возможно, в течение купального сезона придется добавлять воду, потерянную от испарения или активных купальщиков.

5. Бассейн протекает, что можно сделать, чтобы его починить?

Чтобы починить дырки, воду из бассейна выливать не надо. Самоклеющиеся подводные ремонтные заплатки можно купить в магазине, где продаются бассейны. Для внешнего ремонта, воспользуйтесь ремонтной заплаткой из комплекта бассейна. Для отверстий внутри бассейна, очистите их изнутри, удалите любое масло и водоросли. Вырежьте круглую заплатку, достаточно большую чтобы закрыть отверстие, и плотно наложите заплатку на стенку бассейна в воде. Для дополнительной надежности вырежьте вторую заплатку и наложите ее с внешней стороны бассейна. Если прокол в основании бассейна, используйте одну заплатку, придавите ее чем-нибудь тяжелым, пока клей не встанет. Если отверстие в верхнем кольце, надуйте его, найдите прокол, отметьте место прокола и нанесите заплатку, плотно ее прижав. После нанесения заплатки немного сдуйте кольцо, чтобы снять с заплатки часть давления. Если кольцо полностью сплущено, и бассейн пустой, положите на заплатку груз, чтобы она лучше заклеила прокол. При ремонте с помощью заплатки пустого бассейна, рекомендуется выждать как минимум 12 часов перед тем как наливать воду.

6. Где можно купить вкладыши фильтра и как часто их надо менять?

Вкладыши фильтров, подходящие к вашему насосу, можно купить в том же магазине, где был куплен бассейн. Если это не так, то большинство хозяйственных магазинов смогут предложить такой товар. Если не получается купить эти расходные части, позвоните на наш бесплатный номер, и мы поможем найти продавца, торгующего таким товаром неподалеку от вас. Вкладыши следует менять каждые две недели в зависимости от использования бассейна. Проверяйте фильтр каждую неделю и чистите его, промывая струей из шланга, чтобы удалить мусор и посторонние частицы. Примечание: Перед проверкой вкладыша фильтра обязательно отключайте насос от электросети. Чтобы купить вкладыш, можно также посетить наш интернет-сайт www.bestwaycorp.com.

7. Сколько раз в год надо менять воду?

Это зависит от того, насколько интенсивно используется бассейн, насколько тщательно за бассейном ухаживают и поддерживают на должном уровне химический состав воды. Вода может простоять целое лето, если за ней правильно ухаживать. Подробную информацию о том, как применять химикаты, можно получить у местных продавцов химикатов. Они дадут хороший совет на тему, как сохранить чистоту воды в бассейне.

8. Нужно ли разбирать бассейн на зиму?

Да. Бассейны, установленные на земле, могут разрушиться под весом льда и снега, их стенки из ПВХ могут пострадать. Рекомендуется разбирать бассейн, когда температура начнет опускаться ниже 8°C / 45°F. Бассейн следует хранить в помещении при умеренной температуре в интервале от 5°C / 41°F - 38°C / 100°F. Храните его подальше от детей, отдельно от химикатов, там, где нет грызунов.

9. Бассейн выцветает. Почему?

Чрезмерное применение химикатов может вызвать выцветание внутренней поверхности полотна бассейна. Это явление того же порядка, что и выцветание купальника при постоянном контакте с хлорированной водой.

10. Сколько лет прослужит бассейн?

Четко оговоренного срока службы у бассейна нет, однако, при тщательном уходе за бассейном и соблюдении инструкции пользователя можно значительно его продлить. Неправильная установка, использование и уход могут испортить бассейн.

11. Рекомендуется ли применение фильтрующего насоса для бассейна Bestway?

Обязательно! Настоятельно рекомендуется использовать фильтрующий насос для поддержания чистоты воды.

12. Какова самая важная функция фильтрующего насоса?

Самая главная функция фильтрующего насоса заключается в том, чтобы удалить все загрязнения из воды с помощью фильтрующего картриджа и химикатов, используемых для стерилизации.

13. Я не могу найти вертикальные опоры бассейна. Почему?

Вертикальные опоры вложены внутрь верхних балок.

Ограниченная гарантия производителя от компании BESTWAY®

На приобретенное вами изделие распространяется ограниченная гарантия. Компания Bestway® гарантирует качество изделия и отсутствие дефектов изготовления; в противном случае компания обязуется его заменить.

Следующие указания действительны только для стран-членов Европейского союза: Ограниченная гарантия BESTWAY не отменяет и не ограничивает действие положений директивы 1999/44/ЕС.

Для подачи гарантийной рекламации следует заполнить данную форму и вместе с копией товарного чека направить в местный центр послепродажного обслуживания компании Bestway. Прежде чем принимать рекламацию, центр послепродажного обслуживания Bestway может предложить вам направить деталь дефектного компонента в центр (например, вырезанный номер партии изделия/сливной клапан). Прежде чем направлять документы, просим обратиться в ближайший центр послепродажного обслуживания компании Bestway. Там вы получите полные инструкции о том, что необходимо для оформления претензии.

Компания Bestway® не несет ответственности за материальные потери, причиненные водой, а также за материальные траты на покупку химикатов. Компания Bestway® не выполняет замену изделий, дефекты которых вызваны небрежным обращением или несоблюдением рекомендаций, содержащихся в руководстве пользователя.

Гарантия Bestway распространяется на дефекты производства, обнаруженные при распаковке изделия или во время эксплуатации, в рамках эксплуатации при соблюдении требований, предостережений и указаний, содержащихся в руководстве пользователя. Данная гарантия распространяется только на изделия, которые не подвергались изменениям со стороны третьих сторон. Изделие следует хранить и эксплуатировать в соответствии с техническими рекомендациями.

Ограниченная гарантия действительна в срок, указанный выше. Датой вступления гарантии в силу является дата продажи, указанная на оригинале товарного чека/счета-фактуры.

Выберите тип вашего бассейна:

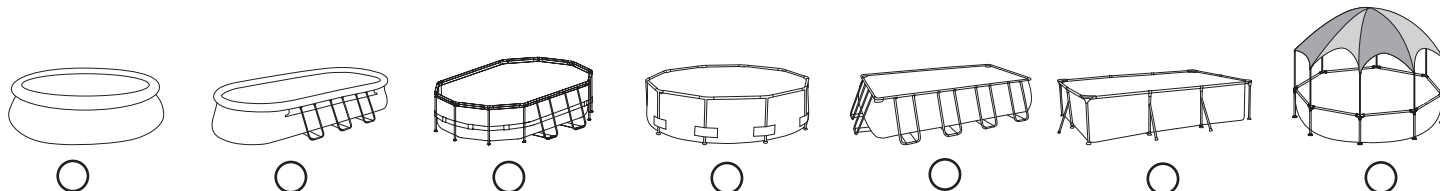

Дата покупки: _____ Номер кода клиента: _____

КОМУ: Bestway® Service Department Дата: _____

ФАКС/ЭЛЕКТРОННАЯ ПОЧТА/ТЕЛЕФОН: Используйте сведения для вашей страны, указанные на последней странице обложки или на нашем веб-сайте: www.bestwaycorp.com

Укажите ваш адрес полностью. **Примечание.** Неполный адрес может стать причиной задержки доставки.

Компания Bestway оставляет за собой право выставить счет за повторную пересылку посылок при неправильном указании отправителем адреса получателя.

НЕОБХОДИМАЯ ИНФОРМАЦИЯ – ВПИШИТЕ АДРЕС ДОСТАВКИ

Имя и фамилия: _____ Адрес: _____

Почтовый индекс: _____ Продавец: _____

Страна: _____ Город: _____

Сотовый телефон: _____ Телефон: _____

Факс: _____ Эл.почта: _____

Укажите номер партии и код изделия, расположенные рядом со сливным клапаном

Номер партии: _____ Код изделия: _____

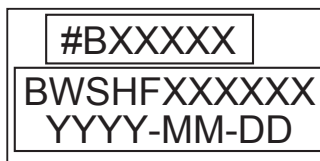
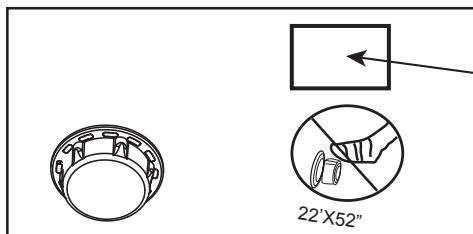

Код изделия

Номер партии

Описание неисправности

- Изделие порвано/протекает Дефекты сварки Дефекты верхнего кольца Дефекты сливного клапана
- Другое (Просим описать) Отсутствующая деталь (Просим указать код отсутствующей детали. Его можно найти в руководстве пользователя.)

ВАЖНО: БУДЕТ ВЫПОЛНЕНА ЗАМЕНА ТОЛЬКО ПОВРЕЖДЕННОГО КОМПОНЕНТА, А НЕ ВСЕГО КОМПЛЕКТА.

Компания Bestway оставляет за собой право запросить фотографические свидетельства дефектных компонентов либо потребовать выслать компонент для дополнительного тестирования. В целях оказания вам максимальной помощи просим предоставлять полную информацию.

ЧТОБЫ ОЗНАКОМИТЬСЯ С РАЗДЕЛОМ ЧАСТО ЗАДАВАЕМЫХ ВОПРОСОВ, ПОСМОТРЕТЬ ВИДЕО ИЛИ ЗАКАЗАТЬ ЗАПАСНЫЕ ЧАСТИ ИЗДЕЛИЙ, ПОСЕТИТЕ НАШ ВЕБ-САЙТ www.bestwaycorp.com
ВИДЕОРОЛИКИ ДОСТУПНЫ ТАКЖЕ НА НАШЕМ КАНАЛЕ BESTWAY НА YOUTUBE. <http://youtube.com/user/BestwayService>.

Bestway®

BASENY STELAŻOWE DO PLUSKANIA INSTRUKCJA OBSŁUGI



Odwiedź stronę Bestway na YouTube

Opis Produktu

Nr. produktu	Wymiary	Rodzaj zestawu	Aksesoria
#56401	2.21 m x 1.50 m x 43 cm (87" x 59" x 17")	Naziemny zestaw basenu	/
#56402	2.39 m x 1.50 m x 58 cm (94" x 59" x 23")	Naziemny zestaw basenu	/
#56403	2.59 m x 1.70 m x 61 cm (102" x 67" x 24")	Naziemny zestaw basenu	/
#56404	3.00 m x 2.01 m x 66 cm (118" x 79" x 26")	Naziemny zestaw basenu	/
#56405	4.00 m x 2.11 m x 81 cm (157" x 83" x 32")	Naziemny zestaw basenu	/
#56411 #56412	3.00 m x 2.01 m x 66 cm (118" x 79" x 26")	Naziemny zestaw basenu	☒ System Filtrujący
#56424 #56425	4.00 m x 2.11 m x 81 cm (157" x 83" x 32")	Naziemny zestaw basenu	☒ System Filtrujący

OSTRZEŻENIE

Przed montażem i użyciem basenu przeczytaj dokładnie i ze zrozumieniem wszystkie informacje zawarte w instrukcji obsługi i postępuj zgodnie z nimi. Ostrzeżenia, instrukcje i wskazówki dotyczące bezpieczeństwa obejmują niektóre z zagrożeń powszechnych dla rekreacji wodnej, nie obejmują w żadnym razie wszystkich możliwych zagrożeń. Przy każdej zabawie w wodzie należy kierować się zdrowym rozsądkiem i oceną sytuacji. Zachowaj tę informację do późniejszego wglądu.

Bezpieczeństwo osób nie umiejących pływać

- Wymagany jest zawsze ciągły, aktywny i czujny nadzór kompetentnej osoby dorosłej jeśli w basenie znajdują się słabo pływające lub nieumiejące pływać (pamiętaj, że dzieci poniżej 5 roku życia są zagrożone w najwyższym stopniu utonięciem).

- Przed każdym użyciem basenu wyznacz kompetentną osobę dorosłą w celu jego nadzoru.

- Osoby słabo pływające lub nieumiejące pływać, podczas korzystania z basenu powinny zakładać środki ochrony indywidualnej.

- Kiedy basen nie jest używany lub pozostaje bez nadzoru, należy usunąć z niego i jego otoczenia wszystkie zabawki, aby w ten sposób nie przyciągać uwagi dzieci.

Środki ochrony osobistej

- Aby zapobiec utonięciu, zaleca się zabezpieczenie dostępu dzieci do basenu przy pomocy odpowiednich urządzeń ochronnych. Aby zapobiec wspinaniu się przez dach wlotowy i wylotowy, zalecane jest zamontowanie bariery (i zabezpieczenie w razie potrzeby wszystkich drzwi i okien) zapobiegającej nieupoważnionemu dostępowi do basenu.

- Bariery, pokrywy na basen lub podobne zabezpieczenia stanowią użyteczną pomoc, ale nie zastępują stałego i kompetentnego nadzoru przez dorosłych.

Sprzęt ratunkowy

- Zaleca się posiadanie sprzętu ratunkowego (np. koła ratunkowego) w pobliżu basenu.

- W pobliżu basenu należy mieć działający telefon oraz listę numerów telefonów ratunkowych.

Bezpieczne korzystanie z basenu

- Zachęcając wszystkich użytkowników, a szczególnie dzieci do nauki pływania.

- Naucz się podstawowych technik ratowania życia (resuscytacji krążeniowo-oddechowej – CPR) i regularnie odświeżaj tę wiedzę. Może ona pomóc w uratowaniu życia w nagłym wypadku.

- Naucz wszystkich użytkowników basenu, w tym dzieci, co mają robić w razie niebezpieczeństwa.

- Nigdy nie wskakuj na głowę do płytkiej wody. Może to spowodować poważne obrażenia, a nawet śmierć.

- Nie korzystaj z basenu po spożyciu alkoholu lub leków, które mogą negatywnie wpływać na zdolność bezpiecznego korzystania z basenu.

- W przypadku używania pokryw na basen, przed wejściem do basenu zdejmij je całkowicie z powierzchni wody.

- Chroń użytkowników basenu przed chorobami związanymi z wodą uzdatniając wodę do basenu i zachowując zasady prawidłowej higieny. Zapoznaj się z wytycznymi dotyczącymi uzdatniania wody w instrukcji obsługi.

- Chemikalia (np. środki do uzdatniania wody, czyszczące i dezynfekcyjne) trzymaj poza zasięgiem dzieci.

- Stosuj oznakowanie opisane poniżej. Oznakowanie należy ustawić w widocznym miejscu w odległości nie większej niż 2 m od basenu.



Nadzoruj dzieci w środowisku wodnym. Nie nurkować.

- Zdejmowane drabinki należy ustawiać na powierzchni poziomej.

- Aby uniknąć obrażeń, powierzchnie dostępne należy regularnie sprawdzać, niezależnie od materiałów konstrukcyjnych basenu.

- Należy regularnie sprawdzać śruby i wkręty. Aby uniknąć obrażeń należy usuwać odpryski i wszelkie ostre krawędzie.

- **UWAGA:** Po wypuszczeniu wody, nie pozostawiaj basenu na zewnątrz. Pusty basen może zostać odkształcony i/lub przemieszczony przez wiatr.

- W przypadku montażu pompy filtrującej, dla uzyskania wskazówek należy zapoznać się z jej instrukcją obsługi.

OSTRZEŻENIE! Pompy nie wolno używać, kiedy w basenie przebywają ludzie.

- W przypadku stosowania drabinki, dla uzyskania wskazówek należy zapoznać się z jej instrukcją obsługi.

OSTRZEŻENIE! Używanie basenu jest równoznaczne z akceptacją i przestrzeganiem zasad bezpieczeństwa zamieszczonych w instrukcji obsługi i konserwacji. Aby uniknąć utonięć lub innych poważnych obrażeń, należy zwracać szczególną uwagę na możliwość niespodzianego wejścia do basenu przez dzieci w wieku poniżej 5 lat. Należy w tym celu zabezpieczyć wejście do basenu, a kąpielące się dzieci muszą być pod stałym nadzorem osoby dorosłej.

Prosimy o dokładne przeczytanie i zachowanie tego dokumentu do późniejszego wglądu.

Dziękujemy za zakup basenu firmy Bestway. Żeby zapewnić najlepszą zabawę i pełne bezpieczeństwo podczas użytkowania basenu, przestrzegaj poniższych instrukcji montażu załączonych na DVD w opakowaniu sprzętu oraz ważnych wskazówek dotyczących bezpieczeństwa zawartych w instrukcji obsługi.

Montaż zazwyczaj zajmuje około 10 minut i wymaga 2-3 osób, z wyłączeniem prac ziemnych i napełniania. (2.21 m x 1.50 m x 43 cm / 87" x 59" x 17"; 2.39 m x 1.50 m x 58 cm / 94" x 59" x 23")

Montaż zazwyczaj zajmuje około 20 minut i wymaga 2-3 osób, z wyłączeniem prac ziemnych i napełniania. (2.59 m x 1.70 m x 61 cm / 102" x 67" x 24"; 3.00 m x 2.01 m x 66 cm / 118" x 79" x 26"; 3.99 m x 2.11 m x 81 cm / 157" x 83" x 32")

Patrz poniżej w celu konsultacji opisu części.

Lista elementów:

UWAGA: Niektóre z części zostały już zamontowane do basenu.

#01	#02	#03	#04	#05
Wykładzina	Wodoodporna mata naprawcza z klejem #F1B417	Adapter węża #P6D1419	Nakrętka zaworu spustowego #P6D1158	Korek #P6D1418

Poniższe części wchodzą w skład basenu stelażowego.

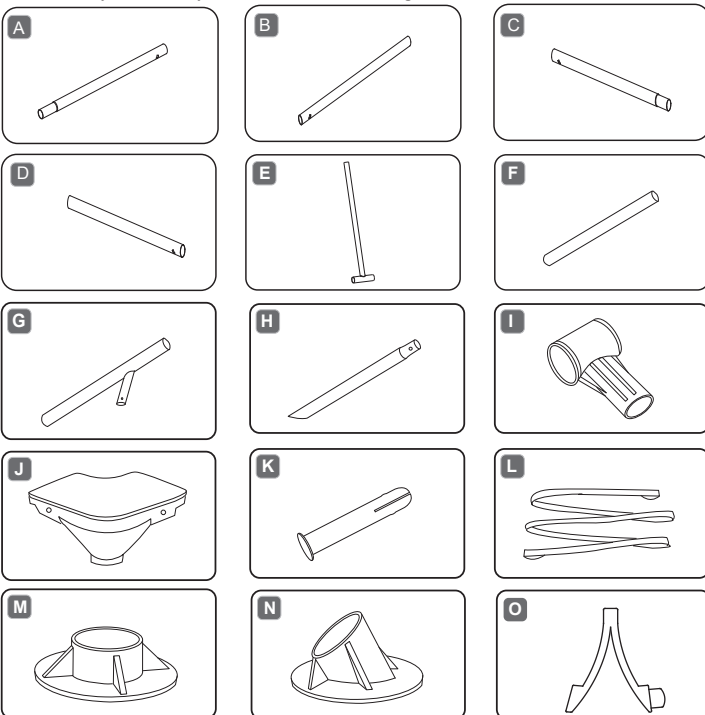

Dla dodatkowych informacji prosimy odnieść się do rozdziału Najczęściej zadawanych pytań. Rysunki nie wykonane w skali.

NR.	Nazwa	87" x 59" x 17"		94" x 59" x 23"		102" x 67" x 24"	
		Ilość	Nr części zamiennej	Ilość	Nr części zamiennej	Ilość	Nr części zamiennej
1	Wykładzina	1	56401ASS17	1	56402ASS17	1	56403ASS17
A	Listwa A	2	P61050	2	P61055	4	P61060
B	Listwa B	2	P61052	2	P61057	2	P61062
C	Listwa C	2	P61053	2	P61058	2	P61063
D	Listwa D	2	P61054	2	P61054	2	P61064
E	Wspornik T	/	/	4	P61059	6	P61065
F	Pionowa noga basenu	8	P61051	4	P61056	4	P61061
I	Plastikowy łącznik w kształcie T	4	P61015	4	P61015	6	P61015
J	Złącze	4	P61016	4	P61016	4	P61016
K	Siedzenie narozne	8	P61020	8	P61020	8	P61020
M	Stopka	8	P61026	4	P61026	4	P61026
			118" x 79" x 26"		157" x 83" x 32"		
		Ilość	Nr części zamiennej	Ilość	Nr części zamiennej		
1	Wykładzina	1	56404ASS17	1	56405ASS17		
A	Listwa A	4	P61067	6	P61071		
B	Listwa B	2	P61068	2	P61072		
C	Listwa C	2	P61069	2	P61073		
D	Listwa D	2	P61070	2	P61075		
F	Pionowa noga basenu	4	P61421	4	P61074		
G	Y-Pionowa noga basenu	6	P61066	8	P61076		
H	Boczna noga wspierająca	6	P61018	8	P61019		
I	Plastikowy łącznik w kształcie T	6	P61015	8	P61021		
J	Złącze	4	P61016	4	P61022		
K	Siedzenie narozne	8	P61020	8	P61020		
L	Dolny długi pas	3	P6895	4	P6896		
M	Stopka	10	P61026	12	P61010		
N	Stopka bocznej nogi wspierającej	6	P61017	8	P61017		
O	Zacisk sprężysty ścianki Ø25	6	P61576	8	P61576		

Konstrukcja:

Przed montażem basenu poświęć kilka minut na sprawdzenie części i zapoznanie się z ich odpowiednim ustawieniem.

Rozmiar: 2.21 m x 1.50 m x 43 cm (87" x 59" x 17")

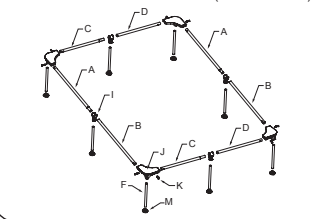

Rozmiar: 2.39 m x 1.50 m x 58 cm (94" x 59" x 23")

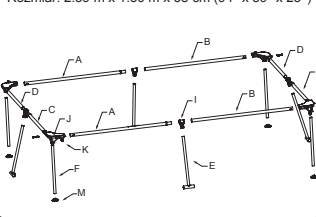

Rozmiar: 2.59 m x 1.70 m x 61 cm (102" x 67" x 24")

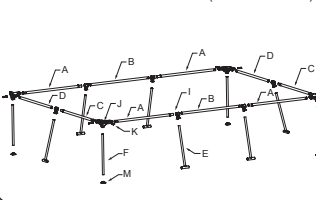

Rozmiar: 3.00 m x 2.01 m x 66 cm (118" x 79" x 26")

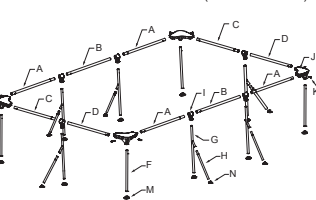

Rozmiar: 4.00 m x 2.11 m x 81 cm (157" x 83" x 32")

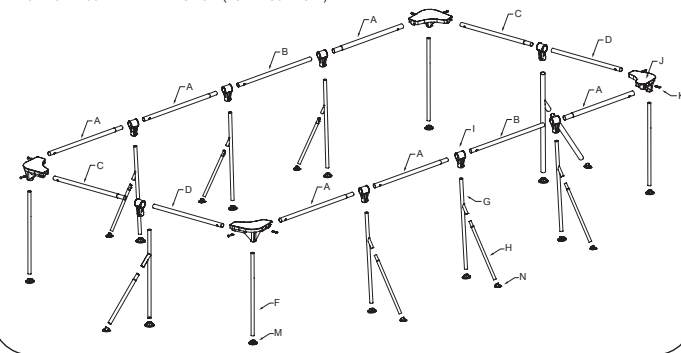

WYBRAĆ ODPOWIEDNIE UMIEJSCOWIENIE

UWAGA: Basen należy ustawić na zupełnie płaskiej i równej powierzchni. Nie instaluj basenu, jeśli teren jest pochylony lub stromy.

Prawidłowe warunki do ustawienia basenu:

- Wybranemu miejscu musi być w stanie równomiernie utrzymać ciężar basenu przez cały okres jego instalacji. Ponadto teren ten musi być płaski i oczyszczony z wszelkich przedmiotów i gruzu, a także kamieni i patyków.
 - Zaleca się ustawienie basenu z dala od wszelkich przedmiotów, dzięki którym dzieciom mogłyby wejść do basenu.
- UWAGA:** Basen umieścić w pobliżu odpowiedniego systemu odwadniającego, aby poradzić sobie w przypadku jego przelania się lub w razie opróżniania basenu.

Nieprawidłowe warunki do ustawienia basenu:

- Ustawienie basenu na nierównym podłożu może spowodować jego runięcie i zalanie, powodując poważne obrażenia ciała i/lub wyrządzać szkody materialne oraz pociągnie za sobą utratę gwarancji i praw do naprawy.
- Nie używać piasku do wyrównania podłoża, wykopać dół, jeśli jest to konieczne.
- Bezpośrednio pod liniami elektrycznymi lub drzewami. Upewnij się, czy pod basenem nie są poprowadzone podziemne rury, ani jakiegokolwiek inne przewody lub kable.
- Basenu nie ustawiać na podjazdach, pomostach, podwyższeniach, żwirze lub asfalcie. Podłoże powinno być wystarczająco zwarte, aby wytrzymać ciężar wody w basenie; błoto, piasek, miękka i luźna gleba lub mokradła nie nadają się.
- Trawnik lub inne rośliny pod basenem zginą lub zginią, imogą nieprzyjemnie pachnieć, dlatego zaleca się usunięcie wszystkich roślin z miejsca, gdzie ma stanąć basen.
- Unikaj stawiania basenu nad lub w pobliżu takich miejsc, gdzie będzie narażony na działanie agresywnych gatunków roślin i chwastów, które mogą przebić się przez dno i ścianę basenu.

UWAGA: Sprawdź, jakie są obowiązujące przepisy lokalne dotyczące stawiania ogrodzeń, barier, oświetlenia oraz jakie są przepisy dotyczące bezpieczeństwa i upewnij się, czy nie narusza się żadnego z nich.

UWAGA: Jeśli zakupiona została pompa filtrująca, element ten ma swoje osobne instrukcje użytkowania.

UWAGA: Drabinkami pasować do wymiarów basenu i może być używana tylko do wchodzenia i wychodzenia z basenu. Nie wolno przekraczać maksymalnego obciążenia drabinki. Regularnie sprawdzać, czy drabinka jest prawidłowo zamontowana.

Montaż

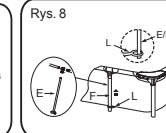
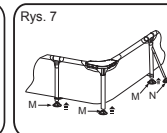
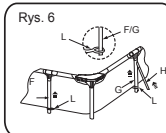
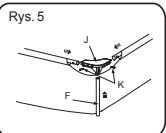
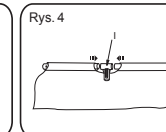
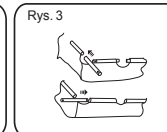
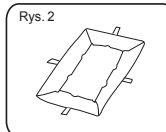
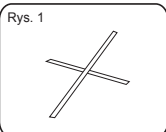

Montaż basenu Frame można wykonać bez użycia narzędzi.

UWAGA: Ważne jest, aby montaż basenu wykonać w kolejności przedstawionej poniżej. Złóż swoje baseny zgodnie z powyższymi ilustracjami.

- Wyjmij wszystkie części i sprawdź, czy zgadzają się ilości części w porównaniu z ich listą. Jeśli brakuje jakiegokolwiek części, nie zmontuj basenu, skontaktuj się z naszym Biurem Obsługi Klienta i poproś o pomoc.
- UWAGA:** Wertykalne nogi basenu zapakowane są do środka górnych listew.
- Jeśli zestaw basenu zawierał plachtę pod basen rozłóż ją ostrożnie na wybranym obszarze. Zestaw tego basenu mógł zawierać pompę filtrującą Bestway, jeśli masz zamiar jej używać (zalecane, pompa dostępna również oddzielnie) należy rozłożyć basen w pobliżu gniazda elektrycznego.
- Położ Pasy nóg (L) na ziemi (Zob. Rys. 1). Pasy nóg (L) są różnej długości, dlatego sprawdź, żeby odpowiednie długości znalazły się we właściwych miejscach.
- Rozłóż basen i połóż go na Pasy nóg (L). Sprawdź, czy jest odpowiednią stroną do góry (Zob. Rys. 2). Zostaw go co najmniej na 1 godzinę na słońcu, żeby basen stał się bardziej elastyczny i łatwiej było go ustawić.
- Obróć basen tak, aby jego zawór spustowy znalazł się w miejscu przeznaczonym do wypuszczenia wody, a zawory pompy były skierowane w stronę zaworów na dodatkową pompę filtrującą.
- UWAGA:** Nie ciągnij basenu po ziemi, żeby jego ścianki nie zostały uszkodzone przez jakieś ostre przedmioty. Bestway Inflatables nie bierze na siebie odpowiedzialności za uszkodzenia spowodowane niewłaściwą obsługą basenu lub nieprzestrzeganiem niniejszych instrukcji.
- Włóż wszystkie listwy do osłonek słupków u góry basenu. (Zob. Rys. 3). Kombinacje dla listew są różne, w zależności od wymiarów basenów, szczegóły znajdują się w rozdziale pt. Konstrukcja.
- Przy środkowym otworze każdej osłonki włóż dwie końcówki listew do Złącza (I). (Zob. Rys. 4)
- UWAGA:** Przy każdym Złączu sprawdź, czy obydwie listwy są prawidłowo włożone.
- Przy narożnikach zaś, włóż listwy górne do Siedzeń narożnych (J). Włóż Zawleczki złączy (K) do wcześniej wywierconych otworów, tak, aby górne listwy znajdowały się we właściwej pozycji. (Zob. Rys. 5)
- Włóż Pionowe nogi basenu (F) do dolnej części Siedzeń narożnych (J). (Zob. Rys. 5)
- Po obu stronach prostokąta w pionowe otwory łączników (I) wsuń wsporniki w kształcie T (E), pionowe nóżki basenu (F) lub pionowe nóżki basenu w kształcie Y (G,H). (Patrz rys. 6, patrz rys. 8)
- Podłącz Boczne nogi wspierające (H) do Y-Pionowych nóg basenu (G). Sprawdź, czy sprężynowe zawleczki zatrzasnęły się we wcześniej wywierconych otworach. (Zob. Rys. 6)
- Przy każdej nodze basenu znajdującej się po bokach prostokąta, przełóż Nogi basenu (E,F lub G) przez pętle Pasków nóg (L). W ten sposób odpowiednie nogi basenu zostaną zablokowane na swoim miejscu. (Zob. Rys. 6, Rys. 8)
- Przymocuj wszystkie Stopki (M i N) do dolnej części Pionowych nóg basenu (F) oraz Bocznych nóg wspierających (H). (Zob. Rys. 7)
- Zanim napełnisz basen wodą, sprawdź, czy wszystkie połączenia są bezpieczne.
- Włóż niebieski korek do otworu wpływu i spływu znajdującego się po wewnętrznej stronie ścianki basenu.
- Sprawdź, czy zawór odpływu jest mocno zamknięty.
- Puść wodę do basenu o głębokości 1" - 2", aby jej warstwa zakryła dno basenu. Jeśli dno basenu jest już trochę zakryte wodą, delikatnie wygładź wszystkie jego fałdy. Zaczynaj od środka basenu i idąc w kierunku zgodnym z ruchem wskazówek zegara, podążaj do brzegu basenu.

Napełnianie basenu

OSTRZEŻENIE: Podczas napełniania basenu wodą nie zostawij go bez nadzoru.

- Napełnij basen do wysokości zaworu odpływu.

STOP

- Zakreśl wodę. Sprawdź, czy woda nie zbiera się po bokach, co oznacza, że basen stoi równo. Jeżeli basen nie stoi równo, spuść wodę i wyrównaj ponownie podłoże, podkopując ziemię (Zob. Rys. 10). Nigdy nie próbuj przesuwac basenu z wodą, ponieważ to grozi poważnymi obrażeniami ciała lub może spowodować uszkodzenie basenu.
- UWAGA:** Woda może wywierać na basen wysokie ciśnienie. Jeśli na powierzchni basenu występuje wybruzszenie lub którakolwiek z jego ścian nie jest wyrównana z innymi, ściany mogą pęknąć co spowoduje gwałtowne wylanie się wody z basenu i może spowodować poważne obrażenia i/lub uszkodzenie mienia osobistego.
- Jeśli basen stoi równo, napełnij go do poziomu najniższego zaworu do nadmuchiwania.

STOP

- Zakreśl wodę. Sprawdź, czy zawory są mocno zamknięte.
- Napełnij basen wodą do 90% jego objętości (Zob. Rys. 9), NIE PRZEPELNIJAJ GO, gdyż może to spowodować runięcie basenu. W razie intensywnych opadów deszczu może być konieczne spuszczenie pewnej ilości wody z basenu, żeby utrzymać odpowiedni poziom wody.
- Sprawdź, czy nie ma przecieków przy zaworach lub na szwach, sprawdź na podkładce pod basenem, czy nie jest ona mokra, co wskazywałoby na wyciek wody. Nie dodawaj do wody żadnych środków chemicznych, póki nie wykonasz tego.
- W przypadku wycieku załataj basen przy pomocy dołączonej samoprzylepnejłaty podwodnej. W celu uzyskania dodatkowych informacji patrz Najczęściej zadawane pytania.

Rys. 8

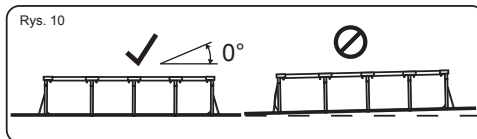
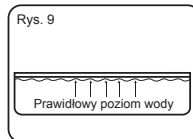
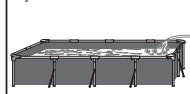

UWAGA: Rysunki mają tylko charakter ilustracyjny. Mogą odbiegać od właściwego produktu. Wymiary na rysunku nie są wymiarami rzeczywistymi.

OSTRZEŻENIE: Nie używaj pompy w czasie korzystania z basenu.

Podczas sezonu używania basenu pływackiego, układ filtracyjny należy uruchamiać codziennie, na wystarczająco długi czas, aby zapewnić co najmniej jednorazowe oczyszczenie całej objętości wody.

KONSERWACJA BASENU

OSTRZEŻENIE: Niestosowanie się do zamieszczonych tutaj wytycznych dotyczących konserwacji może spowodować zagrożenie dla zdrowia, szczególnie zdrowia dzieci. Uzdatanianie wody w basenie ma zasadnicze znaczenie dla bezpieczeństwa użytkowników. Nieprawidłowe stosowanie środków chemicznych może spowodować szkody materialne i obrażenia.

UWAGA: Pompa służy do wymuszania obiegu wody i usuwania małych cząstek stałych. Aby utrzymywać wodę w basenie w czystości i dobrym stanie higienicznym, należy również dodawać środki chemiczne.

- Nie jest zalecane napełnianie basenu wodą deszczową, wodą z odwiertów ani wodą ze studni: wody te zazwyczaj zawierają zanieczyszczone substancje organiczne, obejmujące związki azotu i fosforu. Zalecane jest napełnianie basenu wodą z wodociągu.
- Zawsze zachowuj basen w czystości i stosuj odpowiednie środki chemiczne do basenów. Zanieczyszczona woda stanowi poważne zagrożenie dla zdrowia. Do utrzymywania basenu w czystości zaleca się stosowanie środków dezynfekcyjnych, flokulantów, substancji kwasowych lub zasadowych.
- Regularnie czyść wykładzinę z PCV za pomocą nieściernych szczotek lub odkurzacza basenowego.
- Przez cały sezon układ filtrujący musi działać codziennie wystarczająco długo, by wyczyścić całą wodę znajdującą się w basenie.
- Regularnie sprawdzaj wkład filtra (lub piasek w filtrze piaskowym) i wymieniaj zanieczyszczone wkłady (lub piasek).
- Regularnie sprawdzaj, czy wkręty, śruby i wszystkie elementy metalowe nie są skorodowane. W razie potrzeby wymieniaj.
- W przypadku deszczu sprawdzaj, czy poziom wody nie przekracza podanego poziomu. Jeżeli poziom wody przekroczy podaną wartość, spuść wodę do odpowiedniego poziomu.
- Podczas korzystania z basenu nie używaj pompy.
- Przykrywaj nieużywany basen.
- Dla uzdatniania wody w basenie bardzo ważny jest jej odczyn pH.

UWAGA: Po wypuszczeniu wody, nie pozostawiaj basenu na zewnątrz. Dobra jakość wody zapewniana jest przez następujące parametry.

Parametry	Wartości
Przejrzystość wody	Wyraźna widoczność dna basenu
Kolor wody	Nie powinien być zauważalny żaden kolor
Zmętnienie w FTU/NTU	Maks. 1,5 (najlepiej poniżej 0,5)
Stężenie azotanów powyżej stężenia w wodzie używanej do napełniania w mg/l	Maks. 20
Całkowita zawartość węgla organicznego (TOC) w mg/l	Maks. 4,0
Potencjał redukcyjno-utleniający w stosunku do Ag/AgCl 3,5 m KCl w mV	Min. 650
Odczyn pH	6,8 do 7,6
Wolny aktywny chlor (bez kwasu cyjanurowego) w mg/l	0,3 do 1,5
Wolny chlor w połączeniu z kwasem cyjanurowym w mg/l	1,0 do 3,0
Kwas cyjanurowy w mg/l	Maks. 100
Związany chlor w mg/l	Maks. 0,5 (najlepiej ok. 0,0 mg/l)

Naprawa

Skontroluj basen pod kątem ewentualnych wycieków z zaworów czy szwów, sprawdź czy płachta pod basenem nie jest mokra. Nie dodawaj do wody środków chemicznych przed przeprowadzeniem kontroli.

UWAGA: W przypadku wycieku zalataj basen przy pomocy dołączonej samoprzylepnejłaty podwodnej. W celu uzyskania dodatkowych informacji patrz Najczęściej zadawane pytania.

Demontaż

- Odkręć kapturek zaworu odpływu po zewnętrznej stronie basenu kręcąc w kierunku przeciwnym do ruchów wskazówek zegara i zdejmij go.
- Połącz łącznik z węzłem, a drugi koniec węzła połóż tam, gdzie zamierzasz wodę spuścić z basenu. (Sprawdź przepisy lokalne dotyczące odprowadzania ścieków).
- Przekręć pierścień regulujący adaptera węzła na zaworze spustowym w prawo. Zawór spustowy otworzy się, a woda zacznie automatycznie wypływać.

OSTRZEŻENIE: Spływ wody można regulować za pomocą pierścienia kontrolnego.

4. Po zakończeniu spuszczenia wody odkręć pierścień kontrolny, żeby zakręcić zawór.

5. Odkręć węzła.

6. Nakręć z powrotem kapturek na zawór odpływu.

7. Wyszusz basen na wolnym powietrzu.

OSTRZEŻENIE: Nie zostawiaj basenu po spuszczeniu wody na dworze.

Przechowywanie i konserwacja przed okresem zimowym

- Odczep od basenu wszystkie akcesoria i części wymienne i przechowuj je czyste i suche.
- Gdy basen jest już całkowicie suchy, posyp go talkiem, aby zapobiec jego sklejanemu się i ostrożnie zwinąć basen. Jeśli basen nie jest całkowicie suchy, może rozwinąć się pleśń, co uszkodzi wkładkę basenu.
- Przechowuj wykładzinę i akcesoria w suchym miejscu o umiarkowanej temperaturze, pomiędzy 5°C / 41°F i 38°C / 100°F.
- W okresach deszczowych basen i akcesoria powinny być przechowywane w wyżej opisany sposób.
- Nieprawidłowe odprowadzanie wody z basenu może spowodować poważne obrażenia ciała i/lub uszkodzenia mienia osobistego.
- Zalecamy demontaż basenu poza sezonem (podczas miesięcy zimowych). Przechowuj w chłodnym, suchym miejscu, poza zasięgiem dzieci.

Najczęściej Zadawane Pytania (FAQ)

1. Jakie podłoże jest odpowiednie dla basenu ogrodowego Frame Set?

Prawie każde całkowicie płaskie, twarde, równe podłoże może być używane. Nie używaj piasku jako materiału wyrównującego, gdyż on może się osunąć pod ciężarem basenu. Ziemię należy podkopywać, aż będzie całkiem równa. Nie stawiaj basenu na podjazdach, podestach, podwyższeniach, żwirze lub asfalcie. Podłoże powinno być dość mocne, żeby wytrzymało ciśnienie wody: błoto, piasek, miękka/luźna gleba lub mokradła nie nadają się. Można basen postawić na betonowej podstawie, ale trzeba uważać, żeby nie ciągnąć basenu po betonie, ponieważ wskutek otarcia dno basenu może się podrzeć. Jeśli basen stawiany jest na trawniku, zaleca się usunąć trawę z miejsca basenu, bowiem trawa zginie lub zgnije i może nieprzyjemnie pachnieć. Pewne gatunki twardych roślin mogą przebić się przez spód basenu, jak również agresywne krzewy / rośliny rosnące obok basenu mogą przebić jego ścianę. Nie zapominaj podcinać rośliny rosnące wokół basenu, jeśli jest to konieczne. Rozkładaj podkładkę na ziemi pod basenem, ponieważ może ona chronić jego dno.

2. Skąd będę wiedział, że basen stoi na nierównym terenie?

Jeśli na twoim basenie pojawi się wybrzusczenie po jednej stronie, oznacza to, że basen stoi nierówno. Bardzo ważne jest, żebyś spuściła wodę z basenu i przeniósł go tam, gdzie podłoże jest równe. Jeśli basen będzie stał na nierównym gruncie, jego szwy będą narażone na zbyt mocne ciśnienie, wskutek czego mogą pęknąć, powodując zalanie, straty materialne, ewentualnie uszkodzenie ciała lub śmierć.

Napełniaj basen ostrożnie, zgodnie z instrukcjami użytkownika. Zapewni to, że nie będziesz marnował wody, a basen można będzie łatwo przestawić, żeby wyrównać podłoże jeszcze w porę, a nie wtedy, gdy basen będzie już napełniony wodą.

3. Czy mogę napełnić swój basen z beczkowitzu?

Zalecane jest używanie węzła ogrodowego przy niskim natężeniu przepływu wody podczas napełniania basenu. Jeśli konieczne jest korzystanie z beczkowitzu, najlepiej jest napełnić basen do poziomu jednego cala węzłem i wygładzić najpierw fałdy. Korzystaj z takiego beczkowitzu, który jest wyposażony w regulację strumienia wody, żeby uniknąć uszkodzeń. Pamiętaj, żeby zatrzymać się po każdym kroku, jak to opisano w instrukcji użytkownika, aż do momentu, gdy basen będzie napełniony. Firma Bestway nie bierze na siebie odpowiedzialności za uszkodzenia lub pogorszenie stanu basenu wskutek korzystania z beczkowitzu.

4. Jaki jest maksymalny poziom napełnienia basenu?

Napełnij basen wodą do 80% jego objętości do listwy. Nigdy nie próbuj napełniać basenu powyżej poziomu dolnej części listwy. Zaleca się pozostawiać dodatkowe miejsce dla wody, wypartej w basenie przez osoby korzystające z niego. W razie utraty wody w wyniku odparowywania lub normalnego użytkowania basenu, może być konieczne jej uzupełnienie.

5. Mój basen przecieka, co mam zrobić, żeby go naprawić?

Nie trzeba spuszczać wody z basenu, jeśli chcesz naprawić jego dziurę. Można kupić samoprzylepne łatki naprawcze w najbliższym sklepie sprzedającym baseny / części. Do użycia zewnętrznej użyj łatki naprawczej z załączonej łatki naprawczej. Do zlikwidowania dziur wewnątrz basenu, najpierw oczyść okolicę dziury z oleju i alg. Wytnij dość duży krag z łatki, żeby zakrył dziurę i przyklej łatkę od wewnętrznej strony basenu pod wodą. Wytnij drugą łatkę i przyklej od zewnętrznej strony basenu, żeby dodatkowo zabezpieczyć dziurę. Jeżeli dziura powstała na dnie basenu, użyj tylko jednej łatki i przyciśnij ją mocno jakimś ciężkim przedmiotem, aż łatka się przyklei. W przypadku dziury na górnym kole, napompuj koło, żeby znaleźć dziurę, zaznacz ją, żeby można było ją łatwo zauważyć i mocno przyciskając łatkę przyklej ją do dziury. Gdy łatka się przyklei, spuść trochę powietrza z koła, żeby nie oddziaływało zbyt mocne ciśnienie na łatkę. Jeśli powietrze jest spuszczone z koła całkowicie, a basen jest pusty, połóż jakiś ciężki przedmiot na łatkę, żeby lepiej się przyklei. Jeśli użyłeś łatki, gdy basen był pusty, przed ponownym napełnieniem odczekaj co najmniej 12 godzin.

6. Gdzie można kupić wkładki filtrowe i jak często muszę je wymieniać?

Wkładki filtrowe pasujące do twojej pompy filtrującej powinny być dostępne w sklepie, gdzie kupiłeś basen. Jeśli nie, większość sklepów sprzedaje wkładki filtrowe jako akcesoria. Jeśli nie możesz kupić części zamiennych, zadzwoń pod nasz bezpłatny numer, a my pomożemy ci znaleźć najbliższe miejsce, gdzie te części są dostępne. Wkładki powinny być wymieniane co 2 tygodnie, w zależności od użytkowania basenu. Sprawdź filtry co tydzień i czyść je ze wszystkich osadów i drobnych zanieczyszczeń. Uwaga: Sprawdź, czy pompa jest odłączona od źródła zasilania, zanim przystąpisz do kontroli wkładki filtrowej. W celu zakupu wkładek filtrowych zapraszamy na naszą stronę internetową www.bestwaycorp.com.

7. Ile razy w ciągu roku powinienem wymieniać wodę?

To zależy od częstotliwości korzystania z basenu, oraz od tego, czy basen jest przykrywany i stosowane są odpowiednie środki chemiczne. Jeśli basen jest konserwowany prawidłowo, woda w nim powinna przetrwać cały sezon letni. W sprawie stosowania środków chemicznych skontaktuj się z miejscowym sklepem sprzedającym te środki, żeby poprosić o szczegółowe informacje, tam również uzyskasz informacje, w jaki sposób można najlepiej utrzymywać czystość wody w basenie.

8. Czy muszę schować basen na zimę?

Tak. Baseny, które stoją na ziemi mogą runąć pod ciężarem lodu lub śniegu, a jego ściany PCV mogą ulec uszkodzeniu. Zalecamy demontować basen, gdy temperatura spada poniżej 8°C / 45°F. Basen powinien być przechowywany w pomieszczeniu w temperaturze umiarkowanej od 5°C / 41°F do 38°C / 100°F. Trzymaj basen z dala od środków chemicznych i gryzoni, a także poza zasięgiem dzieci.

9. Mój basen płowieje – jak jest przyczyna tego zjawiska?

Nadmierne stosowanie środków chemicznych może spowodować blednięcie koloru wewnątrz ścian basenu; jest to podobne zjawisko do utraty koloru kostiumów kąpielowych po jakimś czasie, gdy używane są często w chlorowanej wodzie.

10. Ile lat wytrzyma basen?

Nie ma limitu czasowego, jak długo będzie służyć basen; przestrzegając instrukcji użytkownika i dbając o niego, odpowiednio konserwując i przechowując go można znacznie przedłużyć jego żywotność. Niewłaściwe jego postawienie, używanie lub pielęgnacja może doprowadzić do uszkodzenia basenu.

11. Czy zaleca się używanie pompy filtrującej do basenu firmy Bestway?

Jak najbardziej! Gorąco zalecamy użycia pompy filtrującej, która zapewni utrzymanie czystości wody.

12. Jakie są najważniejsze funkcje mojej pompy filtrującej?

Najważniejszą funkcją pompy filtrującej jest usunięcie, przy pomocy wkładu filtrującego i środków chemicznych, wszelkiego rodzaju zanieczyszczeń obecnych w wodzie.

13. Non riesco a trovare i sostegni verticali della piscina. Perché?

I sostegni verticali sono all'interno delle barre superiori.

Ograniczona gwarancja producenta BESTWAY®

Zakupiony przez Państwa produkt jest objęty ograniczoną gwarancją. Bestway® stoi za naszą gwarancją jakości i dzięki gwarancji wymiany zapewnia, że produkt jest wolny od wad fabrycznych.

Poniższy przepis obowiązuje tylko w krajach członkowskich Unii Europejskiej: Niniejsza ograniczona gwarancja Bestway nie wyłącza, nie ogranicza ani nie zawiesza postanowień dyrektywy 1999/44/WE.

W celu złożenia zgłoszenia gwarancyjnego należy dostarczyć do centrum serwisowego Bestway poniższy, wypełniony formularz oraz kopię paragonu/dowodu zakupu. Przed uwzględnieniem wszelkich roszczeń centrum serwisowe Bestway może poprosić o wysłanie części uszkodzonego elementu do centrum (np. wycinka z numerem produkcyjnym partii/zaworu spustowego). Przed wysłaniem jakichkolwiek dokumentów prosimy o kontakt z lokalnym centrum obsługi klienta. Uzyskają Państwo w ten sposób pełną instrukcję dotyczącą wszystkich wymogów dotyczących reklamacji.

Bestway® nie ponosi odpowiedzialności za straty ekonomiczne spowodowane kosztami rachunków za wodę lub środki chemiczne. Bestway® nie wymieni produktów, które uzna za zaniedbane lub użyte w sposób niezgodny z zaleceniami zamieszczonymi w instrukcji obsługi.

Gwarancja Bestway obejmuje wady fabryczne odkryte podczas rozpakowywania produktu lub podczas jego użytkowania, w granicach użytkowych, z przestrzeganiem ostrzeżeń i zaleceń podanych w instrukcji obsługi. Gwarancja odnosi się wyłącznie do produktów niemodyfikowanych przez strony trzecie. Produkt musi być przechowywany i obsługiwany zgodnie z zaleceniami technicznymi.

Ograniczona gwarancja jest ważna przez okres wskazany powyżej. Termin rozpoczęcia gwarancji stanowi data sprzedaży wskazana na oryginalnym paragonie/fakturze zakupu.

Proszę wybrać rodzaj basenu:

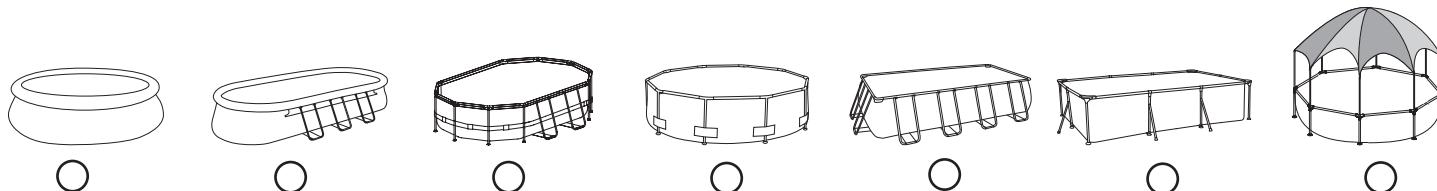

Data zakupu: _____ Kod klienta: _____

DO: Dział Obsługi Bestway® Data: _____

FAKS/E-MAIL/TEL: Prosimy o wybranie właściwego kraju na podstawie informacji znajdujących się na tylnej okładce lub na naszej stronie internetowej: www.bestwaycorp.com
Prosimy o podanie dokładnych danych adresowych. **Uwaga:** Niepełne dane adresowe mogą powodować opóźnienia w przesyłkach.
Bestway zastrzega sobie prawo do obciążenia adresata kosztami ponownej dostawy przesyłek, jeśli dostawa została uniemożliwiona z winy odbiorcy.

WYMAGANE INFORMACJE — PROSIMY O WPISANIE ADRESU DOSTAWY

Nazwisko: _____ Adres: _____

Kod pocztowy: _____ Dostawca: _____

Kraj: _____ Miasto: _____

Telefon komórkowy: _____ Telefon: _____

Fax: _____ E-mail: _____

Proszę wpisać numer serii i kod produktu znajdujący się w pobliżu odpływu

Numer serii: _____ Kod produktu: _____

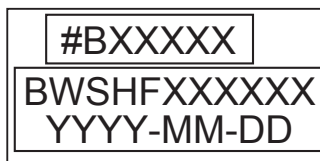
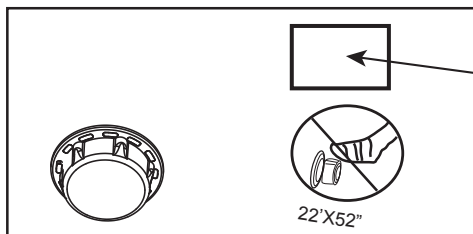

Kod produktu

Numer serii

Opis problemu

Element jest rozdarty/przebiega Uszkodzony zgrzew Uszkodzony pierścień górny Uszkodzony zawór odpływu

Inne (prosimy opisać) Brakująca część (prosimy wpisać kod brakującej części; można go znaleźć w instrukcji obsługi)

WAŻNE: ZOSTANIE WYMIENIONY TYLKO ZNISZCZONY ELEMENT, NIE CAŁY ZESTAW.

Bestway zastrzega sobie prawo do zażądania fotograficznych dowodów na wadliwość części lub do zażądania zwrotu uszkodzonego elementu w celu przeprowadzenia dodatkowych testów. Do zapewnienia Państwu lepszego wsparcia potrzebujemy kompletnych informacji.

W CELU ZAPOZNANIA SIĘ Z NAJCZĘŚCIEJ ZADAWANYMI PYTANIAMI, INSTRUKCJAMI OBSŁUGI, FILMAMI LUB W CELU ZAKUPU CZĘŚCI ZAMIENNYCH PROSIMY ODWIEDZIĆ NASZĄ STRONĘ INTERNETOWĄ: www.bestwaycorp.com
FILMY DOSTĘPNE SĄ RÓWNIEŻ W NASZYM KANALE BESTWAY NA YOU TUBE: <http://youtube.com/user/BestwayService>.

SPLASH KERETES MEDENCÉK HASZNÁLATI ÚTMUTATÓ

Látogassa meg a Bestway YouTube-csatornáját 



A Termék Leírása

Tételszám	Méret	Készlettypus	Kiegészítők
#56401	2.21 m x 1.50 m x 43 cm (87" x 59" x 17")	Földfelszín feletti úszómedence-készlet	/
#56402	2.39 m x 1.50 m x 58 cm (94" x 59" x 23")	Földfelszín feletti úszómedence-készlet	/
#56403	2.59 m x 1.70 m x 61 cm (102" x 67" x 24")	Földfelszín feletti úszómedence-készlet	/
#56404	3.00 m x 2.01 m x 66 cm (118" x 79" x 26")	Földfelszín feletti úszómedence-készlet	/
#56405	4.00 m x 2.11 m x 81 cm (157" x 83" x 32")	Földfelszín feletti úszómedence-készlet	/
#56411 #56412	3.00 m x 2.01 m x 66 cm (118" x 79" x 26")	Földfelszín feletti úszómedence-készlet	☒ Szűrő Rendszer
#56424 #56425	4.00 m x 2.11 m x 81 cm (157" x 83" x 32")	Földfelszín feletti úszómedence-készlet	☒ Szűrő Rendszer

FIGYELMEZTETÉS

Az úszómedence telepítése és használata előtt gondosan olvassa el ezt a kézikönyvet, és értesse meg, valamint tartsa be a benne foglaltakat. Ezek a figyelmeztetések, utasítások és biztonsági irányelvek segítenek elhárítani a vízi rekreációval kapcsolatos néhány általános kockázatot, de nem tudják lefedni az összes kockázatot és veszélyt. A vízi tevékenységek végzése során mindig legyen óvatos, megfontolt, és jó ítélőképességű. Tegye félre ezt a kézikönyvet, hogy a jövőben bármikor belenézhesen.

Az úszni nem tudók biztonsága

- A gyengén úszóknak és úszni nem tudóknak mindig hozzáértő felnőtt általi folyamatos, aktív és éber felügyeletet kell biztosítani (vegye figyelembe, hogy az öt év alatti gyermekeknek a legnagyobb a fulladásveszély).

- A medence minden egyes használata alkalmával jelöljön ki hozzáértő felnőttet a medence felügyeletére.

- A gyengén úszóknak, illetve úszni nem tudóknak a medence használatakor egyéni védőfelszerelést kell viselniük.

- Ha az úszómedence nincs használatban, távolítsa el belőle és a környezetéből minden játékot, hogy azok a gyermekeket nehogyan a medencébe csalogassák.

Biztonsági berendezések

- A gyermekek megfulladásának elkerülése érdekében ajánlatos a medencéhez való hozzáférést védőszeleppel korlátozni. Annak érdekében, hogy a gyermekek ne ugrálhassanak a bemeneti és kimeneti szelepekről, tanácsos kerítéssel (és adott esetben az ajtók és ablakok bezárással) megakadályozni az illetéktelenek medencéhez való hozzáféréseit.

- A kerítések, medencefedelek, medencerasztók, illetve hasonló biztonsági berendezések hasznos segítség, de nem helyettesítik a hozzáértő felnőtt általi folyamatos felügyeletet.

Biztonsági berendezések

- A medence mellett tanácsos mentőfelszerelést (pl. mentőöv) tartani.

- Tartson működőképes telefont és a segélyhívószám-listát a medence mellett.

A medence biztonságos használata

- Biztasson minden felhasználót – különösen a gyermekeket – hogy tanuljanak meg úszni. Tanulja meg az alapszintű elsősegélynyújtást (jíráslelésés – CPR), és rendszeresen frissítse ezen ismereteket. Ez vészhelyzetben életet menthet.

- Tájékozassa az összes medencehasználót, hogy mit kell csinálni vészhelyzet esetén.

- Soha ne ugorjon sekély vízbe. Ez súlyos sérüléshez vagy halálhoz vezethet.

- Ne használja az úszómedencét, ha alkoholi vagy gyógyszer hatása alatt áll, amely hatás hátrányosan befolyásolhatja a medence biztonságos használatát.

- Medencefedél használata esetén a medencébe való beszállás előtt teljesen távolítsa el azt a vízfelületről.

- A medencévíz kezelésével és jó higiéniai állapotának fenntartásával védje a medence használót a vízen keresztül elkapható betegségektől. Tekintse meg a használati útmutatóban a vízkezelési irányelveket.

- A vegyszerek (pl. vízkezelő szerek, tisztító vagy fertőtlenítő termékek) a gyermekek számára hozzáférhetetlen helyen tartandók!

- Használja az alább leírt jelzést. A jelzést feltűnő helyen kell elhelyezni, a medence 2 méteres környezetében.



Ne hagyja a gyermekeket a vizes környezetben felügyelet nélkül. Merülni tilos!

- Az eltávolítható létrákat vízszintes felületre kell helyezni.

- Az úszómedencéhez használt anyagoktól függetlenül, a sérülések elkerülése érdekében a hozzáférhető felületeket rendszeresen ellenőrizni kell.

- A sérülések elkerülése érdekében rendszeresen ellenőrizze a csavarok állapotát, távolítsa el a sorjakat, illetve szüntesse meg az éles peremeket.

FIGYELEM: Ne hagyja a leírított medencét a szabadban. A medence üres állapotban könnyen deformálódhat, illetve a medencét könnyen arrébb fújhatja a szél.

FIGYELMEZTETÉS! A szivattyú nem használható, ha ember van a medencében!

- Ha van létrája, részletekért tekintse meg a létra kézikönyvét.

FIGYELMEZTETÉS! Az úszómedence használata során tartsa be a használati és karbantartási útmutatójában foglalt biztonsági utasításokat. A fulladás, illetve egyéb súlyos sérülések megelőzése érdekében különösen figyeljen oda az úszómedence 5 éves aluli gyermekek általi nem várt hozzáféréseinek lehetőségére, és gondoskodjon arról, hogy a gyermekek ne férhessenek a medencéhez, valamint a fürdőzés ideje alatt folyamatosan felügyelje őket, vagy gondoskodjon felnőtt általi felügyeletükről.

Alaposan olvassa el, és tegye félre, hogy a jövőben bármikor belenézhesen.

Köszönjük szépen, hogy a Bestway medencéjét vásárolta. A maximális kedveltes és a medence biztonságos használatának a biztosítása érdekében a termék kereskedelmi forgalmi dobozában mellékelte DVD-n található utasítások, valamint a kezelési utasításban foglalt fontos biztonsági előírások szerint járjon el.





A beszerelés általában 10 percet vesz igénybe, ha 2-3 ember végzi a földmunkákat és a feltöltést. (A 2.21 m x 1.50 m x 43 cm / 87" x 59" x 17", 2.39 m x 1.50 m x 58 cm / 94" x 59" x 23" méretű medencék esetében)

A beszerelés általában 20 percet vesz igénybe, ha 2-3 ember végzi a földmunkákat és a feltöltést. (A 2.59 m x 1.70 m x 61 cm / 102" x 67" x 24", 3.00 m x 2.01 m x 66 cm / 118" x 79" x 26", 4.00 m x 2.11 m x 81 cm / 157" x 83" x 32" méretű medencék esetében)

Az alkatrészek leírását lásd lejjebb.

Tartozéklista:

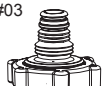
MEGJEGYZÉS: Néhány részegység eleve fel van szerelve a medencére.

#01	#02	#03	#04	#05
 X1	 X4	 X1	 X1	 X2
Bevonat	Víz alatti antipadós javítópasz #F1B417	Tomlódapter #P6D1419	Vízleeresztő szelep sapkája #P6D1158	Zárósapka #P6D1418

Az alábbiak a medence acél vázának alkatrészei.

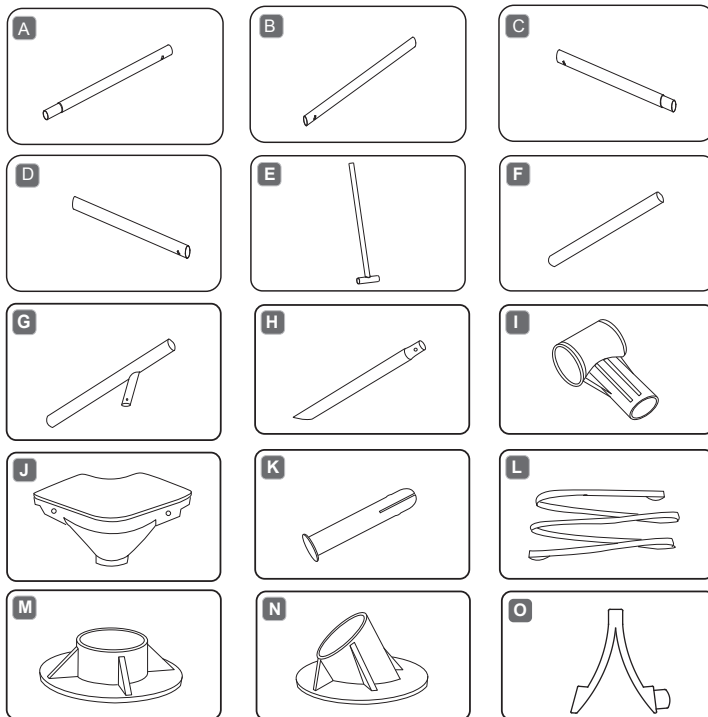

További információért lásd GYIK. Az ábrák nem méretarányosak.

Szám	Név	87" x 59" x 17"		94" x 59" x 23"		102" x 67" x 24"	
		Menny.	Cserealk. sz.	Menny.	Cserealk. sz.	Menny.	Cserealk. sz.
1	Bevonat	1	56401ASS17	1	56402ASS17	1	56403ASS17
A	Felső Peremkorlát A	2	P61050	2	P61055	4	P61060
B	Felső Peremkorlát B	2	P61052	2	P61057	2	P61062
C	Felső Peremkorlát C	2	P61053	2	P61058	2	P61063
D	Felső Peremkorlát D	2	P61054	2	P61054	2	P61064
E	T-Támaszték	/	/	4	P61059	6	P61065
F	Függőleges medence-tartóláb	8	P61051	4	P61056	4	P61061
I	T-alakú műanyag összekötő	4	P61015	4	P61015	6	P61015
J	Sarokülöke	4	P61016	4	P61016	4	P61016
K	Csatlakoztató csövek	8	P61020	8	P61020	8	P61020
M	Talp	8	P61026	4	P61026	4	P61026
		118" x 79" x 26"		157" x 83" x 32"			
		Menny.	Cserealk. sz.	Menny.	Cserealk. sz.		
1	Bevonat	1	56404ASS17	1	56405ASS17		
A	Felső Peremkorlát A	4	P61067	6	P61071		
B	Felső Peremkorlát B	2	P61068	2	P61072		
C	Felső Peremkorlát C	2	P61069	2	P61073		
D	Felső Peremkorlát D	2	P61070	2	P61075		
F	Függőleges medence-tartóláb	4	P61421	4	P61074		
G	Y-Függőleges medence-tartóláb	6	P61066	8	P61076		
H	Oldalsó támasztóláb	6	P61018	8	P61019		
I	T-alakú műanyag összekötő	6	P61015	8	P61021		
J	Sarokülöke	4	P61016	4	P61022		
K	Csatlakoztató csövek	8	P61020	8	P61020		
L	Alsó hosszú szij	3	P6895	4	P6896		
M	Talp	10	P61026	12	P61010		
N	Oldalsó támasztóláb talpa	6	P61017	8	P61017		
O	Ø25 mm-es oldalsó tartó rugós feszítési csap	6	P61576	8	P61576		

Szerkezet:

A medence összeszerelése előtt szenteljen néhány percet arra, hogy az összes részt ellenőrizze és ismerkedjen meg a szerelési pozícióikkal.

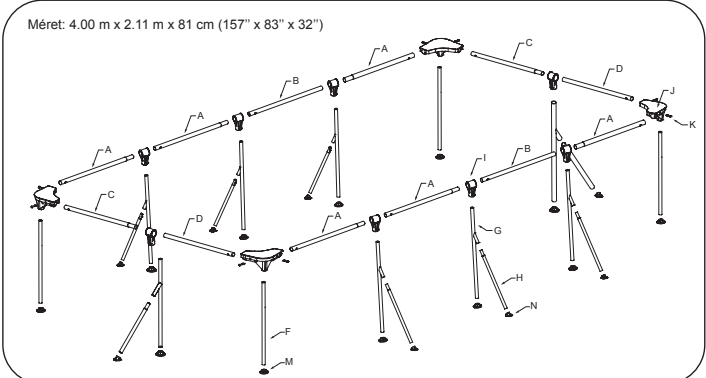
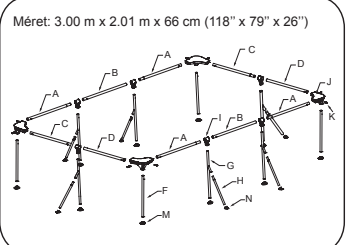
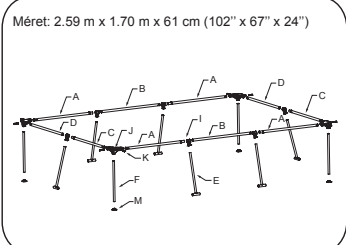
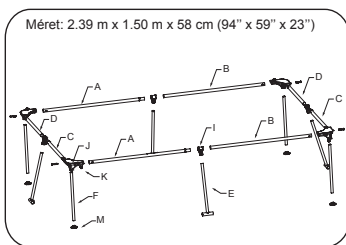
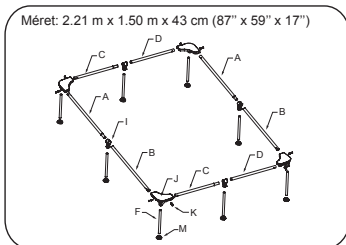

AMEGFELELŐ HELYSZÍN KIVÁLASZTÁSA

MEGJEGYZÉS: Amedencét teljesen sima és lapos felületre állítsa. Ne állítsa fel amedencét olyan helyen, ahol a talaj nem egyenletes vagy lejtős.

Amedence helyes felállításának körülményei:

- A kiválasztott helynek a használat teljes időtartamában képesnek kell lennie egyenletesen megtartania amedence tömegét, továbbá a helyszínnel vízszintesnek ésminden tárgytól és törmeléktől (pl. kövek és ágak) kell lennie.
- Amedencét tanácsos minden olyan tárgytól távol elhelyezni, amelyeket a gyermekek amedencébe ugrásra felhasználnak.

MEGJEGYZÉS: Helyezze amedencét a túlfolyás vagy amedenceleürítés esetén elfolyó vizet befogadni képes, megfelelő csatornarendszer mellé.

Amedencefelállítás nemmegfelelő körülményei:

- Egyetlen talajon amedence összedőlhet, ami súlyos személyi sérülést és/vagy tárgyi kárt okozhat, egyúttal a garancia, valamint a szervizjogosultság elvesztésével jár.
- A szintezéshez ne használjon homokot; szükség esetén a talajt kimarással kell egyengetni.
- Közvetlenül felső erősáramú vezetékek vagy fák alá. Győződjön meg arról, hogy a helyszínen nincsenek föld alatti közüzemi hálózati csövek, vezetékek vagy bármilyen kábelek.
- Ne állítsa fel amedencét kocsibehajtókán, fedézeteken, emelvényeken, kavics- vagy aszfaltfelületeken. A kiválasztott helyszínnel elég szilárdnak kell lennie ahhoz, hogy ellenálljon a víz nyomásának – a saras, homokos, puha/laza talaj vagy kátrány nemmegfelelő.
- Amedence alatti fű vagy egyéb növények szag és nyálka képződésével el fognak pusztulni, ezért tanácsos a fűvet eltávolítani amedence kiválasztott helyszíne alól.
- Kerülje a talajtakaró szövetet vagy betétet áttörni képes agresszív növényeknek és gyomoknak kitétt területeket.

MEGJEGYZÉS: Tudakoljameg a helyi városi tanácsnál a kerítésekre, korlátokra, világításra és biztonságra vonatkozó követelményeket, és tartson bemenen jogszabályi előírás.

MEGJEGYZÉS: Ha van szűrőszivattyúja, részletkért tekintsemeg a szivattyú kézikönyvét.

MEGJEGYZÉS: A létrának amedenceméretéhez valónak kell lennie, és azt csak amedencébe való beszállásra, illetve az abból való kiszállásra szabad használni. Tilos a létrát amaximális teherbírásiánál jobban terhelni.

Rendszeresen ellenőrizze, hogy a létramegfelelően van-e összeszerelve.

Összeszerelés

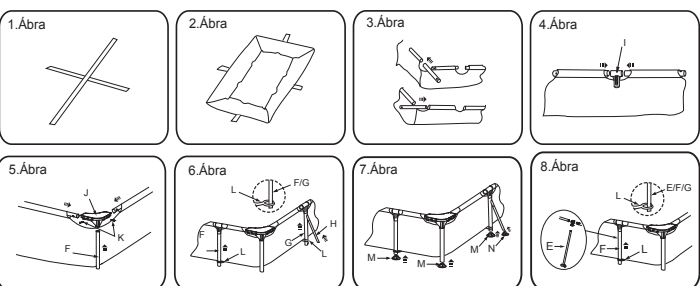

A Frame medence összeszerelése szerszámok használata nélkül végezhető.

FIGYELEM: Fontos, hogy a medence felállítás az alábbiakban bemutatott sorrendben történjen. A medencék összeszerelését a fenti ábrák szerint végezze.

1. Vegye ki az összes alkatrészt és ellenőrizze azok megfelelő mennyiségét és azt, hogy megegyeznek-e a mellékelt alkatrész-listával. Ha bármelyik alkatrész hiányzik, ne szerelje össze a medencét, értesítse Ügyfélszolgálatunkat és kérje annak segítségét.
FIGYELEM: A függőleges medencelábak a felső peremkorlátok belsejében találhatók.
2. Ha a medencét takarófedővel vásárolta, azt gondosan terítse ki a kívánt helyen. A medencéhez tartozhat Bestway szűrő szivattyú. Ha használni kívánja a szivattyút (javasolt, és külön is megvásárolható), a medencét elektromos csatlakozó közelében kell felállítani.
3. Tegye le a Lábpántokat (L) a földre (ld. 1. Ábra). A Lábpántok (L) különböző hosszúságúak, ezért ellenőrizze, hogy az egyes helyekre a megfelelő méretűek kerüljenek.
4. Terítse szét a medencét és tegye a Lábpántokra (L). Ellenőrizze, hogy a medence a megfelelő oldalával legyen felfelé (ld. 2. Ábra). Hagyja a medencét a napon legalább 1 óráig, hogy a felállítás alatt rugalmasabb legyen.
5. Fordítsa úgy a medencét, hogy a leeresztőszelőp abba az irányba nézzen, amerre a vizet le akarja eresztetni, és a szivattyú szelepei az opcionális szűrő szivattyú kiömlője felé nézzenek.
FIGYELEM: Ne húzza a medencét a földre, hogy annak falait a hegyes tárgyak nehegy megsejtsék. Bestway Inflatables nem vállal magára felelősséget a medence nem megfelelő vagy az alábbi utasításoktól eltérő használatából eredő esetleges károkért.
6. Illessze be az összes peremkorlátot a medence felső részénél található oszlophüvelyekbe (ld. 3. Ábra). A felső peremkorlátok kombinációi a különböző nagyságú medencék esetében egymástól eltérhetnek, részletes információ erről a Medence Szerkezetére vonatkozó fejezetben található.
7. Minden egyes oszlophüvely középső nyílásánál csúsztassa be a felső peremkorlát két végét a Csatlakozóba (I). (ld. 4.Ábra)
FIGYELEM: Mindegyik Csatlakozónál ellenőrizze, hogy a peremkorlát mindkét vége a megfelelő módon legyen betéve.
8. A sarkokon, csúsztassa be a peremkorlátokat a Sarokülésekre (J). Dugja be a Csatlakoztató csöveket (K) az előre kifűrt lyukakba, a peremkorlátokat a megfelelő helyzetükbe rögzítve. (ld. 5. Ábra)
9. Csúsztassa be a Függőleges medence-tartólabákat (F) a Sarokülések (J) alsó részébe. (ld. 5. Ábra)
10. A négyesgő oldalaira szerelje fel a T-alakú támaszt (E), a függőleges medencelábakat (F) vagy az Y-alakú medencelábakat (G, H) az összekötők (I) függőleges furataiba. (lásd 6. ábra, lásd 8. ábra)
11. Csatlakoztassa az Oldalsó támasztólábakat (H) az Y-Függőleges furataiba. (lásd 6. ábra, lásd 8. ábra) Győződjön meg arról, hogy a rugós csövek bekattannak-e az előre kifűrt lyukakba. (ld. 6. Ábra)
12. A téglalap oldalain található minden egyes Medence-láb esetében húzza át a Medence-lábat (E, F vagy G) a Lábpántok (L) hurkain. Ezzel az egymásnak megfelelő medence-lábak rögzítve lesznek. (ld. 6. Ábra, 8. Ábra)
13. Csatlakoztassa az összes Talpat (M és N) a Függőleges medence-tartólabák (F) alsó részébe valamint az Oldalsó támasztólábakhoz (H). (ld. 7. Ábra)
14. Mielőtt a medencébe vizet eresztene, ellenőrizze, hogy az összes csatlakoztatás biztonságos legyen.
15. Dugja be a kék színű elzáródugaszt a medence belső falán található be- illetve kimeneti nyílásba.
16. Győződjön meg arról, hogy a vízleeresztő szelep erősen zárva legyen.
17. A medencébe engedjen 1" - 2" mélységű vizet, hogy az a medence fenekét befedje. Ha a medence alján egy kis mennyiségű víz található, a gyűrődéseket finoman egyenesítse ki. A medence közepétől kezdje és az óramutató járásával megegyezően haladjon a medence széle felé.

A medence feltöltése vízzel

VIGYÁZAT: A víz töltése közben a medencét ne hagyja felügyelet nélkül.

1. Töltse fel a medencét a vízleeresztő szelepig.

STOP

2. Zárja el a vizet. Ellenőrizze, hogy a víz szintje a medencében mindenhol egyenlő-e. Ha a víz szintje nem egyenlő, eressze le a vizet és egyenesse ki a talajt ásóval (ld. 10. Ábra). Sohasem próbálja a medencét arrébb vinni, ha abban víz van, mivel az testi sérülést vagy a medence károsodását okozhatja.
MEGJEGYZÉS: Az Ön medencéje nagy nyomást tartalmazhat. Ha a medence fala dudorodik vagy egyenetlen az oldala, az azt jelenti, hogy a medence nincs vízszintben. Ilyen esetben a medence oldalai kihatározhatnak, és a víz hirtelen kiáramolhat, ami súlyos személyi sérülést és/vagy tárgyi kárt okozhat.
3. Ha a medence egyenletes talajon áll, töltse meg vízzel a legalsó felfújó-szelepig.

STOP

4. Zárja el a vizet. Ellenőrizze, hogy a szelepek biztonságosan illeszkednek-e.
5. A medencét a felfogatának a 90%-ig töltse meg. **NE TÖLTSE TÚL**, mivel az a medence biztonságát okozhatja. Intenzív esőzések esetén szükség lehet bizonyos mennyiségű víz leeresztésére, hogy biztosítva legyen a megfelelő vízszint. (ld. 9. Ábra)
6. Ellenőrizze a medencét a szelepeknél és varratainál, hogy nem szivároგ-e, ellenőrizze a medence alátétjét is, hogy nem látszik-e rajta a víz kiszivárgása. A medencéhez ne adjon semmiféle vegyszert mindaddig, míg ezt nem ellenőrizi.
7. Szivárgás esetén a mellékelt víz alatti óntapadós javítótapasz segítségével ragassza meg a medencét. További információért lásd: „GYIK” c. fejezet.

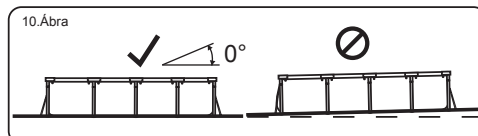
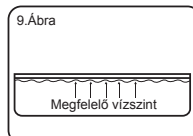

8.Ábra

FIGYELEM: Az ábrák csak illusztrációs célokra szolgálnak. Nem feltétlenül az eredeti terméket mutatják be. A méretarányok a valótól eltérhetnek.

VIGYÁZAT: Ne használja a szivattyút a medence használata idején.

Az úszómedence felhasználási időszakában a szűrő rendszert minden nap be kell indítani és megfelelően hosszú ideig üzemeltetni, hogy legalább egyszer a víz egész mennyisége át haladjon rajta.

NEM MEGFELELŐ KARBANTARTÁS

FIGYELMEZTETÉS: Az itt leírt karbantartási utasítások be nem tartása veszélyeztetni az Ön, és különben is a gyermekek egészségét. A medencevíz kezelése alapvető fontosságú a használat biztonsága szempontjából. A nem megfelelő vegyszerhasználat tárgyi kárt és személyi sérülést okozhat.

MEGJEGYZÉS: A szivattyú a víz keringtetésére és a kis részecskék kiszűrésére szolgál. A víz tiszta és higiénikus állapotának megtartása érdekében a vízhez vegyszereket is kell adnia.

- Javasoljuk, hogy ne töltse fel a medencét csapadékgyűjtő, fűrt kút, illetve megcsapoló kút vízzel: ezek a vizek általában szerves szennyezőanyagokat (pl. nitrátok és foszfátok) tartalmaznak. Tanácsos közmű által szolgáltatott vizet használni.
- Mindig tartsa tisztán a medencét, és használjon megfelelő medencei vegyszereket. Az egészségtelen víz komoly egészségügyi kockázatot jelent. Javasoljuk, hogy a medence kezeléséhez használjon fertőtlenítő, ülepítő, savas vagy lúgos hatású vegyszereket.
- Rendszeresen tisztítsa meg a PVC bevonatot nem dörzshatású kefével vagy medencei porszívóval.
- A szezon során a vízsűrűrendszernek minden nap elég hosszan kell működnie ahhoz, hogy a teljes medencevizet megtisztítsa.
- Rendszeresen ellenőrizze a szűrőkazettát (vagy a homokszűrő homoktartalmát), és cserélje le a piszkos kazettákat (vagy távolítsa el a homokot).
- Rendszeresen ellenőrizze a csavarokat és az összes fémalkatrészt, hogy nem rozsdás-e. Szükség esetén cserélje le őket.
- Eső esetén ellenőrizze, hogy a vízszint nincs-e magasabban a megadott szintnél. Ha a víz a megadott szint fölé megy, eressze le a medencét a megadott szintig.
- Ne használja a szivattyút, ha a medence használatban van.
- Ha a medencét nem használja, fedje le.
- A medencevíz kezelése szempontjából a víz pH-értéke nagyon lényeges.

FIGYELEM: Ne hagyja a leürített medencét a szabadban. Az alábbi paraméterekkel biztosítható a jó vízminőség.

Paraméterek	Értékek
Víz tisztaság	tisztán látni a medence alját
A víz színe	kifejezett szín nem tapasztalható
Zavarosság [FNU/NTU]	max. 1,5 (lehetőleg kevesebb mint 0,5)
A töltővíz értékét meghaladó nitrátkoncentráció [mg/l]	max. 20
Összes szerves szén (TOC) [mg/l]	max. 4,0
Redoxpotenciál Ag/AgCl és 3,5 M KCl vizes oldatában [mV]	min. 650
pH-érték	6,8 ... 7,6
Szabad aktív klór (cianursav nélkül) [mg/l]	0,3 ... 1,5
Szabad klór cianursavval kombinálva [mg/l]	1,0 ... 3,0
Cianursav [mg/l]	max. 100
Kombinált klór [mg/l]	max. 0,5 (lehetőleg kevesebb mint 0,0 mg/l)

Javítás

Ellenőrizze a medencét, hogy nincs-e szivárgás a szelepeknél vagy varratoknál, illetve ellenőrizze a padlószövetet, hogy nincs-e egyértelmű jele a víz elfolyásának. Ne öntsön be vegyszereket addig, amíg ezt el nem végezte.

MEGJEGYZÉS: Szivárgás esetén a mellékelt víz alatti óntapadós javítótapasz segítségével ragassza meg a medencét. További információért lásd: „GYIK” c. fejezet.

Szészerezés

- Csavarozza ki az óramutató járásával ellenkező irányban a vízleeresztő szelepek a medencén kívül eső kupakját és vegye le.
 - A csatlakozót csatlakoztassa a tömlőhöz és a másik végét helyezze be arra a helyre, ahová a medence vizét leereszteni kívánja. (Ellenőrizze a helyi szennyvízelvezetési előírásokat.)
 - Az óramutató irányában csavarja föl a tömlőadapter vezérlőgyűrűjét a leeresztőszelepre. A leeresztőszelep kinyit, a víz pedig automatikusan folyani kezd.
- VIGYÁZAT:** A víz elfolyásának az erősségét a biztosító gyűrűvel lehet szabályozni.
- Amikor a vizet leeresztette, csavarja le a biztosító gyűrűt, hogy a szelepet elzárja.
 - Vegye le a tömlőt.
 - Csavarozza fel vissza a vízleeresztő szelepre a kupakját.
 - A medencét szárítsa meg a levegőn.
- VIGYÁZAT:** A leeresztett medencét ne hagyja kint.

Tárolás és téliesítés

- Távolítsa el a medence összes tartozékát és pótalkatrészt, majd tisztítás és szárítás után tegye el őket.
- Ha a medence teljesen megszáradt, a medence részeinek egymáshoz ragadása ellen szórja be hintőporral, majd gondosan hajtogassa össze a medencét. Ha a medencét nem teljesen szárazon teszi el, a medencén penész jelenhet meg, ami tönkretelheti a medencebevonatot.
- Tárolja a bevonatot és a tartozékokat száraz, 5 ... 38 °C (41 ... 100 °F) hőmérsékletű helyen.
- Esős időszakban a medencét és annak tartozékait szintén a fenti utasítások szerint kell tárolni.
- A medence nem megfelelő leürítése súlyos személyi sérülést és/vagy tárgyi kárt okozhat.
- Nagyon javasoljuk, hogy a holt szezonban (téli hónapok) szerelje szét a medencét. Tárolja száraz, gyermekek számára hozzáférhetetlen helyen.

Gyakran feltett kérdések (FAQ)

1. Milyen a legjobb talaj a Frame Set medence felállításához?

Arra majdnem mindegyik teljesen sima, szilárd, lapos felület alkalmas. Ne használjon homokot a talaj kiegyenlítésére, mivel az a medence alatt megcsúszhat. Szükség esetén a medence helyének a földben gödröt kell ásni, hogy a talaj teljesen egyenes legyen. A medencét ne állítsa fel az autobeállón, deszkaburkolaton, emelvényen, kavicsos vagy aszfalton. A talajnak elég erősnek kell lennie ahhoz, hogy kibírja a víz nyomását; izapos, homokos, puha / lágy talaj vagy lápos vidék a medence felállításra nem alkalmas. Betonból készült alap is használható, de vigyázzon arra, hogy a medencét ne húzza rajta, mivel a burkolófal a súrlódás során megsérülhet. Ha a medencét füves területen kívánja felállítani, ajánlatos a fűvet eltávolítani a medence kijelölt helyéről, mivel az a medence alatt elhal és kellemetlen illatot árasztat vagy nyálkássá válhat. Bizonyos típusú erős szárú fűvek átújthatnak a medence alján vagy a medence mellett gyorsan növő bokrok / növények megsérthetik a medence falát. Ezért a medence közvetlen szomszédságában található növényeket, ahol szükséges, nyesse le. A medence aljának a védelme érdekében használja a medence-alátétet.

2. Honnan lehet tudni, hogy a medencém egyenetlen talajon áll?

Ha a medence egyik oldalán kidomborodás jelenik meg, azt jelenti, hogy a medence nem egyenletes szintű talajon áll. Ilyenkor elengedhetetlen a medencét kiüríteni és azt olyan helyre állítani, ahol a talaj egyenletes. Ha a medence egyenetlen talajon áll, a varratokra nyomást gyakorolhat, ami azok szétválásához, következképpen a víz általi előlítéshez vezethet, anyagi kárt, komoly személyi sérülést, vagy akár halált is okozva.

A medencét a használati utasításban leírtaknak megfelelően, fokozatosan töltse fel vízzel. Ez biztosítja azt, hogy elkerülje a víz pazarlását, valamint azt, hogy a medencét könnyen másik helyre tolhatja, ha szükséges van a talaj kiegyenlítésére, nem pedig akkor, amikor már a medencét teljesen megtöltötte vízzel.

3. Feltölthetem-e a medencét tartálykocsiból?

Javasoljuk alacsony nyomású kerti locsolótömlő használatát a medence feltöltéséhez. Ha szükséges, használja a tartálykocsit, először eresszen egy hüvelyknyi vizet a medencébe tömlővel és egyengesse ki a medence alján lévő ráncokat. Használjon olyan tömlőt, amelyen szabályozni lehet a vízfolyás erősségét, hogy ezáltal megakadályozza a medence sérülését. Ügyeljen arra, hogy minden egyes esetben tartson szünetet, ahogyan azt a használati utasítás tartalmazza, hogy a medence vízszintje megfelelő legyen. A Bestway cég nem vállal magára felelősséget a medence tartálykocsiból való megtöltéséből eredő sérülésekért vagy ennek következtében az állapotának a megromlásáért.

4. Milyen szintig lehet maximálisan megtölteni a medencét?

A medencét a peremkorlát aló része fölötti szintig. Javasoljuk, hogy hagyjon szabad helyet a víznek, figyelembe véve a medence felhasználói által kiszorított víz térfogatát. Szükség lehet a víz kiegészítésére olyan időszakban, amikor erős a párolgás vagy normális használat közben vízvesztéses következik be.

5. Mit kell tenni, ha a medencém szivárog?

A medencét nem kell leereszteni, ha a rajta keletkezett lyukak javítását kívánja elvégezni. Óntapadó, víz alatt is alkalmazható javítótapaszokat beszerezhet a legközelebbi, medencét / tartozékokat áruló boltban. Ha a tapaszt kívülről kívánja használni, használja a mellékelt javítótapaszt. Ha a lyuk a medence belsejében keletkezett, tisztítsa meg lyuk környékét, a medence belsejéről pedig törölje le az olajat és algákat. A javítótapaszból vágjon ki egy megfelelő nagyságú karikát, hogy befedje a lyukat és a javítótapaszt tegye rá a víz alatt úgy, hogy ahhoz hozzáragadjon. Vágjon ki egy másik tapaszt is és ragassza fel a medence külsejére, hogy a lyukat erősen beragassza. Ha a lyuk a medence alján keletkezett, csak egy tapaszt használjon és a ragasztáskor nyomja le egy nehéz tárggyal, hogy odaragadjon. Ha a lyuk a felső gyűrűn keletkezett, fújja fel a gyűrűt, hogy a lyuk helyét lokalizálja, jelölje meg, hogy utána a tapaszt könnyen felragaszthassa, azt erősen a medence falához nyomva. A tapasz felragasztása után eresszen le egy kevés levegőt a gyűrűből, hogy a tapasz ne legyen túl nagy nyomás alatt. Ha a gyűrűből a levegőt teljesen leeresztette és a medencét kiürítette, tegyen egy nehéz tárgyat a tapaszra, hogy az jól odaragadjon. Ha a javítótapaszt használatára az üres medencénél került sor, ajánlatos azt 12 óráig így hagyni, mielőtt ismét feltölti.

6. Hol lehet szűrőbetéteket beszerezni és hogyan lehet őket kicserélni?

A szűrőszivattyóhoz alkalmas szűrőbetéteket valószínűleg a medencét árusító boltban lehet beszerezni. Ha ott nincs, az üzletek többségében a szűrőbetéteket mint tartozékokat forgalmazzák. Ha nem talál pót szűrőbetétet, hívja az ingyenes számot és segítünk a legközelebbi bolt megtalálásában, ahol azt megvásárolhatja. A betéteket a medence használatától függően 2-hetenként kell cserélni. Ellenőrizze a szűrőt hetenként és tisztítsa meg a tömlőket mindenféle törmelékeltől és szemcséktől. Figyelem! Mielőtt a szűrőbetétet ellenőrizné, kapcsolja ki a szűrőszivattyú tápellátását. A szűrőbetétek beszerzését illetően látogassa meg a www.bestwaycorp.com/honlapunkat.

7. Évente hányszor kell a vizet cserélni?

Ez attól függ, hogy milyen gyakran használja a medencét, valamint attól, hogy az le van-e takarva, a használaton kívül van és a megfelelő vegyszereket használja-e. Ha a karbantartása megfelelő, a víznek ki kell tartania az egész nyári szezonban. A vegyszerekre vonatkozó kérdéseivel forduljon a medencéhez való vegyszereket forgalmazó legközelebbi bolthoz, ott a medence vízének megfelelő tisztántartásával kapcsolatban megfelelő tanácsokkal látják el Önt.

8. El kell-e tennem a medencét a téli időszakra?

Igen. A föld felszínére helyezett medencék a jég és hó súlya alatt összedőlhetnek, a PVC-falai pedig megsérülhetnek. Javasoljuk a medencéket eltenni, ha a levegő hőmérséklete 8°C / 45°F alá esik. A medencét helyiségben kell tárolni, ahol a hőmérséklet 5°C / 41°F és 38°C / 100°F közötti. Tartsa távol a medencét vegyszerektől, rágcslóktól, valamint olyan helyen, ahol gyermekek nem férhetnek hozzá.

9. A medencém színe kifakul - miért?

A túlzott vegyszer-használat azt okozhatja, hogy a medence belső falának a színe kifakul; ez az úszóruha színvesztéséhez hasonló jelenség, ami a klóros vízzel való gyakori érintkezés esetén következik be.

10. Hány évig lesz a medence használható?

A medence élettartamának nincs pontos határa; a használati utasítás betartása és a megfelelő kezelése, karbantartása és tárolása esetén a medence élettartama jelentősen meghosszabbítható. A helytelen felállítása, használata vagy a nem megfelelő kezelése a medence meghibásodását okozhatja.

11. Ajánlatos-e a szűrőszivattyú használatát a Bestway medencékhez?

Pontosan! Nagyon javasoljuk, hogy használjon szűrőszivattyút, mellyel fenntartható a víz tisztasága.

12. Melyek a szűrőszivattyú legfontosabb funkciói?

A szűrőszivattyú legfontosabb funkciója, hogy a szűrőkazetta és a sterilizálás érdekében használt vegyszerek segítségével mindenfajta koszt eltávolít a vízből.

13. Nem találok a függőleges medencelábakat-miért?

A függőleges medencelábak a felső peremkorlátok belsejében találhatók.

Korlátozott BESTWAY® gyártói garancia

A vásárolt termékhez korlátozott garancia jár. A Bestway® áll a minőségi garanciák mögött és cseregaranciájával biztosítja, hogy a terméke minden gyártói hibától mentes lesz.

Az alábbi rendelkezés csak az Európai Unió tagállamaira vonatkozik. Az 1999/44/EK irányelv jogi rendelkezéseire nincs hatással a jelen BESTWAY korlátozott garancia.

A garanciaigény érvényesítéséhez ezt az űrlapot ki kell tölteni, és a vásárlási bizonylat másolatával együtt át kell adni a Bestway ügyfélszolgálatának. Előfordulhat, hogy a garanciaigény elfogadásához a Bestway ügyfélszolgálat a hibás alkatrész egy darabjának (pl. kivágott gyártási sorozatszám / leeresztőszelep) elküldésére fogja Önt kérni. Kérjük, mindenfajta dokumentum elküldése előtt vegye fel a kapcsolatot a Bestway ügyfélszolgálatával. Tőlük mindent megtudhat arról, hogy a garanciaigény érvényesítéséhez mi szükséges.

A Bestway® nem felelős a vízzel vagy a vegyszerekkel kapcsolatos anyagi kiadások jelentette pénzügyi veszteségért. A Bestway® nem cserél olyan termékeket, melyekről úgy ítéli meg, hogy hanyagság vagy a használati útmutatóban leírtaktól eltérő használat miatt sérült meg.

A Bestway garancia a termék kicsomagolásakor vagy a terméknek a használati útmutatóban közölt korlátozások, figyelmeztetések és utasítások betartása melletti használatokor felfedezett gyártási hibákra terjed ki. Ez a garancia csak 3. fél által nem módosított termékekre vonatkozik. A terméket a műszaki ajánlásoknak megfelelően kell tárolni és kezelni.

A korlátozott garancia a fent jelzett időszakra érvényes. A garancia kezdetének időpontja az eredeti vásárlást igazoló bizonylaton lévő dátum.

Válassza ki medencéje típusát:

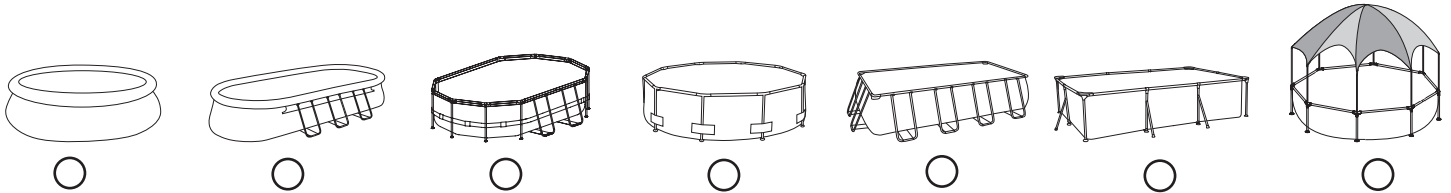

Vásárlás napja: _____ Ügyfélkód száma: _____

CÍMZETT: Bestway® Service Department Dátum: _____

FAX/E-MAIL/TEL.: Kérjük, a dokumentum hátoldalán vagy a weboldalunkon keresse meg az Ön országára vonatkozó adatokat: www.bestwaycorp.com

Kérjük, adja meg teljes címét. **Megjegyzés:** Ha nem a teljes címét adja meg, a szállítmány késedelmesen fog megérkezni.

A Bestway fenntartja a jogot, hogy a fogadó fél hibájából kézbesítetlen csomagok újraküldéséért díjat számoljon föl.

SZÜKSÉGES ADATOK – ADJA MEG A SZÁLLÍTÁSI CÍMET

Név: _____ Cím: _____

Irányítószám: _____ Kereskedő: _____

Ország: _____ Város: _____

Mobil: _____ Telefonszám: _____

Fax: _____ E-mail: _____

Jegyezze fel a leeresztőszelep mellett elhelyezett gyártási sorozatszámot és cikkszámot.

Sorozatszám: _____ Cikkszám: _____

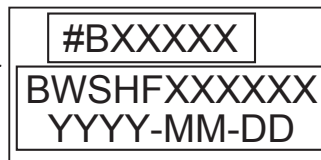
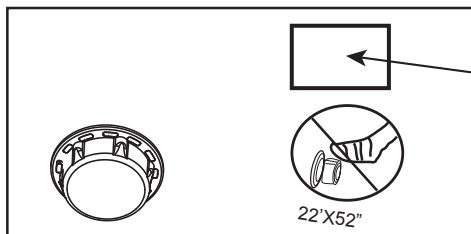

Cikkszám

Sorozatszám

Probléma leírása

- Elszakadt / szivárog Hibás hegesztés Hibás felső gyűrű Hibás leeresztő szelep
- Egyéb (Kérjük, írja le.) Hiányzó alkatrész (Kérjük, adja meg a hiányzó alkatrész kódját. Ezt a kezelési útmutatóban találja.)

FONTOS: CSAK A SÉRÜLT ALKATRÉSZ LESZ KICSERÉLVE, NEM A TELJES KÉSZÜLÉK.

A Bestway fenntartja a jogot, hogy fényképes bizonyítékot kérjen a hibás alkatrészekről, illetve bekérheti az alkatrészt további tesztelésre. Az Ön minél jobb kiszolgálása érdekében arra kérjük, hogy minden Ön által adott információ teljes legyen.

GY.I.K., ÚTMUTATÓK, VIDEÓK VAGY CSEREALKATRÉSZEK A WEBOLDALUNKON: www.bestwaycorp.com
VIDEÓKAT A BESTWAY YOUTUBE CSATORNÁJÁN IS TALÁL: <http://youtube.com/user/BestwayService>.

Bestway®

PLASK RAMPOOLER ÄGARENS BRUKSANVISNING

Besök Bestway YouTube kanal 



Produktbeskrivning

Artikelnummer	Mått	Typ av utrustning	Tillbehör
#56401	2.21 m x 1.50 m x 43 cm (87" x 59" x 17")	Utrustning för pool ovan mark	/
#56402	2.39 m x 1.50 m x 58 cm (94" x 59" x 23")	Utrustning för pool ovan mark	/
#56403	2.59 m x 1.70 m x 61 cm (102" x 67" x 24")	Utrustning för pool ovan mark	/
#56404	3.00 m x 2.01 m x 66 cm (118" x 79" x 26")	Utrustning för pool ovan mark	/
#56405	4.00 m x 2.11 m x 81 cm (157" x 83" x 32")	Utrustning för pool ovan mark	/
#56411 #56412	3.00 m x 2.01 m x 66 cm (118" x 79" x 26")	Utrustning för pool ovan mark	☒ Filtreringssystem
#56424 #56425	4.00 m x 2.11 m x 81 cm (157" x 83" x 32")	Utrustning för pool ovan mark	☒ Filtreringssystem

VARNING

Läs noggrant, förstärk, och följ all information i användarmanualen innan du installerar och använder swimmingpoolen. Dessa varningar, instruktioner och säkerhetsanvisningar handlar om några vanliga risker i samband med vattenlekar, men de täcker inte alla risker och faror för alla tillfällen. Var alltid försiktig, använd vanligt förnuft och gott omdöme när du njuter av aktiviteter i vattnet. Bevara den här informationen för framtida bruk.

Säkerhet för icke simkunniga

- För de personer som är dåliga på att simma eller inte är simkunniga (kom ihåg att barn under fem år lider största risken för drunkning) krävs det en ständig och aktiv övervakning av en vuxen person.
- Utse en vuxen person att övervaka poolen varje gång den används.
- Dåliga simmare eller ej simkunniga personer bör använd personlig räddningsutrustning när de använder poolen.
- När poolen inte används, eller om den är oövervakad, ta då bort alla leksaker från swimmingpoolen och runt omkring den för att undvika att barn dras till poolen.

Säkerhetsanordningar

- För att undvika drunkningsolyckor med barn rekommenderar vi att säkra tillträdet till poolen med en skyddsanordning. För att undvika att barn klättrar från inloppsventilen och utloppsventilen rekommenderar vi att ett hinder installeras (och att säkra alla dörrar och fönster där det är möjligt) för att undvika att icke behöriga personer får tillträde till swimmingpoolen.
- Hinder, poolöverdrag, poolalarm, eller liknande säkerhetsanordningar är bra hjälpmedel, men de ersätter inte en ständig och kompetent övervakning av en vuxen person.

Säkerhetsutrustning

- Vi rekommenderar att ha räddningsutrustning (ex. livboj) bredvid poolen.
- Förvara en fungerande telefon och en lista på nödnummer bredvid poolen.

Säker användning av poolen

- Uppmuntra alla användarna, framförallt barnen, att lära sig att simma.
- Lär dig grundläggande livsuppållande åtgärder (hjärt- och lungräddning - CPR) och uppdatera denna kunskap regelmässigt. Detta kan utgöra skillnaden vid en livräddning i en nödsituation.
- Ge alla användarna, inklusive barnen, instruktioner om vad man ska göra i händelse av en nödsituation.
- Dyk aldrig i grunt vatten. Det kan leda till allvarliga skador eller till döden.
- Gå inte i swimmingpoolen när du har druckit alkohol eller tagit medicin som kan försämra din förmåga att använda poolen på ett säkert sätt.
- Om poolöverdrag finns på poolen, ta då bort det fullständigt från vattenytan innan du går i poolen.
- Skydda poolanvändarna från vattenrelaterade sjukdomar genom att behandla poolvattnet och genom att praktisera en god hygien. Läs i användarmanualen om riktlinjerna för vattenbehandlingen.
- Förvara kemikalier (t.ex. vattenbehandling, rengörings- och desinfekteringsprodukter) oåtkomliga för barn.
- Använd nedanstående skyltar. Skyltarna ska finnas på en framträdande plats inte längre än 2 meter från poolen.



Håll barnen under uppsikt i vattenområdet. Ingen dykning.

- Flyttbara stegar ska placeras på en horisontell yta.
- Oavsett det material som använts för tillverkning av poolen, måste alla tillgängliga ytor regelbundet kontrolleras för att undvika skador.
- Kontrollera regelbundet bultar och skruvar, ta bort flisor eller vassa kanter för att undvika skador.
- VAR UPPMÄRKSAM PÅ:** Lämna inte den tomma poolen utomhus. Den tomma poolen riskerar att bli deformerad och/eller förlitad pga. vinden.
- Om du har en filter pump, läs då i pumpmanualen för vidare instruktioner.
- VARNING!** Pumpen får inte användas då det finns människor inuti poolen!
- Om du har en stega, läs då stegens manual för vidare instruktioner.
- VARNING!** Användningen av en swimmingpool innebär samtycke till säkerhetsinstruktionerna som beskrivs i användar- och underhållsmanualen. För att undvika drunkning och andra allvarliga händelser, måste man vara särskilt försiktig när det gäller risken att barn under 5 år får oförutsett tillträde till swimmingpoolen. Säkra tillträdet till poolen och håll barnen under konstant uppsikt av en vuxen under badtillfällena.



Läs noggrant och bevara för framtida behov.

Tack för att du valt att köpa en pool från Bestway. För att se till att du får maximal glädje och en säker användning av din pool, följ installationsanvisningarna på DVD-skivan som medföljer poolen i förpackningen tillsammans med viktiga säkerhetsnormer som står i din bruksanvisning. Installationen tar vanligtvis ungefär 10 minuter med 2-3 personer, men omfattar då inte markarbetet och fyllning. (Gäller pooler med följande storlekar: 2.21 m x 1.50 m x 43 cm / 87" x 59" x 17", 2.39 m x 1.50 m x 58 cm / 94" x 59" x 23")
Installationen tar vanligtvis ungefär 20 minuter med 2-3 personer, men omfattar då inte markarbetet och fyllning. (Gäller pooler med följande storlekar: 2.59 m x 1.70 m x 61 cm / 102" x 67" x 24", 3.00 m x 2.01 m x 66 cm / 118" x 79" x 26", 4.00 m x 2.11 m x 81 cm / 157" x 83" x 32")

Se nedan för beskrivning av komponenter.

Komponentlista:

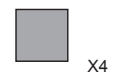
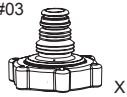
OBS! Vissa delar redan har installerats på poolen.

#01	#02	#03	#04	#05
 X1	 X4	 X1	 X1	 X2
Foder	Självhäftande legningslapp för användning under vattnet #F1B417	Adapter till trädgårdsslang #P6D1419	Tömningsventil lock #P6D1158	Plugg #P6D1418

Nedan delar hör till pool med stälram.

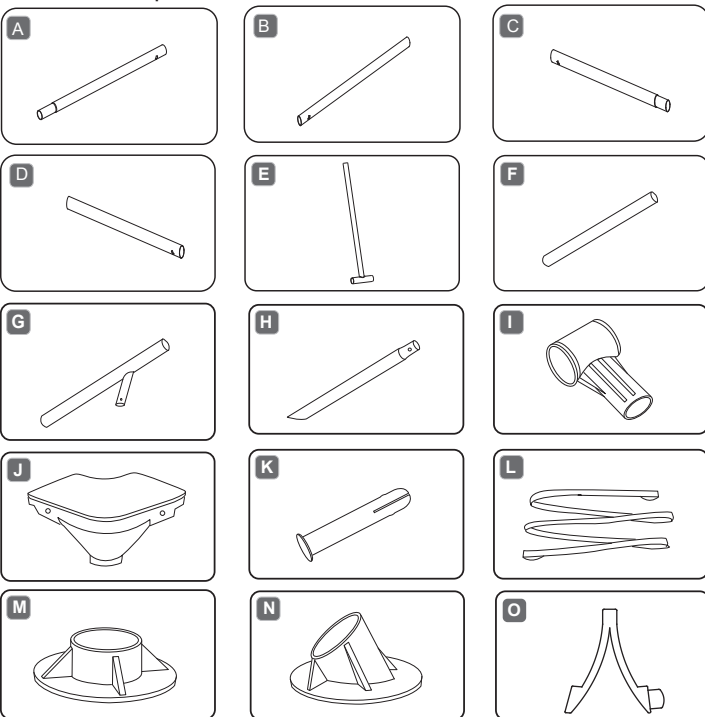

Vänligen se FAQ för mer information. Ritningarna är inte graderade till storleken.

Nr.	Namn	87" x 59" x 17"		94" x 59" x 23"		102" x 67" x 24"	
		Antal	Reservdelsnr.	Antal	Reservdelsnr.	Antal	Reservdelsnr.
1	Foder	1	56401ASS17	1	56402ASS17	1	56403ASS17
A	Övre skenan A	2	P61050	2	P61055	4	P61060
B	Övre skenan B	2	P61052	2	P61057	2	P61062
C	Övre skenan C	2	P61053	2	P61058	2	P61063
D	Övre skenan D	2	P61054	2	P61054	2	P61064
E	T Stöd	/	/	4	P61059	6	P61065
F	Vertikalt poolben	8	P61051	4	P61056	4	P61061
I	T-koppling i plast	4	P61015	4	P61015	6	P61015
J	Hörnsäte	4	P61016	4	P61016	4	P61016
K	Spännrem	8	P61020	8	P61020	8	P61020
M	Fotstöd	8	P61026	4	P61026	4	P61026
		118" x 79" x 26"		157" x 83" x 32"			
		Antal	Reservdelsnr.	Antal	Reservdelsnr.		
1	Foder	1	56404ASS17	1	56405ASS17		
A	Övre skenan A	4	P61067	6	P61071		
B	Övre skenan B	2	P61068	2	P61072		
C	Övre skenan C	2	P61069	2	P61073		
D	Övre skenan D	2	P61070	2	P61075		
F	Vertikalt poolben	4	P61421	4	P61074		
G	Y-vertikalt poolben	6	P61066	8	P61076		
H	Sidostödben	6	P61018	8	P61019		
I	T-koppling i plast	6	P61015	8	P61021		
J	Hörnsäte	4	P61016	4	P61022		
K	Kopplingsstift	8	P61020	8	P61020		
L	Spännrem	3	P6895	4	P6896		
M	Fotstöd	10	P61026	12	P61010		
N	Fotens sidostödben	6	P61017	8	P61017		
O	Φ25 Sidostöd fjäderbelastad sprint	6	P61576	8	P61576		

Struktur:

Innan du monterar poolen, ta dig några minuter för att kontrollera alla delarna och för att kontrollera deras läge.

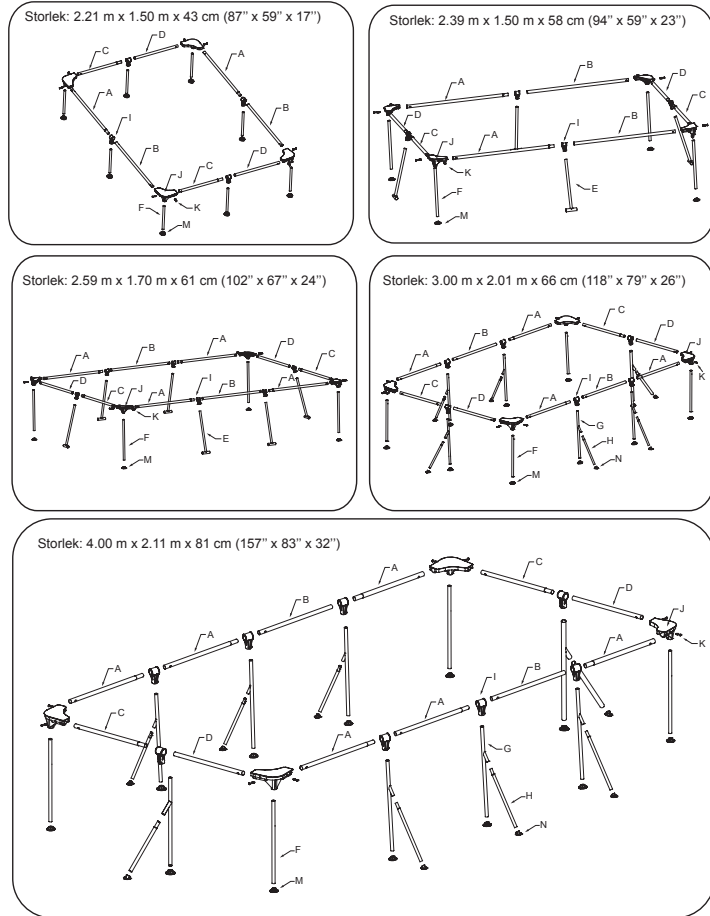

VÄLJ RÄTT PLATS

OBSERVERA: Poolen måste placeras på en helt platt och jämn yta. Installera inte poolen om ytan lutar eller är sned.

Korrekt omgivning för att sätta upp poolen:

- Den valda platsen måste enhetligt kunna klara vikten under poolens hela installationstid, samt vara platt och alla objekt eller skräp, såsom stenar eller kvistar, måste ha rensats bort.
- Vi rekommenderar att placera poolen där det saknas objekt som barn kan klättra upp på för att ta sig i poolen.

OBSERVERA: Placera poolen när ett lämpligt dräneringssystem för att kunna hantera översvämningar och tömning av poolen.

Inkorrekt omgivning för att sätta upp poolen:

- En ojämn markyta kan orsaka att poolen kollapsar och leda till allvariga personskador och/eller skador på personliga tillhörigheter samt upphäva garantin och förhindra krav på service.
- Sand bör inte användas för att skapa en jämn grund, om nödvändigt bör grunden grävas ut.
- Direkt under luftledningar eller träd. Se till att platsen inte innehåller underjordiska allmännyttiga ledningar, eller ledningar eller kablar av annan sort.
- Installera inte poolen på infarter, däck, plattformar, grus- eller asfaltytor. Den valda platsen bör vara fast nog att kunna motstå trycket från vattnet. Lera, sand, mjuk eller lös jord eller tjära passar inte.
- Gräs eller annan vegetation under poolen kan dö och orsaka utveckling av lukt eller slam, vi rekommenderar därför att man avlägsnar allt gräs från platsen där poolen skall installeras.
- Undvik plaster som tendererar att ha aggressiva växt- och ogräsarter som kan växa igenom markduken eller fodret.

OBSERVERA: Hör med lokala myndigheter gällande stadgar för uppsättning av stängsel, barriärer, belysning samt säkerhetsregleringar och se till att du följer lagen.

OBSERVERA: Om du har en filterpump, se pumpens manual för instruktioner.

OBSERVERA: Stegen måste passa poolstorleken och bör endast användas för att ta sig in och ut ur poolen. Det är förbjudet att överskrida stegens tillåtna belastning. Kontrollera regelbundet att stegen är ordentligt monterad.

Installation

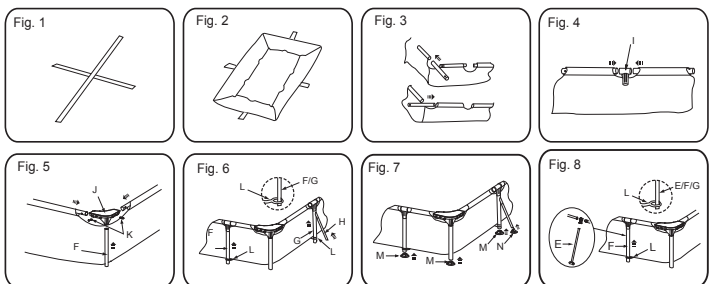

Monteringen av poolen Frame kan utföras utan verktyg.

OBS: Det är viktigt att montera poolen i ordningen som anges nedan. Installera poolerna enligt illustrationerna ovan.

1. Lägg ut alla delar och kontrollera att du har rätt mängder som anges i listan över delar. Om du saknar en del, ska du inte montera poolen utan kontakta kundserviceavdelningen för hjälp.
OBS: De vertikala poolbenen ligger inne i räckena.
2. Om poolen köptes med medföljande markduk, lägg försiktigt ut den på önskad plats. En Bestway filterpump kan ha ingått vid köpet. Om en pump skall användas, (rekommenderas och finns även tillgänglig att köpas separat) bör poolen placeras i närheten av ett eluttag.
3. Placera benbanden (L) på marken N (Se Fig. 1). Det finns olika längder på benbanden (L), se till att du har använt rätt storlek på rätt plats.
4. Veckla ut poolen och sätt den på benbanden (L). Se till att rätt sida är uppåt (Se Fig. 2). Låt den ligga i direkt solsken i minst 1 timme för att poolen ska bli mjukare under installationen.
5. Vänd poolen så att dräneringsventilen är riktat åt det håll du planerar att tömma ut vattnet och att pumpventilen är vänd mot uttaget för den valfria filterpumpen.
OBS: Dra inte poolen på marken för att undvika att skada den på vassa föremål. Bestway Inflatables ansvarar inte för skador på poolen som beror på en felaktig hantering eller på att dessa anvisningar inte efterföljs.
6. Sätt i alla övre skenor i stånghylsorna upptill på poolen. (Se Fig. 3). Kombinationerna för de övre skenor är olika för olika poolstorlekar, se avsnittet Struktur för ytterligare information.
7. Sätt in de två ändarna av de övre skenor i kopplaren (I) i mittöppningen på varje bygel. (Se Fig. 4)
OBS: Vid varje koppling ska du se till att båda de övre skenor är korrekt isatta.
8. I hörnorna ska du sätta in de övre skenor i hörnsätena (J). Sätt i kopplingsstiften (K) i de borrade hålen i de övre skenor i rätt läge. (Se Fig. 5)
9. Sätt in de vertikala poolbenen (F) nertill på hörnsätena (J). (Se Fig. 5)
10. På sidorna av rektangeln, sätt in T-stöden (E), de vertikala poolstängerna (F) eller de Y-vertikala poolstängerna (G,H) i de vertikala hålen på kopplingarna (I) (Se Fig. 6. Se Fig. 8)
11. Anslut sidostödbenen (H) på de Y-vertikala poolbenen (G). Fäst de fjädrande stiften i de borrade hålen. (Se Fig. 6)
12. På varje poolben som är placerat vid rektangelns sida ska man dra poolbenen (E,F eller G) genom öglorna på benbanden (L). På så sätt förblir båda poolbenen låsta i sitt läge. (Se Fig. 6, Fig. 8)
13. Fäst alla stöd (M&N) vid botten på de vertikala poolbenen (F) och sidostödbenen (H). (Se Fig. 7)
14. Testa ramen för att se till att alla kopplingar är säkra innan du fyller på med vatten.
15. Sätt in en blå stopplugg i intaget och uttaget på poolens insidesvägg.
16. Se till att tömningsventilen är ordentligt åtdragen.
17. Håll 1" till 2" vatten i poolen för att täcka golvet. Då poolgolvet är något täckt, ska du släta ut alla veck. Börja i mitten av poolen och arbeta dig medsols utåt.

Att fylla poolen med vatten

OBS: Lämna inte poolen utan tillsyn då den är fylld med vatten.

1. Fyll poolen genom tömningsventilen.

STOP

2. Stäng av vattnet. Kontrollera att vattnet inte samlas på någon av sidorna för att se till att poolen är jämn. Om poolen inte är jämn ska du tömma ut vattnet och göra marken jämn genom att gräva ut den (Se Fig. 10). Försök aldrig flytta poolen om den innehåller vatten. Annars kan allvariga personskador eller materiella skador uppstå.
OBS! Din pool kan innehålla en stor mängd tryck. Om din pool har någon utbuckling eller en ojämn sida, då är inte poolen nivellerad, sidorna kan brista och vattnet som rinner ut kan orsaka allvariga personliga skador och/eller egendomsskador.
3. Om den är jämn, ska du fylla poolen till den lägsta pumpventilen.

STOP

4. Stäng av vattnet. Kontrollera ventilerna för en säker installation.
5. Fyll poolen tills vattenkapaciteten är 90% (Se Fig. 9). FYLL DEN INTE FÖR MYCKET eftersom det kan göra så att poolen kollapsar. Vid häftiga regnfall kan du behöva tömma ut lite vatten för att se till att nivån är korrekt.
6. Kontrollera om det finns läckage vid ventilerna eller sömmarna och kontrollera underlagsduken för att upptäcka eventuella ymniga vattenförluster. Tillsätt inga kemikalier innan du gjort detta.
7. I händelse av en läcka, lappa din pool med hjälp av reparationslappen med undervattensklister som tillhandahålls. Se avsnittet med vanliga frågor för ytterligare information.

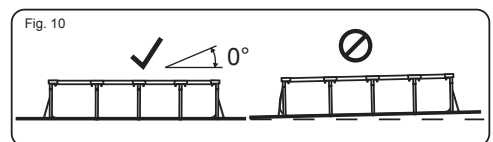
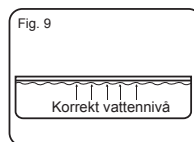
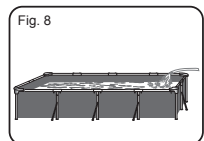

OBS: Ritningarna är endast illustrativa. De kanske inte visar den aktuella produkten. Ej skalenliga.

WARNING: Använd inte pumpen då poolen används.

Under säsongen då poolen används måste filtreringssystemet sättas igång varje dag, under tillräckligt lång tid för att hela vattenvolymen ska förnyas.

POOLENS UNDERHÅLL

WARNING: Om du inte följer riktlinjerna i vår underhållsmanual, kan du äventyra din hälsa och framförallt barnens hälsa. Behandling av poolvattnet är nödvändigt för användarnas säkerhet. Genom att använda kemikalier felaktigt kan det orsaka egendomsskada och personskador.

OBS! Pumpen används för att vattnet ska cirkulera och för att filtrera små partiklar. För att ditt poolvatten ska förbli rent och hygieniskt måste du även tillsätta kemikalier.

- Vi rekommenderar inte att fylla din pool med regnvatten, brunsvatten, eller dräneringsbrunnsvatten: dessa typer av vatten innehåller vanligtvis förorenade organiska substanser däribland nitrater och fosfater. Vi råder er att fylla poolen med vatten från det allmänna vattennätet.
- Se till att alltid hålla poolen ren och använd korrekta kemikalier. Ohälsosamt vatten är en allvarig hälsorisk. Vi rekommenderar att du använder desinfektionsmedel, flockningsmedel, syre eller alkaliska kemikalier för att behandla din pool.
- Rengör PVC linern regelbundet med en icke slipande borste en pooldammsugare.
- Vattnets filtreringssystem måste under hela säsongen vara i funktion tillräckligt länge varje dag för att göra ren hela poolens vattenvolym.
- Kontrollera filterpatronen (eller sanden i sandfiltret) regelbundet och byt ut smutsiga patroner (eller sand).
- Kontrollera om det finns rost på skruvarna, bultarna och alla metalldelar. Byt ut vid behov.
- Om det regnar, kontrollera då att vattennivån inte är högre än den angivna nivån. Om vattnet överskrider den angivna nivån måste poolen tömmas på vatten tills nivån är korrekt.
- Använd inte pumpen när poolen används.
- Täck poolen då den inte används.
- Vattnets pH värde är mycket viktigt när det gäller vattnets behandling.

BEAKTA FÖLJANDE: Lämna inte en tömd pool utomhus.

Följande parametrar garanterar god vattenkvalitet

Parametrar	Värden
Vattnets klarhet	Att man ser poolens botten tydligt
Vattnets färg	Ingen färg bör noteras
Grumlighet mätt i FNU/NTU	max. 1,5 (helst lägre än 0,5)
Koncentration av nitrit jämte den av fyllt vatten i mg/l	max. 20
Totalt organiskt kol (TOC) i mg/l	max. 4,0
Redoxpotential mot Ag/AgCl 3,5 m KCl i mV	min. 650
pH värde	6,8 till 7,6
Fritt verksamt klor (utan cyanursyra) i mg/l	0,3 till 1,5
Fritt klor använt i kombination med cyanursyra i mg/l	1,0 till 3,0
Cyanursyra i mg/l	max. 100
Kombinerat klor i mg/l	max. 0,5 (helst nära 0,0 mg/l)

Reparation

Kontrollera poolen för eventuella läckage från ventiler eller sömmar, kontrollera markduken för någon synlig vattenskada. Tillsätt inga kemikalier innan detta har utförts.

OBS! I händelse av en läcka, lappa din pool med hjälp av reparationslappen med undervattens-k-lister som tillhandahålls. Se avsnittet med vanliga frågor för ytterligare information.

Demontering

- Skruva loss tömningsventilens lock på utsidan av polen i medsols riktning och avlägsna den.
- Anslut adaptern till slangen och placera den andra änden av slangen i området där du ska tömma poolen. (Kontrollera de lokala bestämmelserna för tömning).
- Skruva i kontrollringen för slangadaptern medsols på dräneringsventilen. Dräneringsventilen öppnas och vatten dräneras automatiskt.

WARNING: Vattenflödet kan kontrolleras med kontrollringen.

- Efter tömningen, ska du skriva loss kontrollringen för att stänga ventilen.
- Koppla bort slangen.
- Skruva på locket på tömningsventilen igen.
- Låt poolen lufttorka.

WARNING: Lämna inte den tömda poolen utomhus.

Förvaring och vinterförvaring

- Ta bort alla tillbehör och reservdelar på poolen och förvara dem rent och torrt.
- När poolen är fullständigt torr, pudra över talkpuder för att undvika att poolen klistras samman. Vik poolen noggrant. Om poolen inte är fullständigt torr kan det resultera i mögel, vilket skadar poollinern.
- Förvara linern och tillbehör på en torr plats med moderat temperatur mellan 5°C / 41°F och 38°C / 100°F.
- Under den regniga årstiden, ska poolen och tillbehören också förvaras som ovan beskrivet.
- Felaktig tömning av poolen kan orsaka allvarliga personskador och/eller personliga egendoms skador.
- Vi rekommenderar absolut att poolen ska monteras ned under lågsäsongen (vintermånaderna). Förvaras på en torr plats utom räckhåll för barn.

Frågor Som Ofta Ställs (FAQ)

1. Var bör jag placera min Frame Set pool?

Nästan vilken plats som helst som är plan, stadig och jämn kan användas. Använd inte sand för att jämna ut marken eftersom sand ändrar form under poolen. Marken ska grävas tills den är helt jämn. Montera inte på uppfart, däck, plattformar, grus eller asfalt. Marken ska vara så stadig att den tål vattnets vikt och tryck: lera, sand mjuk/lös jord eller tjära är inte lämpliga. En betongbas kan användas men man måste vara noga att inte dra poolen längs med ytan eftersom slitningar kan skada linern. Om poolen ska monteras på en gräsmatta rekommenderar vi att man tar bort gräset från den plats där poolen ska placeras eftersom gräs under poolen dör och orsakar obehagliga lukter och slam. Vissa typer av ihärdigt gräs kan växa igenom linern precis som ihärdiga buskar eller plantor bredvid poolen. Om man använder en markduk hjälper man till att skydda poolen.

2. Hur vet jag att min pool står på ojämn mark?

Om din pool verkar stå ut på ena sidan är den inte placerad på jämn mark. Det är viktigt att du tömmer poolen och flyttar den till en jämn yta. Om poolen inte befinner sig på en jämn yta, kommer den att utsättas för påfrestningar vid sömmarna, vilket kan leda till att sömmarna går sönder, vilket i sin tur leder till översvämning, materiella skador och potentiella personskador, även med dödlig utgång.

Fyll på poolen enligt anvisningarna i bruksanvisningen. Detta garanterar att du inte slösas med vatten och att poolen lätt kan flyttas så att marken kan nivelleras i rätt tid och inte då du har fyllt den helt med vatten.

3. Kan jag låta fylla min pool med en vattenpost?

Vi rekommenderar dig att använda en trädgårdsslang med lågt tryck för att fylla på din pool. Om det är nödvändigt att använda en vattenpost, är det bäst att fylla poolen med en tum vatten med slangen och först släta ut veck. Använd en vattenpost som kan reglera vattenflödet för att förhindra skador. Försäkra dig om att du stoppar vid varje steg enligt bruksanvisningen för att se till att poolen är jämn. Bestway kommer inte att hållas ansvarig för pooler som skadats eller försvagats av vattenposter.

4. Vilken är poolens maximala påfyllningsdjup?

Fyll poolen tills vattnets kapacitet är 90% till den undersidan på den uppblåsta ringen. Försök aldrig fylla poolen bortom basen på ringen. Vi rekommenderar dig att lämna utrymme för vattnets höjning när någon lägger sig i poolen. Du kan behöva fylla på med vatten under årstiden då vattnet avdunstar eller vid normal användning.

5. Min pool läcker. Vad gör jag för att åtgärda det?

Poolen behöver inte tömmas för att laga eventuella hål. Självhäftande reparationslappar för reparation under vatten kan köpas från din lokala pool- eller järnaffär. För användning på utsidan, kan du använda den medföljande reparationslappen. För invändiga hål, ska du rengöra hålet på insidan av poolen för att avlägsna rester av olja och alger. Skär ut en cirkel som är tillräckligt stor för att täcka hålet och applicera lappen korrekt på platsen i vattnet. Skär ut en andra lapp och applicera den på poolens utsida för att förstärka den ytterligare. Om hålet är på poolbotten, ska du endast använda en lapp och trycka ned den med ett tungt föremål medan den fäster. Om hålet sitter i den övre ringen, ska du blåsa upp ringen för att lokalisera hålet, markera hålet så att du lätt kan se det och applicera lappen genom att trycka ner den stadigt. Efter att ha applicerat lappen, ska du släppa ut lite luft ur ringen. Om ringen är helt utan luft och poolen är tom, ska du placera en tung vikt på lappen för att hjälpa den fästa. Om du har lagat poolen medan den är tom, rekommenderar vi dig att vänta i minst 12 timmar innan du fyller den med vatten igen.

6. Var kan jag köpa filterpatroner och hur ofta bör jag byta dem?

Filterpatroner att installera i filterpumpen bör finnas tillgängliga i affären där du köpte poolen. Annars, finns patroner till filterpumpen att köpa hos de flesta återförsäljare som tillbehör. Om du inte kan hitta patroner, ring vårt gratisnummer för hjälp med att hitta en lokal butik nära dig. Kontrollera filtret varje vecka och rengör det genom att skölja bort skräp och partiklar. **Obs:** Se till att pumpen är frånkopplad från elsystemet innan du kontrollerar filterpatronen. Du kan även besöka vår webbplats www.bestwaycorp.com för inköp av patroner.

7. Hur många gånger om året bör jag byta vatten?

Det beror på hur ofta poolen används, hur noga du är med att täcka över poolen och hålla kemikalierna rätt balanserade. Om poolen underhålls rätt bör vattnet vara en hel sommar. Kontakta din lokala leverantör av poolkemikalier för detaljerad information om kemikalierna och för råd om hur du bäst bibehåller vattnet rent.

8. Behöver jag demontera min pool för vintern?

Ja. Pooler ovanför marknivån kan kollapsa under vikten av is och snö och PVC-väggarna skadas. Vi rekommenderar dig att montera ner poolen när temperaturen är under 8°C / 45°F. Poolen bör förvaras inom hus vid en måttlig temperatur mellan 5°C / 41°F och 38°C / 100°F. Förvara den långt borta från kemikalier och gnagare samt utom räckhåll för barn.

9. Min pool håller på att blekna – varför det?

En överdriven användning av kemikalier kan göra så att färgen inuti poolen bleknar. Det är som att en badrätt bleknar vid upprepad kontakt med vatten som innehåller klor.

10. I hur många år håller poolen?

Det finns ingen exakt tidsgräns för hur länge poolen ska vara. Följ anvisningarna i bruksanvisningen och utför all vård, underhåll och förvaring enligt anvisningarna för att öka poolens livslängd. En felaktig installation, användning eller vård kan leda till problem med poolen.

11. Rekommenderas användningen av en filterpump med poolen från Bestway?

Absolut! Vi rekommenderar på det bestämdaste att använda en filterpump, som kommer att bevara vattnets klarhet.

12. Vilka är min filterpumps viktigaste funktioner?

Den viktigaste funktionen hos en filterpump är att avlägsna alla typer av orenheter från vattnet med hjälp av en patron och kemiska produkter för sin sterilisering.

13. Jag hittar inte de vertikala poolbenen - varför?

De vertikala poolbenen ligger inne i räcken.

Begränsad BESTWAY® tillverkargaranti

Produkten du har köpt levereras med en begränsad garanti. Bestway® står bakom sin kvalitetsgaranti och försäkrar, genom en utbytesgaranti, att din produkt kommer att vara fri från tillverkningsfel.

Följande villkor gäller enbart för länder i EU: Den rättsliga regleringen i direktiv 1999/44/EC berörs ej av BESTWAYs garanti.

För att göra ett garantianspråk måste detta formulär fyllas i och skickas in med en kopia av ditt inköpskvitto till ditt lokala Bestway-servicecenter. Innan eventuella krav kan godtas, kan Bestway-servicecenter be dig att skicka en bit av den defekta delen till centret (t.ex. en utskärning av produktionsbatchnummer / dräneringsventil). Ta kontakt med din lokala Bestway-servicecenter för instruktioner innan några dokument skickas. De kommer att ge dig instruktioner om vad du behöver för ditt anspråk.

Bestway® ansvarar inte för ekonomiska förluster på grund av vatten- eller kemikaliekostnader. Bestway® kommer inte att ersätta några produkter som anses ha skadats på grund av försummelse eller ha använts utanför ägarhandledningens riktlinjer.

Bestway garanti täcker tillverkningsfel som upptäcks vid upppackning av produkten eller under användning, inom ramen för användning och respekt för varningar och anvisningar i bruksanvisningen. Den här garantin gäller endast produkter som inte har ändrats av någon tredje part. Produkten måste lagras och hanteras i enlighet med tekniska rekommendationer.

Garantin är giltig för den period som anges ovan. Garantins startdatum är det försäljningsdatum som visas på originalkvittot / inköpskvittot.

Vänligen välj din typ av pool:

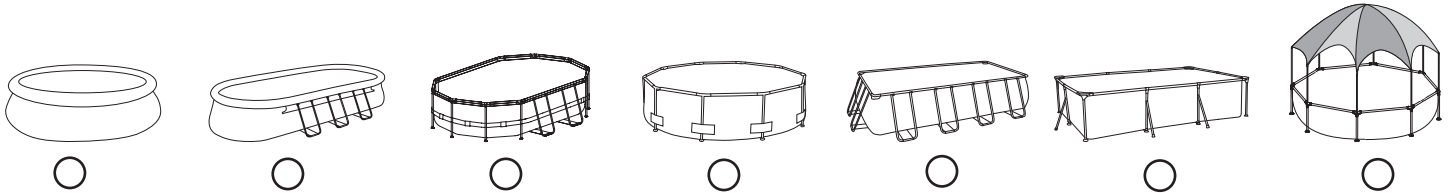

Inköpsdatum: _____ Kundnummer: _____

TILL: Bestway® Service Department Datum: _____

FAX/E-POST/TEL: Se ditt land enligt den information du hittar på baksidan eller på vår hemsida: www.bestwaycorp.com
Ange dina fullständiga adressuppgifter. **OBS!** Ofullständiga adressuppgifter kommer att leda till försenade leveranser.
Bestway förbehåller sig rätten att ta betalt för återleverans av olevererade paket där felet ligger hos mottagaren.

OBLIGATORISKA UPPGIFTER – SKRIV LEVERANSADRESS

Namn: _____ Adress: _____

Postnummer: _____ Återförsäljare: _____

Land: _____ Stad: _____

Mobiltelefonnummer: _____ Telefonnummer: _____

Fax: _____ E-post: _____

Var vänlig och fyll i partinummer och artikelkod som finns bredvid tömningsventilen

Partinummer: _____ Artikelkod: _____

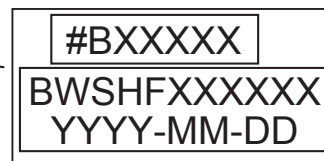
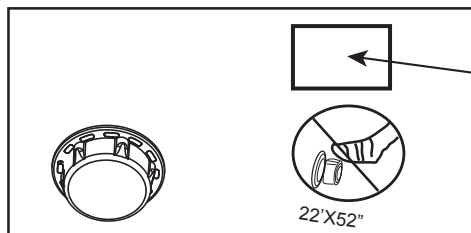

Problembeskrivning

Objektet är trasigt/läcker Fel i fogar Felaktig övre ring Fel på tömningsventil

Annat (vänligen beskriv vad) Saknade delar (Använd koden för den saknade delen. Den du hittar i manualen.)

VIKTIGT: ENDAST SKADADE DELAR KOMMER ATT ERSÄTTAS, INTE HELA PAKETET.

Bestway förbehåller sig rätten att kräva fotografiskt bevis för defekta delar eller att kräva att föremålet skickas för testning.
För att kunna hjälpa dig på bästa sätt ber vi dig att se till att alla uppgifter du anger är kompletta.

FÖR FAQ, MANUALER, FILMER OCH RESERVDELAR, BESÖK VÅR HEMSIDA: www.bestwaycorp.com
FILMER FINNS ÄVEN TILLGÄNGLIGA PÅ VÅR BESTWAY-KANAL PÅ YOUTUBE: <http://youtube.com/user/BestwayService>.

Bestway®